

Laveuses-essoreuses

Aries Control

Voir l'identification des modèles à la page 9

Programmation



Traduction des instructions originales

Conserver ce mode d'emploi pour toute consultation ultérieure.

ATTENTION : Veuillez lire les instructions avant d'utiliser la machine.

(En cas de changement de propriétaire, ce manuel doit accompagner la machine.)

AllianceTM
Laundry Systems

www.alliancelandry.com

Part No. D1631FRR7
Juillet 2021

Table des matières

Consignes de sécurité.....	8
Instructions importantes sur la sécurité.....	8
Introduction.....	9
Identification du modèle.....	9
Type de machine dans le menu Configuration.....	11
Identification de la commande.....	12
Symboles utilisés.....	12
Main Menu.....	13
Description de base des commandes.....	14
Général.....	14
Spécifications.....	14
Saisie et modification des valeurs à l'aide du clavier de contrôle.....	15
Comment accéder au mode Configuration.....	15
15 programmes de lavage - 99 étapes.....	16
Séquences de lavage disponibles.....	16
Création d'un programme de lavage.....	16
Programmation de la séquence de lavage.....	17
Programmation de la séquence de vidange.....	17
La séquence de culbutage.....	17
Programmation des fonctions.....	17
Programmation de la température de l'eau.....	17
Programmation des vannes d'entrée d'eau.....	17
Distributeurs de savon par le dessus.....	17
Programmation des vannes d'entrée d'eau pour les modèles à socle fixe 52 kg / 120 lb / 520 L.....	18
Programmation du niveau d'eau.....	18
Modèles suspendus 6,5 à 28 kg / 14 à 70 lb / 65 à 280 L.....	19
Modèles encastrés 7,5 à 52 kg / 20 à 120 lb / 80 à 520 L.....	21
Niveau d'eau programmable.....	24
Vitesse des appareils avec variateur de fréquence.....	25
Programmation de la vitesse de lavage.....	26
Programmation de la vitesse d'essorage.....	27
Programmation des fournitures (savon, etc.).....	27
Programmation des temps de marche et d'arrêt du moteur lors de la rotation en sens inverse.....	27
Programmation de la durée d'une séquence.....	27
Signal.....	27

Initialisation de la machine.....	28
Menu initialisation.....	28
Menu de configuration.....	32
Mots de passe.....	33
Advanced Menu (Menu Avancé).....	37
Menu Cycle hygiénique.....	37
Menu Verrouillage de mode de programmation.....	38
Menu Verrouillage de programmation.....	39
Menu de pesée.....	40
EXPORT / IMPORT de données.....	41
Advanced Menu (Menu Avancé).....	41
Menu Payment (paiement).....	42
Sélection du mode de paiement.....	44
Sélection des Fonctions Supplémentaires.....	45
Programmation.....	47
Général.....	47
Étape 1 : « Program Menu » (Menu Programmation).....	47
Étape 2 : Fonctions d'un programme.....	47
Étape 3 : Programmer la fonction de l'étape.....	48
Étape 4 : Programmation de l'étape de lavage.....	50
Sélection de l'étape de lavage.....	50
Séquence de prélavage.....	51
La séquence de lavage.....	52
La séquence de refroidissement.....	53
La séquence de rinçage.....	54
La séquence de rinçage final.....	55
La séquence de trempage.....	57
La séquence de vaporisation.....	58
La séquence pas de lavage.....	58
Étape 5 : Programmation de l'étape de vidange.....	59
Sélection de l'étape de vidange / d'essorage.....	59
La séquence de vidange.....	59
La séquence d'essorage.....	59
La séquence pas de vidange.....	61
La séquence de vidange statique.....	61
La séquence de vidange inversée.....	62
Menu Opérations.....	63
Démarrage.....	63
Mise sous tension.....	63
Charger la machine à laver.....	63
Mettre du savon dans le distributeur de savon.....	63
Lancement d'un programme de lavage.....	63
Sélection d'un nouveau programme après le lancement du programme initial.....	63
Le programme actif.....	63
Avancement d'un programme de lavage.....	64
Durée de lavage.....	64

Fin de programme.....	64
Processus de remplissage de l'eau.....	64
Processus de chauffage.....	64
Fonction de refroidissement.....	65
Fonction de vaporisation.....	65
Déséquilibré.....	65
Ajout de détergents.....	65
Wait State (en attente).....	65
Comment traiter les messages d'erreur.....	65
Comment traiter les coupures de courant.....	66
Fonctions spéciales.....	66
Compartiments de savon liquide externes.....	66
Programmes préprogrammés.....	67
Information sur les vannes d'entrée d'eau.....	67
Légende pour les niveaux d'eau.....	68
Actions de lavage.....	68
T/M (tours par minute).....	68
Programmes de lavage.....	69
Lavage intensif, couleurs vives 30 °C [86 °F].....	69
Lavage intensif, couleurs 40 °C [104 °F].....	70
Lavage intensif à température moyenne 60 °C [140 °F].....	71
Lavage intensif à température élevée 90 °C [194 °F].....	72
Lavage, couleurs vives 30 °C [86 °F].....	73
Lavage, couleurs 40 °C [104 °F].....	73
Lavage à l'eau tiède 60 °C [140 °F].....	74
Laines 15 °C [59 °F].....	75
Essorage – vitesse faible.....	77
Essorage – vitesse élevée.....	77
Lavage éco, couleurs vives 30 °C [86 °F].....	78
Lavage éco, couleurs 40 °C [104 °F].....	78
Lavage éco à l'eau tiède 60 °C [140 °F].....	79
Lavage éco à l'eau chaude 90 °C [194 °F].....	80
Lavage à l'eau chaude 90 °C [194 °F].....	81
Dépannage.....	83
Messages d'information.....	83
Messages d'erreur.....	83
Comment procéder en cas de messages d'erreur.....	83
Aperçu des messages d'erreur.....	84
Menu Service.....	87
Menu Défaillances (défaillances de service).....	87
Menu Boite à outils.....	88
Programme de diagnostic.....	89
Séquence de test.....	91
Programme de lavage de diagnostic de base.....	92
Dépannage.....	93
Problèmes de communication externes.....	94
Descriptions des messages d'erreur.....	94
Défaillance 2 : Défaillance de la vidange.....	94

Défaillance 3 : Commutateur de sécurité activé.....	95
Défaillance 4 : Le linge n'est pas bien réparti à l'intérieur du tambour alors que la machine entame la séquence d'essorage.....	95
Défaillance 5 : Le linge n'est pas équilibré pendant l'essorage à grande vitesse... 95	
Défaillance 6 : Panne de l'interrupteur de porte.....	95
Défaillance 7 : Panne du verrou de porte.....	96
Défaillance 8 : Panne de contrôle de fermeture de porte au lancement.....	96
Défaillance 9 : Panne de l'interrupteur de verrou de porte à la fin du cycle.....	96
Défaillance 10 : Température cible non-atteinte.....	97
Défaillance 11 : Défaillance de remplissage.....	97
Défaillance 12 : Défaillance de surremplissage.....	97
Défaillance 13 : Panne du chauffage.....	98
Défaillance 14 : Défaillance de temps de chauffage.....	98
Défaillance 15 : trop chaud.....	98
Défaillance 16 : Blocage des pièces 1.....	99
Défaillance 17 : Blocage des pièces 2.....	99
Défaillance 18 : essai préalable de verrou de porte avant le démarrage.....	99
Défaillance 19 : Essai de verrou de porte après démarrage.....	99
Défaillance 21 : Défaillance de débordement.....	99
Défaillance 24 : Sonde du niveau d'eau défectueuse.....	100
Défaillance 25 : Sonde de température défectueuse.....	100
Défaillance 26 : Code d'erreur non défini du variateur de fréquence Mitsubishi	100
Défaillance 27 : Erreur de communication avec le variateur.....	100
Défaillance 28 : Temps écoulé THT (Mitsubishi).....	101
Défaillance 29 : OV3 (Mitsubishi) - temps écoulé.....	101
Défaillance 31 : Erreur d'initialisation du variateur.....	101
Défaillance 32 : Erreur de vérification du variateur.....	102
Défaillance 35 : version du logiciel incorrecte.....	102
Défaillance 36 : Le linge n'est pas bien réparti à l'intérieur du tambour avant l'amorce de la séquence d'essorage.....	102
Défaillance 37 : Erreur de vidange lors de la séquence de vaporisation.....	102
Défaillance 39 : Compartiment de savon liquide vide.....	103
Défaillance 41 : À titre informatif seulement.....	103
Défaillance 42 : Aucune connexion au réseau.....	103
Défaillance 43 : Mauvais choix d'amplitude de la tension.....	103
Défaillance 44 : Sélection incorrecte, type de machine.....	103
Défaillance 45 : Sonde de rotation du tambour hors fonction.....	103
Défaillance 77 : Temps de blocage du chauffage écoulé.....	104
Défaillance 80 : Temps de distribution des détergents liquides écoulé.....	104
Défaillance 85 : Horloge temps réel, pile faible.....	104
Défaillance 95 : Chien de garde.....	104
Défaillance 300-353 : Message d'alarme du variateur Mitsubishi.....	104
Défaillance 500-526 : Erreurs de mémoire.....	110
Défaillance 560 : USB non trouvé.....	110
Défaillance 561 : Fichier non trouvé.....	110
Défaillance 562 : Échec de l'exportation.....	110
Défaillance 563 : Échec de l'importation.....	110
Défaillance 570-571 : Erreur de lecteur de carte.....	110
Défaillance 600-628 : Erreurs logicielles.....	110

Informations de service.....	111
Entretien.....	111
Plaque du programmeur.....	111
Instructions pour remplacer les cartes de programmation.....	111
Instructions d'installation de nouveaux logiciels.....	112
Monnayeur électronique.....	113
Monnayeur électronique, type EMP 500.12 v4.....	113

Consignes de sécurité

Instructions importantes sur la sécurité

	AVERTISSEMENT
<p>Avant de faire fonctionner un appareil contrôlé par un programmeur électronique, lisez ce manuel. La mauvaise utilisation de la machine peut engendrer des blessures graves ou une détérioration du système de commande de la machine. Le non-respect des consignes peut entraîner un dysfonctionnement de la machine et des risques de blessures ou d'endommagement de la machine et/ou du linge.</p>	
C001	

REMARQUE : Le programmeur utilise des codes spécifiant le type de machine, pour sélectionner les versions programmables des différentes machines. Le numéro de modèle de la machine ne permet pas de déduire directement le type de machine. Une association doit être faite avec la description des lettres constitutives du type de machine.

- Avant d'installer, de faire fonctionner ou d'entretenir l'appareil, lire soigneusement les instructions complètes, c'est-à-dire les manuels suivants : « Manuel de programmation d'origine », ainsi que le « Manuel d'installation, d'entretien et de l'utilisateur d'origine ». Veillez à bien respecter ces instructions et gardez-les toujours à portée de main pour d'éventuelles utilisations ultérieures.
- La machine doit être installée et utilisée conformément au « Manuel d'installation, d'entretien et de fonctionnement » original de la machine. Avant la première mise en marche de la machine, cette dernière doit avoir été vérifiée et réglée par une personne qualifiée pour cela.
- La ligne électrique de service ne doit pas être affectée par d'autres charges électriques. Une tension nominale, chargée ou non, doit fonctionner dans une plage de $\pm 10\%$ avec une fréquence permanente maximum d'écart de 1% ou une fréquence courte $\pm 2\%$ d'une fréquence donnée. Le raccordement ou le démarrage de la machine \pm une tension incorrecte peut endommager le programmeur.
- Ne pas exposer la machine \pm une forte humidité ou \pm des températures extrêmes basses ou élevées.
- Ne pas altérer les contrôles.
- **Les consignes figurant dans ce manuel ne décrivent pas toutes les situations dangereuses. Il appartient à l'utilisateur de manipuler la machine avec soin.**
- Le fabricant peut modifier les spécifications de ce manuel sans préavis. Toutes les informations figurent \pm titre exclusivement informatif et doivent être considérées comme des généralités. Il n'est pas possible de présenter toutes les données spécifiques de l'appareil.

REMARQUE : Chaque circuit imprimé est associé à un numéro de série et à un code de carte. Le numéro de série et le numéro de modèle de la machine doivent toujours être précisés dans toute correspondance et dans les questions adressées au vendeur ou au fabricant.

Introduction

Identification du modèle

Les informations contenues dans ce manuel concernent les modèles suivants :

A105_ARIES	IAX332J	IYW080J
A135_ARIES	IAX520J	IYW105J
A180_ARIES	IAY080J	IYW135J
A80_ARIES	IAY105J	IYW180J
H105	IAY135J	IYW240J
H135	IAY180J	IYX065J
H180	IAY240J	IYX080J
H65	IAY280J	IYX105J
H80	IAY332J	IYX135J
IA105_ARIES	IAY520J	IYX180J
IA135_ARIES	IY105_ARIES	IYX240J
IA180_ARIES	IY135_ARIES	IYX280J
IA240_ARIES	IY180_ARIES	IYY065J
IA280_ARIES	IY20_ARIES	IYY080J
IA332_ARIES	IY240_ARIES	IYY105J
IA520_ARIES	IY25_ARIES	IYY135J
IA80_ARIES	IY280_ARIES	IYY180J
IAB180J	IY30_ARIES	IYY240J
IAC080J	IY40_ARIES	IYY280J
IAC105J	IY55_ARIES	JLA16_ARIES
IAC135J	IY65_ARIES	JLA16C_ARIES
IAC180J	IY70_ARIES	JLA22_ARIES
IAC240J	IY80_ARIES	JLA22C_ARIES
IAC280J	IYB180J	JLA30_ARIES
IAC332J	IYC065J	JLA30C_ARIES
IAC520J	IYC080J	JLA40_ARIES
IAE080J	IYC105J	JLA40C_ARIES
IAE105J	IYC135J	JLA50_ARIES
IAE135J	IYC180J	JLA65_ARIES

Suite du tableau...

IAE180J	IYC240J	JYC080J
IAE240J	IYC280J	JYC105J
IAE280J	IYE065J	JYC135J
IAG080J	IYE080J	JYC180J
IAG105J	IYE105J	JYC240J
IAG135J	IYE135J	JYC280J
IAG180J	IYE180J	JYE080J
IAG240J	IYE240J	JYE105J
IAG280J	IYE280J	JYE135J
IAG332J	IYG065J	JYE180J
IAG520J	IYG080J	JYE240J
IAH080J	IYG105J	JYH180J
IAH105J	IYG135J	JYH240J
IAH135J	IYG180J	JYH280J
IAH180J	IYG240J	JYX180J
IAH240J	IYG280J	JYX240J
IAH280J	IYH065J	JYX280J
IAH332J	IYH080J	WMA103E
IAH520J	IYH105J	WMA103E_ARIES
IAU080J	IYH135J	WMA123E
IAU105J	IYH180J	WMA123E_ARIES
IAU135J	IYH240J	WMA153E
IAU180J	IYH280J	WMA153E_ARIES
IAU240J	IYQ065J	WMA203E
IAU280J	IYQ080J	WMA203E_ARIES
IAU332J	IYQ105J	WMA253E
IAU520J	IYQ135J	WMA253E_ARIES
IAW080J	IYQ180J	WMA303E
IAW105J	IYQ240J	WMA303E_ARIES
IAW135J	IYQ280J	WMA403E
IAW180J	IYU065J	WMA403E_ARIES
IAW240J	IYU080J	WMA504EP
IAX080J	IYU105J	WMA73E
IAX105J	IYU135J	WMA73E_ARIES

Suite du tableau...

IAX135J	IYU180J	WMA83E
IAX180J	IYU240J	WMA83E_ARIES
IAX240J	IYU280J	JYE280J
IAX280J	IYW065J	A240_ARIES
A280_ARIES	IA105_JLA_ARIES	IA240_JLA
H240_ARIES	IA135_JLA	IA280_JLA
H280_ARIES	IA135_JLA_ARIES	IA332_JLA
IA105_JLA	IA180_JLA	IA520_JLA
IA80_JLA		

Type de machine dans le menu Configuration

Type de machine dans le menu Configuration	
Capacité de charge à sec	Type de machine
Autostable, lessiveuse-essoreuses à essorage rapide	
6,5 kg / 14 lb / 65 L (350 G)	IY65M
6,5 kg / 14 lb / 65 L (400 G)	IY65H
7,5 kg / 20 lb / 80 L (350 G)	IY80M
7,5 kg / 20 lb / 80 L (400 G)	IY80H
10,5 kg / 25 lb / 105 L (350 G)	IY105M
10,5 kg / 25 lb / 105 L (400 G)	IY105H
13,5 kg / 30 lb / 135 L (350 G)	IY135M
13,5 kg / 30 lb / 135 L (400 G)	IY135H
18 kg / 40 lb / 180 L (facteur G de 350)	IY180M
18 kg / 180 L (facteur G de 400)	IY180H
24 kg / 55 lb / 240 L (facteur G de 350)	IY240M
24 kg / 240 L (facteur G de 400)	IY240H
28 kg / 70 lb / 280 L	IY280
Lessiveuse-essoreuses à socle fixe	
7,5 kg / 20 lb / 80 L (facteur G de 100)	IA80N

Tableau 1 suite...

Type de machine dans le menu Configuration	
Capacité de charge à sec	Type de machine
7,5 kg / 20 lb / 80 L (facteur G de 175)	IA80M
10,5 kg / 25 lb / 105 L (facteur G de 100)	IA105N
10,5 kg / 25 lb / 105 L (175 G)	IA105M
13,5 kg / 30 lb / 135 L (facteur G de 100)	IA135N
13,5 kg / 30 lb / 135 L (175 G)	IA135M
18 kg 40 lb / 180 L (facteur G de 100)	IA180N
18 kg / 40 lb / 180 L (facteur G de 175)	IA180M
24 kg / 55 lb / 240 L (facteur G de 100)	IA240N
24 kg / 55 lb / 240 L (facteur G de 175)	IA240M
28 kg / 70 lb / 280 L (facteur G de 100)	IA280N
28 kg / 70 lb / 280 L (facteur G de 175)	IA280M
35 kg / 80 lb / 332 L (facteur G de 100)	IA332N
35 kg / 80 lb / 332 L (facteur G de 150)	IA332M
52 kg / 120 lb / 520 L	IA520N

Tableau 1

Identification de la commande

Symboles utilisés

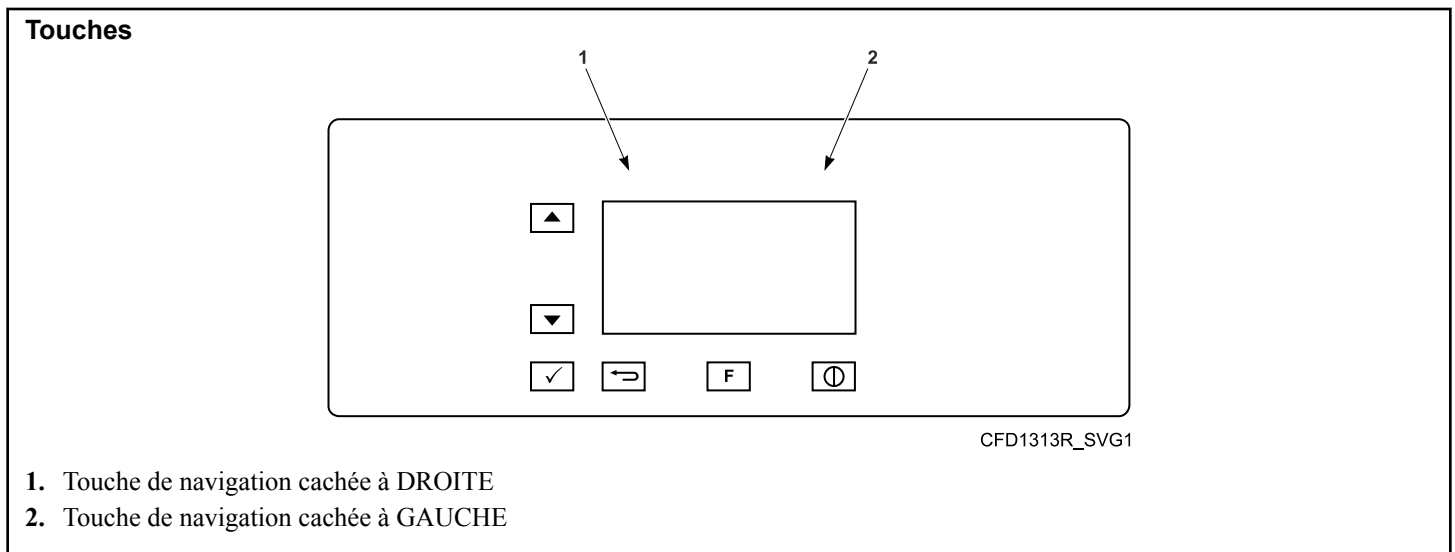

Figure 1







Autocollant	
 CHM2451N_SVG	DÉMARRER (fonction ADVANCE (accélération) pour la version OPL)
 CHM2452N_SVG	CONFIRMER LA SÉLECTION (ENTER)
 CHM2453N_SVG	ANNULER LA SÉLECTION
 CHM2454N_SVG	NAVIGATION VERS LE HAUT
 CHM2455N_SVG	NAVIGATION VERS LE BAS
 CHM2456N_SVG	SÉLECTION DES FONCTIONS SUPPLÉMENTAIRES

Tableau 2

Main Menu

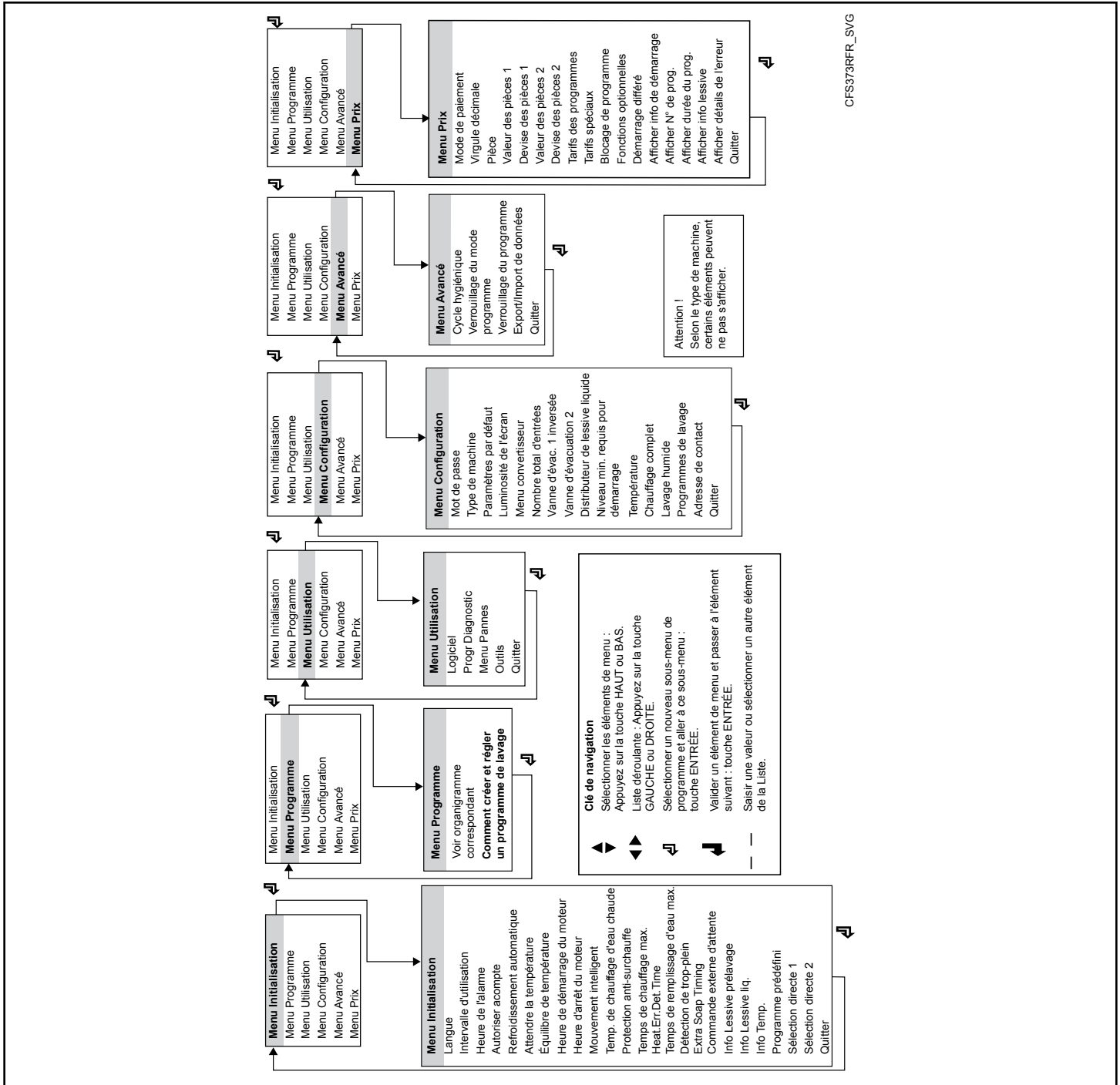

Figure 2

Description de base des commandes

Général

La commande offre :

- 15 programmes pré-programmés.
- Contrôle des tensions de signal pour pompes externes et bacs de lessive liquide.
- Répartition du linge pour assurer un équilibrage uniforme.
- Équilibrage automatique de la température pendant le remplissage de l'eau.
- Réglage des options et de la configuration de la machine.
- De nombreuses langues peuvent être sélectionnées (une seule à la fois).

Lors du fonctionnement, les données suivantes s'affichent :

- Le programme sélectionné.
- L'étape de lavage active.
- Le temps restant du programme.
- La barre de progression du cycle de lavage.
- L'indication de l'attente du chauffage (si sélectionnée).
- Les messages de diagnostic.

Le menu Opération :

- Un programme peut être raccourci, prolongé ou arrêté manuellement.
- Il est possible de programmer une pause.
- Commande directe des éléments sélectionnés (soupapes d'eau, etc.).
- Liste de programmes.
- Informations liées à la maintenance.

Les systèmes matériel et logiciel de l'ordinateur de commande du lave-linge :

- Commande facile à l'aide d'un clavier intuitif.
- La partie matérielle inclut deux cartes électroniques.
- Le programmeur avec écran LCD graphique.
- Le logiciel de commande de la machine à laver est sauvegardé dans la mémoire interne du programmeur et peut être modifié facilement (clé USB).
- Les programmes de lavage sont sauvegardés dans la mémoire EEPROM (mémoire non-volatile).
- Contrôle direct des pompes de lessive.

Spécifications

Le menu PROGRAMMATION sert à :

- créer un nom spécifique pour un programme de lavage;
- créer et mettre en œuvre un nouveau programme de lavage étape par étape;
- modifier un programme de lavage étape par étape;

- insérer et supprimer des étapes d'un programme de lavage;
- copier un programme de lavage;
- supprimer un programme de lavage;
- inspecter un programme de lavage au moyen de la fonction Visualisation.

Le menu CONFIGURATION sert à :

- la sélection du type de machine,
- le chargement des valeurs standard usine pour les « Configuration Menu » (Menu Configuration) et « Initialisation Menu » (Menu Initialisation),
- la sélection de la luminosité de l'écran.
- sélectionner la tension d'alimentation de la machine à laver;
- charger les paramètres du variateur de fréquence;
- effacer tous les programmes de lavage programmés (réinitialiser la mémoire EEPROM de l'ordinateur de commande de lavage);
- sélectionner les programmes de lavage standards;
- sélectionner le nombre d'entrées d'eau pour la machine à laver;
- sélectionner une deuxième vanne de vidange (système de recyclage d'eau);
- activer les pompes à liquide externes (le cas échéant);
- la sélection de l'affichage de la température en degrés Celsius ou en degrés Fahrenheit,
- sélectionner le chauffage complet;
- sélectionner le nettoyage humide (niveaux d'eau programmables très bas);
- sélectionner le niveau minimum de savon au départ.

Le menu INITIALISATION sert à :

- la sélection de la langue d'affichage,
- la programmation de la valeur de l'entretien nécessaire,
- la sélection de l'intervalle de temps pour l'avertisseur sonore,
- la sélection de la fonction Advance (Accélération),
- sélectionner la fonction Attente de la température cible;
- sélectionner la fonction Commande manuelle;
- sélectionner la fonction Équilibrage de la température;
- programmer les temps de marche et d'arrêt par défaut du moteur lors de la rotation en sens inverse du panier de lavage;
- sélectionner la fonction Refroidissement automatique;
- programmer la température du chauffe-eau (alimentation en eau chaude);
- programmer la valeur pour la protection de dépassement de la température;
- programmer la valeur pour le temps de chauffage maximum;
- programmer la valeur pour le temps de remplissage maximum;
- programmer la valeur pour le niveau de surremplissage maximum.

Le menu SERVICE sert à :

- l'inspection de la liste des messages d'erreur et la liste des statistiques,
- mettre sous tension le variateur de fréquence;
- le contrôle du fonctionnement des signaux électriques d'entrée,
- réinitialiser le compteur de cycles.

Le menu AVANCÉ sert à :

- accéder aux applications facultatives spéciales.

Le menu PAIEMENT sert à :

- sélectionner le mode de paiement;
- définir la devise et la valeur des pièces de monnaie;
- définir le prix des programmes (y compris les prix spéciaux);
- désactiver (bloquer) des programmes;
- accéder aux fonctions facultatives;
- afficher les informations sur les programmes.

Saisie et modification des valeurs à l'aide du clavier de contrôle

Saisie d'une valeur numérique

1. Utilisez la touche de navigation cachée GAUCHE et la touche ANNULER LA SÉLECTION et choisissez la position que vous souhaitez saisir (modifier).
2. Utilisez la touche SÉLECTION DE LA FONCTION et saisissez la valeur souhaitée.
3. Utilisez la touche CONFIRMER LA SÉLECTION pour confirmer la valeur saisie.

EXEMPLE : saisie du numéro 132 :

1. Utilisez la touche de navigation cachée GAUCHE pour déplacer le curseur à l'emplacement du chiffre des unités.
2. Utilisez la touche de SÉLECTION DE LA FONCTION et réglez le numéro à 2.
3. Utilisez la touche ANNULER LA SÉLECTION pour déplacer le curseur à l'emplacement du chiffre des dizaines.
4. Utilisez la touche de SÉLECTION DE LA FONCTION et réglez le numéro à 3.
5. Utilisez la touche ANNULER LA SÉLECTION pour déplacer le curseur à l'emplacement du chiffre des centaines.
6. Utilisez la touche de SÉLECTION DE LA FONCTION et réglez le numéro à 1.
7. Utilisez la touche CONFIRMER LA SÉLECTION pour terminer le processus de saisie de la valeur.

Saisie d'une valeur logique et sélection dans une liste

1. Utilisez les touches GAUCHE et EFFACER LA SÉLECTION pour saisir (modifier) une valeur logique ou pour sélectionner un élément de la liste.
2. Utilisez la touche CONFIRMER LA SÉLECTION pour confirmer la valeur saisie.

Comment accéder au mode Configuration

1. Appuyer sur les boutons ANNULER LA SÉLECTION et SÉLECTION DE FONCTION en même temps.
2. Relâcher le bouton ANNULER LA SÉLECTION et, après une seconde, relâcher le bouton SÉLECTION DE FONCTION.
3. L'écran affiche Info Service.



Figure 3

4. Appuyer sur les boutons FLÈCHE GAUCHE et ANNULER LA SÉLECTION en même temps.
5. L'écran affiche le menu principal. Si le mot de passe a été activé, on doit d'abord saisir le mot de passe.

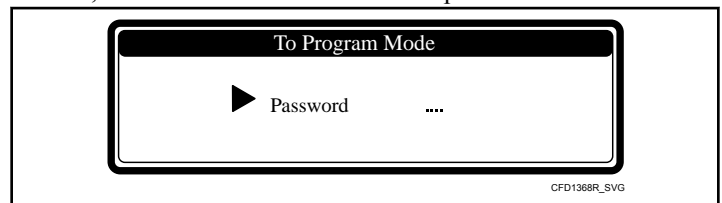

Figure 4

Comment quitter le mode Configuration

Alors que le « Menu principal » est affiché à l'écran.

1. Appuyer sur la touche ANNULER LA SÉLECTION sur le clavier numérique.
2. On revient alors au « mode Exécution » et la vue d'ensemble du programme s'affiche à l'écran.

15 programmes de lavage - 99 étapes

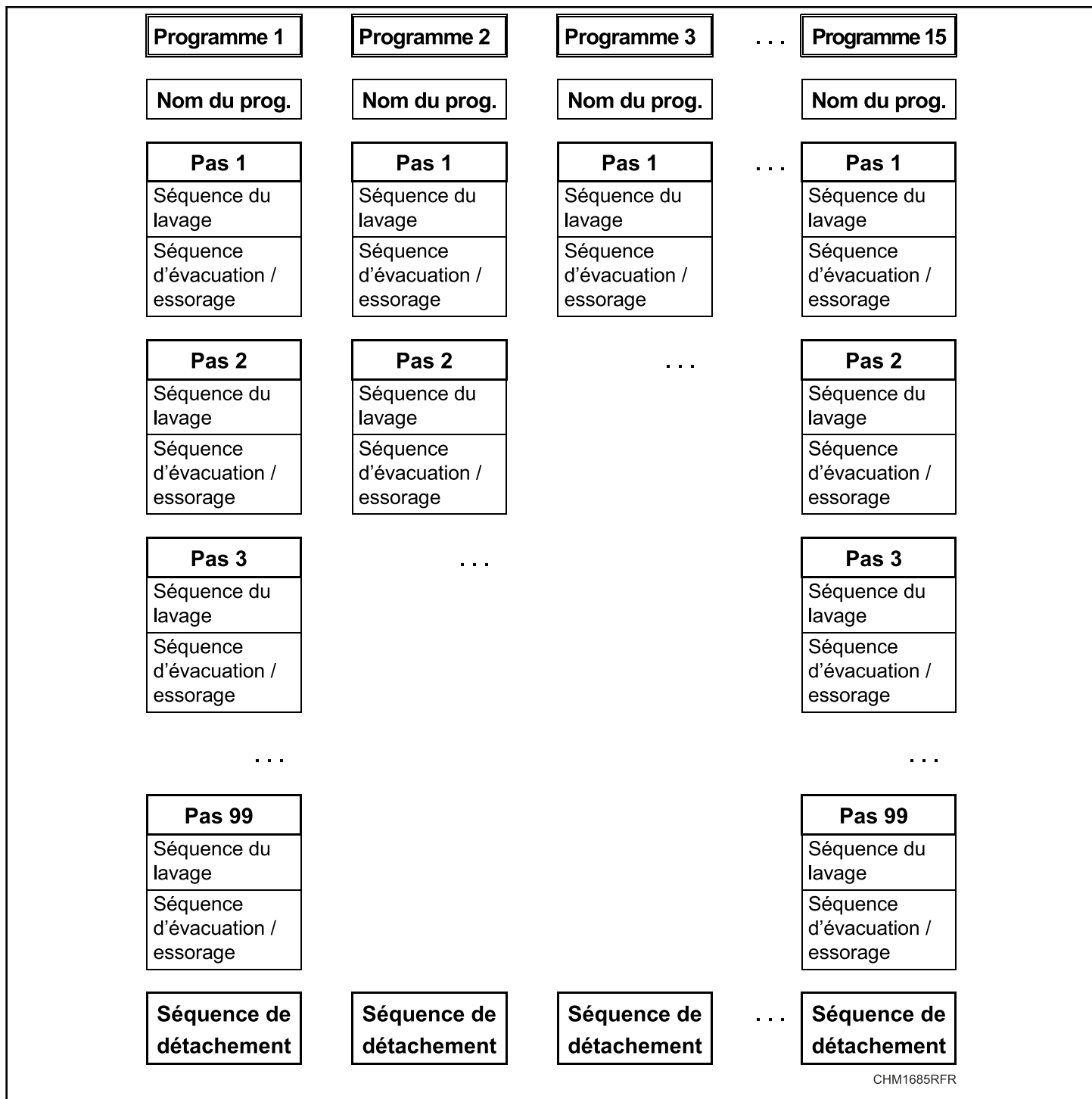

Figure 5

Séquences de lavage disponibles

Séquences de lavage disponibles : pré-lavage, lavage, refroidissement, rinçage, rinçage final, trempage, vaporisation, pas de lavage.

Séquences de vidange/essorage disponibles : vidange, essorage, pas de vidange, vidange statique, vidange inv.

Création d'un programme de lavage

- Un programme de lavage se crée étape par étape.

- Une étape est toujours composée d'une séquence de lavage et d'une séquence de vidange/essorage.

Programmation de la séquence de lavage

Choisissez d'abord le type de séquence de lavage.

- PRÉLAVAGE
- WASH (Lavage)
- REFROIDISSEMENT
- RINSE (Rinçage)
- DERNIER RINÇAGE
- TREMPAGE
- ASPERSION
- Sans LAVAGE

Programmez ensuite toutes les fonctions de la séquence.

Fonctions disponibles

- Température
- Niveau d'eau
- Robinets d'arrivée d'eau
- Vitesse de lavage
- Intervalles d'inversion
- Approvisionnement
- Durée de la séquence (durée de l'étape)
- Soupape de décharge 1 - 2
- Signal de pause

Une configuration par défaut est préchargée pour chacune des étapes. Lors de la création d'un programme, vous pouvez donc choisir d'appliquer cette configuration prête à l'emploi.

Programmation de la séquence de vidange

Après la programmation de la séquence de lavage, programmez la séquence de vidange/essorage.

- DRAINAGE
- ESSORAGE
- Sans VIDANGE
- VIDANGE STATIQUE
- VIDANGE RÉVERSIBLE

Programmez ensuite toutes les fonctions de la séquence vidange/essorage.

Fonctions disponibles

- Durée de la séquence (durée de l'étape)
- Vitesse
- Soupape de décharge 1 - 2

Vous pouvez ignorer une séquence située entre deux séquences en définissant la programmation sur No Wash (sans lavage) ou No Drain (sans vidange).

Exemple : La séquence Pas de vidange devrait être insérée entre une séquence de lavage et une séquence de refroidissement.

REMARQUE : Pour des explications plus détaillées sur les séquences précises, voir le chapitre *Étape 4 : Programmation de l'étape de lavage*, *Étape 5 : Programmation de l'étape de vidange*.

La séquence de culbutage

- Le cycle de lavage se termine toujours par une séquence d'ouverture.
- La séquence d'ouverture dure 30 secondes, puis le programme est terminé et la porte peut être ouverte.
- **Il est impossible de sauter la séquence d'ouverture.**

Programmation des fonctions

Limites

- Pour s'assurer du bon fonctionnement de la machine à laver, vous devez programmer les valeurs dans certaines limites.
- Si vous programmez une valeur inférieure à la limite minimale ou supérieure à la limite maximale programmable, la nouvelle valeur ne sera pas acceptée et la valeur précédente restera active.

Programmation de la température de l'eau

Limites

- Valeur minimum : 1 °C [33,8 °F]
- Valeur maximum : 45 °C [113 °F] pour le PRÉLAVAGE et le TREMPAGE et 92 °C [197,6 °F] pour la séquence de LAVAGE.
- On ne peut programmer la température pour les séquences RINÇAGE, RINÇAGE FINAL et VAPORISATION.

Programmation des vannes d'entrée d'eau

- Les soupapes d'admission d'eau sont utilisées en fonction de la température programmée.
- Pendant le remplissage du tambour, le programmeur régule la température de l'eau. La mise en marche et l'arrêt des soupapes d'admission d'eau chaude et froide permettent d'obtenir la bonne température de l'eau.
- Pour les machines avec un bac de remplissage supérieur, vous devez prendre en compte le fait qu'en programmant les soupapes d'admission d'eau, vous sélectionnez dans le même temps le bac dans lequel la lessive doit être versée.
- Si vous souhaitez programmer une séquence de lavage avec :
 - Eau froide : vous devez programmer uniquement les soupapes d'admission d'eau froide
 - Eau chaude ou très chaude : vous devez programmer les soupapes d'admission d'eau froide et chaude

Distributeurs de savon par le dessus

Les vannes d'entrée d'eau froide

- La vanne d'entrée 1 correspond au compartiment à savon pour le prélavage.

- La vanne d'entrée 2 correspond au compartiment à savon pour le lavage – détergent.
- La vanne d'entrée 3 correspond au compartiment à savon pour le lavage – savon liquide.
- La vanne d'entrée 4 correspond au compartiment à savon pour le rinçage final.
- La vanne d'entrée 7 est une vanne d'entrée d'eau directe qui permet d'accélérer le processus de remplissage d'eau.

Les vannes d'entrée d'eau chaude

- La vanne d'entrée 5 correspond au compartiment à savon pour le prélavage.
- La vanne d'entrée 6 correspond au compartiment à savon pour le lavage – détergent.
- La vanne d'entrée 8 correspond au compartiment à savon pour le lavage – savon liquide.

Comment sélectionner les vannes d'entrée : EXEM- PLE		
Pour un prélavage :	Température programmable :	1 - 45°C [33,8 - 113 °F]
	Soupape d'admission 1 (froide) et/ou 5 (chaude)	réservoir de prélavage
	et/ou 7 (froide)	admissions directes
Pour un lavage :	Température programmable :	1 - 92°C [33,8 - 197,6 °F]
	Soupape d'admission 2 (froide) et/ou 6 (chaude)	réservoir de lavage - lessive en poudre
	et/ou 7 (froide)	admissions directes
Pour un rinçage :	Soupapes d'admission 1+2+7 (froide)	Sans ajout de lessive
Pour un dernier rinçage :	Soupape d'admission 4	Réservoir pour dernier rinçage
	et/ou 7 (froide)	admissions directes

Tableau 3

	AVERTISSEMENT
<p>Pour les machines avec des pompes d'alimentation de liquide, la soupape d'arrivée d'eau directe 7 doit être programmée car le liquide est ajouté au canal d'arrivée d'eau directe. Pour les machines à laver avec recyclage de l'eau, l'alimentation de recyclage de l'eau doit être connectée à la soupape d'arrivée 5 ou 7.</p>	
C015	

Programmation des vannes d'entrée d'eau pour les modèles à socle fixe 52 kg / 120 lb / 520 L

Les vannes d'entrée d'eau froide

- La vanne d'entrée 1 est une vanne d'entrée d'eau directe qui permet d'accélérer le processus de remplissage d'eau.
- La vanne d'entrée 2 est une vanne d'entrée d'eau directe qui permet d'accélérer le processus de remplissage d'eau.
- La vanne d'entrée 4 correspond au compartiment à savon pour le prélavage.
- La vanne d'entrée 5 correspond au compartiment à savon pour le lavage – détergent.
- La vanne d'entrée 6 correspond au compartiment à savon pour le lavage – savon liquide.
- La vanne d'entrée 7 correspond au compartiment à savon pour le rinçage final.

Les vannes d'entrée d'eau chaude

- La vanne d'entrée 3 est une vanne d'entrée d'eau directe qui permet d'accélérer le processus de remplissage d'eau.
- La vanne d'entrée 8 correspond au compartiment à savon pour le prélavage.

Programmation du niveau d'eau

Limites de niveau d'eau

- Voir *Tableau 6*. Les valeurs sont différentes pour chaque type de machine.
- Valeur minimale : au-dessus des éléments de chauffage et la sonde de température.
- Valeur maximale : la moitié du tambour de lavage.

niveau normal bas, niveau normal élevé

- Le niveau normal bas est recommandé pour les séquences de PRÉLAVAGE, LAVAGE et TREMPAGE.
- Le niveau normal élevé est recommandé pour les séquences de RINÇAGE et RINÇAGE FINAL.
- Lors de la séquence REFROIDISSEMENT, l'ordinateur de commande de lavage utilise un niveau d'eau bas et vidange l'eau automatiquement.
- Lors de la séquence de vaporisation, la vanne de vidange reste ouverte.

Menu Configuration de la sélection pour le nettoyage par voie humide

- Il est également possible de programmer le niveau d'eau en deçà du niveau minimum programmable par défaut. Voir *Tableau 6*.
- Si le niveau d'eau est inférieur au niveau d'eau minimum programmable, le chauffage ne fonctionnera pas.

REMARQUE : Pour les lainages et autres linges délicats, un niveau d'eau élevé normal est recommandé. La fonction économique doit être utilisée uniquement pour le linge légèrement sale et/ou en petit volume. Sinon, le programme donnera une mauvaise qualité de lavage.

Modèles suspendus 6,5 à 28 kg / 14 à 70 lb / 65 à 280 L

Volume d'eau par Niveau d'eau - Sans charge - Modèles autonomes							
Niveau d'eau	Capacité de la machine						
	6,5 kg / 14 lb / 65 L	7,5 kg / 20 lb / 80 L	10,5 kg / 25 lb / 105 L	13,5 kg / 30 lb / 135 L	18 kg / 40 lb / 180 L	24 kg / 55 lb / 240 L	28 kg / 70 lb / 280 L
7	-	-	-	-	8 l [2,11 gal]	14,5 l [3,83 gal]	11,1 l [2,93 gal]
8	-	-	-	-	10 l [2,64 gal]	17,5 l [4,62 gal]	14,1 l [3,72 gal]
9	9,5 l [2,51 gal]	10,5 l [2,77 gal]	10,5 l [2,77 gal]	12 l [3,17 gal]	12,5 l [3,30 gal]	21 l [5,55 gal]	17,2 l [4,54 gal]
10	11 l [2,91 gal]	12 l [3,17 gal]	12 l [3,17 gal]	14,5 l [3,83 gal]	14,5 l [3,83 gal]	24 l [6,34 gal]	21,1 l [5,57 gal]
11	(1) 13 l [3,43 gal]	13,5 l [3,57 gal]	14 l [3,70 gal]	16,5 l [4,36 gal]	17 l [4,49 gal]	28 l [7,40 gal]	24,4 l [6,46 gal]
12	(2) 14,5 l [3,83 gal]	(1) 15,5 l [4,09 gal]	(1) 16 l [4,23 gal]	19 l [5,02 gal]	19,5 l [5,15 gal]	31,5 l [8,32 gal]	28,4 l [7,50 gal]
13	(3) 16 l [4,23 gal]	(2) 17 l [4,49 gal]	(2) 18 l [4,76 gal]	(1) 21,5 l [5,68 gal]	22 l [5,81 gal]	33,5 l [8,85 gal]	32,3 l [8,53 gal]
14	(4) 18 l [4,76 gal]	(3) 19 l [5,02 gal]	(3) 20 l [5,28 gal]	(2) 24 l [6,34 gal]	25 l [6,60 gal]	37 l [9,77 gal]	36,5 l [9,64 gal]
15	19,5 l [5,15 gal]	(4) 21 l [5,55 gal]	(4) 22 l [5,81 gal]	(3) 27 l [7,13 gal]	28 l [7,40 gal]	41 l [10,83 gal]	41 l [10,83 gal]
16	21,5 l [5,68 gal]	23 l [6,08 gal]	24,5 l [6,47 gal]	(4) 29,5 l [7,79 gal]	(1) 31,5 l [8,32 gal]	(1) 45 l [11,89 gal]	(1) 44,8 l [11,83 gal]
17	23,5 l [6,21 gal]	25,5 l [6,74 gal]	27 l [7,13 gal]	32,5 l [8,59 gal]	(2) 34,5 l [9,11 gal]	(2) 48,5 l [12,81 gal]	(2) 49,9 l [13,18 gal]
18	25,5 l [6,74 gal]	27,5 l [7,26 gal]	29,5 l [7,79 gal]	36 l [9,51 gal]	(3) 38 l [10,04 gal]	(3) 52 l [13,74 gal]	(3) 54,9 l [14,50 gal]
19	27,5 l [7,26 gal]	29,5 l [7,79 gal]	32 l [8,45 gal]	39 l [10,30 gal]	(4) 41 l [10,83 gal]	(4) 54,5 l [14,40 gal]	(4) 59,8 l [15,80 gal]
20	29 l [7,66 gal]	31,5 l [8,32 gal]	34 l [8,98 gal]	42,5 l [11,23 gal]	44,5 l [11,76 gal]	59,5 l [15,72 gal]	64,9 l [17,14 gal]

Tableau 4 suite...

Volume d'eau par Niveau d'eau - Sans charge - Modèles autonomes							
Niveau d'eau	Capacité de la machine						
	6,5 kg / 14 lb / 65 L	7,5 kg / 20 lb / 80 L	10,5 kg / 25 lb / 105 L	13,5 kg / 30 lb / 135 L	18 kg / 40 lb / 180 L	24 kg / 55 lb / 240 L	28 kg / 70 lb / 280 L
21	31 l [8,19 gal]	33,5 l [8,85 gal]	37 l [9,77 gal]	45,5 l [12,02 gal]	48 l [12,68 gal]	64 l [16,91 gal]	69,4 l [18,33 gal]
22	33,5 l [8,85 gal]	36 l [9,51 gal]	39,5 l [10,43 gal]	48,5 l [12,81 gal]	51,5 l [13,60 gal]	68,5 l [18,10 gal]	74,4 l [19,65 gal]
23	36 l [9,51 gal]	38,5 l [10,17 gal]	42 l [11,10 gal]	52 l [13,74 gal]	55 l [14,53 gal]	73 l [19,28 gal]	80 l [21,13 gal]
24	38,5 l [10,17 gal]	40,5 l [10,7 gal]	45 l [11,89 gal]	55 l [14,53 gal]	58,5 l [15,45 gal]	77,5 l [20,47 gal]	85,1 l [22,48 gal]
25	40,5 l [10,70 gal]	43 l [11,36 gal]	48 l [12,68 gal]	58,5 l [15,45 gal]	62,5 l [16,51 gal]	83 l [21,93 gal]	90 l [23,78 gal]
26	43 l [11,36 gal]	46 l [12,15 gal]	51 l [13,47 gal]	62 l [16,38 gal]	66 l [17,44 gal]	86,5 l [22,85 gal]	95,4 l [25,20 gal]
27	46 l [12,15 gal]	49 l [12,94 gal]	54 l [14,27 gal]	65 l [17,17 gal]	69,5 l [18,36 gal]	91 l [24,04 gal]	100,7 l [26,60 gal]
28	49 l [12,94 gal]	52 l [13,74 gal]	57 l [15,06 gal]	68,5 l [18,10 gal]	73 l [19,28 gal]	95,5 l [25,23 gal]	104,9 l [27,71 gal]
29	52 l [13,74 gal]	55 l [14,53 gal]	60,5 l [15,98 gal]	71,5 l [18,89 gal]	76,5 l [20,21 gal]	100,5 l [26,55 gal]	110,1 l [29,09 gal]
30	-	-	63,5 l [16,77 gal]	75 l [19,81 gal]	80 l [21,13 gal]	105 l [27,74 gal]	115,7 l [30,56 gal]
(1) Niveau inférieur économique							
(2) Niveau supérieur économique							
(3) Niveau inférieur normal							
(4) Niveau supérieur normal							

Tableau 4

Modèles encastrés 7,5 à 52 kg / 20 à 120 lb / 80 à 520 L

Volume d'eau par Niveau d'eau - Sans charge - Modèles encastrés								
Niveau d'eau	Capacité de la machine							
	7,5 kg / 20 lb / 80 L	10,5 kg / 25 lb / 105 L	13,5 kg / 30 lb / 135 L	18 kg / 40 lb / 180 L	24 kg / 55 lb / 240 L	28 kg / 70 lb / 280 L	35 kg / 80 lb / 332 L	52 kg / 120 lb / 520 L
7	-	-	-	7,6 l [2 gal]	9,10 l [2,40 gal]	8,2 l [2,17 gal]	-	-
8	-	-	-	9,6 l [2,54 gal]	11,60 l [3,06 gal]	10,9 l [2,88 gal]	-	-
9	9 l [2,38 gal]	10 l [2,64 gal]	10,5 l [2,77 gal]	12 l [3,17 gal]	14,50 l [3,83 gal]	13,6 l [3,59 gal]	-	-
10	10,5 l [2,77 gal]	12 l [3,17 gal]	12,5 l [3,30 gal]	14,3 l [3,78 gal]	17 l [4,49 gal]	16,9 l [4,46 gal]	-	-
11	12,5 l [3,30 gal]	14 l [3,70 gal]	15,5 l [4,09 gal]	16,6 l [4,39 gal]	20,3 l [5,36 gal]	20,3 l [5,36 gal]	-	-
12	(1) 14,5 l [3,83 gal]	(1) 16 l [4,23 gal]	17,5 l [4,62 gal]	19,3 l [5,10 gal]	23,6 l [6,23 gal]	24,1 l [6,37 gal]	-	-
13	(2) 16 l [4,23 gal]	(2) 18 l [4,76 gal]	(1) 20 l [5,28 gal]	21,7 l [5,73 gal]	27,3 l [7,21 gal]	27,8 l [7,34 gal]	-	-
14	(3) 18,5 l [4,89 gal]	(3) 20 l [5,28 gal]	(2) 22,5 l [5,94 gal]	24,8 l [6,55 gal]	31,3 l [8,27 gal]	31,8 l [8,40 gal]	-	-
15	(4) 20,5 l [5,42 gal]	(4) 22,5 l [5,94 gal]	(3) 25,5 l [6,74 gal]	27,5 l [7,26 gal]	34,6 l [9,14 gal]	35,8 l [9,46 gal]	20 l [5,28 gal]	-
16	22,5 l [5,94 gal]	25 l [6,60 gal]	(4) 28,5 l [7,53 gal]	(1) 30,5 l [8,06 gal]	(1) 38,6 l [10,20 gal]	(1) 40,2 l [10,62 gal]	23,5 l [6,21 gal]	-
17	25 l [6,60 gal]	27,5 l [7,26 gal]	31 l [8,19 gal]	(2) 33,8 l [8,93 gal]	(2) 42,6 l [11,25 gal]	(2) 44,6 l [11,78 gal]	27,5 l [7,26 gal]	33 l [8,72 gal]
18	27 l [7,13 gal]	30 l [7,93 gal]	34 l [8,98 gal]	(3) 37,3 l [9,85 gal]	(3) 46,8 l [12,36 gal]	(3) 49,4 l [13,05 gal]	31 l [8,19 gal]	39,5 l [10,43 gal]
19	29 l [7,66 gal]	32 l [8,45 gal]	37 l [9,77 gal]	(4) 40,8 l [10,78 gal]	(4) 51,4 l [13,58 gal]	(4) 54 l [14,27 gal]	34,5 l [9,11 gal]	45,5 l [12,02 gal]
20	31 l [8,19 gal]	35 l [9,25 gal]	40 l [10,57 gal]	44 l [11,62 gal]	54,5 l [14,40 gal]	59 l [15,59 gal]	38,5 l [10,17 gal]	50 l [13,21 gal]
21	33 l [8,72 gal]	37 l [9,77 gal]	43 l [11,36 gal]	47,5 l [12,55 gal]	59,5 l [15,72 gal]	63,6 l [16,80 gal]	42,5 l [11,23 gal]	58 l [15,32 gal]
22	35,5 l [9,38 gal]	40 l [10,57 gal]	46 l [12,15 gal]	50,4 l [13,31 gal]	63,7 l [16,83 gal]	68,5 l [18,10 gal]	47,5 l [12,55 gal]	65 l [17,17 gal]

Tableau 5 suite...

Volume d'eau par Niveau d'eau - Sans charge - Modèles encastrés								
Niveau d'eau	Capacité de la machine							
	7,5 kg / 20 lb / 80 L	10,5 kg / 25 lb / 105 L	13,5 kg / 30 lb / 135 L	18 kg / 40 lb / 180 L	24 kg / 55 lb / 240 L	28 kg / 70 lb / 280 L	35 kg / 80 lb / 332 L	52 kg / 120 lb / 520 L
23	37,5 l [9,91 gal]	42,5 l [11,23 gal]	49,5 l [13,08 gal]	53,9 l [14,24 gal]	68,5 l [18,10 gal]	73,6 l [19,44 gal]	51 l [13,47 gal]	72 l [19,02 gal]
24	40 l [10,57 gal]	45 l [11,89 gal]	53 l [14 gal]	57,4 l [15,16 gal]	73 l [19,28 gal]	78,5 l [20,74 gal]	55,5 l [14,66 gal]	79,5 l [21 gal]
25	42 l [11,10 gal]	47,5 l [12,55 gal]	56 l [14,79 gal]	61,1 l [16,14 gal]	77,7 l [20,53 gal]	83,8 l [22,14 gal]	60,5 l [15,98 gal]	86 l [22,72 gal]
26	44,5 l [11,76 gal]	50 l [13,21 gal]	59,5 l [15,72 gal]	64,5 l [17,04 gal]	82,3 l [21,74 gal]	89,7 l [23,70 gal]	65 l [17,17 gal]	94,5 l [24,96 gal]
27	46,5 l [12,28 gal]	52,5 l [13,87 gal]	62,5 l [16,51 gal]	68,3 l [18,04 gal]	86,7 l [22,9 gal]	94,6 l [25 gal]	(1) 70 l [18,49 gal]	(1) 101,5 l [26,81 gal]
28	48,5 l [12,81 gal]	55 l [14,53 gal]	65,5 l [17,30 gal]	71,7 l [18,94 gal]	91,4 l [24,15 gal]	99,7 l [26,34 gal]	(2) 74 l [19,55 gal]	(2) 108,5 l [28,66 gal]
29	51 l [13,47 gal]	57,5 l [15,19 gal]	68,5 l [18,10 gal]	75,4 l [19,92 gal]	96,1 l [25,39 gal]	104,9 l [27,71 gal]	(3) 79 l [20,87 gal]	(3) 115,5 l [30,51 gal]
30	-	60 l [15,85 gal]	72 l [19,02 gal]	79,1 l [20,90 gal]	100,8 l [26,63 gal]	110,5 l [29,19 gal]	(4) 84,5 l [22,32 gal]	(4) 124,5 l [32,89 gal]
31	-	-	-	-	-	-	89 l [23,51 gal]	131,5 l [34,74 gal]
32	-	-	-	-	-	-	94 l [24,83 gal]	139 l [36,72 gal]
33	-	-	-	-	-	-	99,5 l [26,29 gal]	147,5 l [38,97 gal]
34	-	-	-	-	-	-	104,5 l [27,61 gal]	156 l [41,21 gal]
35	-	-	-	-	-	-	109,5 l [28,93 gal]	164,5 l [43,46 gal]
36	-	-	-	-	-	-	114 l [30,12 gal]	173,5 l [45,83 gal]
37	-	-	-	-	-	-	119,5 l [31,57 gal]	181 l [47,82 gal]
38	-	-	-	-	-	-	125 l [33,02 gal]	190 l [50,19 gal]
39	-	-	-	-	-	-	130 l [34,34 gal]	199 l [52,57 gal]

Tableau 5 suite...

Volume d'eau par Niveau d'eau - Sans charge - Modèles encastrés								
Niveau d'eau	Capacité de la machine							
	7,5 kg / 20 lb / 80 L	10,5 kg / 25 lb / 105 L	13,5 kg / 30 lb / 135 L	18 kg / 40 lb / 180 L	24 kg / 55 lb / 240 L	28 kg / 70 lb / 280 L	35 kg / 80 lb / 332 L	52 kg / 120 lb / 520 L
40	-	-	-	-	-	-	135,5 l [35,80 gal]	208 l [54,95 gal]
41	-	-	-	-	-	-	140,5 l [37,12 gal]	216 l [57,06 gal]
42	-	-	-	-	-	-	146 l [38,57 gal]	224,5 l [59,31 gal]
43	-	-	-	-	-	-	151,5 l [40,02 gal]	233,5 l [61,68 gal]
44	-	-	-	-	-	-	156,5 l [41,34 gal]	241,5 l [63,80 gal]
45	-	-	-	-	-	-	162,5 l [42,93 gal]	254 l [67,10 gal]
46	-	-	-	-	-	-	168 l [44,38 gal]	264,5 l [69,87 gal]
47	-	-	-	-	-	-	173,5 l [45,83 gal]	272,5 l [71,99 gal]
48	-	-	-	-	-	-	179 l [47,29 gal]	281 l [74,23 gal]
49	-	-	-	-	-	-	184,5 l [48,74 gal]	290,5 l [76,74 gal]
50	-	-	-	-	-	-	190 l [50,19 gal]	300 l [79,25 gal]
51	-	-	-	-	-	-	195 l [51,51 gal]	309 l [81,63 gal]
52	-	-	-	-	-	-	201 l [53,10 gal]	317 l [83,74 gal]
53	-	-	-	-	-	-	207 l [54,68 gal]	327 l [86,38 gal]
54	-	-	-	-	-	-	-	336 l [88,76 gal]
(1) Niveau inférieur économique								
(2) Niveau supérieur économique								
(3) Niveau inférieur normal								

Tableau 5 suite...

Volume d'eau par Niveau d'eau - Sans charge - Modèles encastrés								
Niveau d'eau	Capacité de la machine							
	7,5 kg / 20 lb / 80 L	10,5 kg / 25 lb / 105 L	13,5 kg / 30 lb / 135 L	18 kg / 40 lb / 180 L	24 kg / 55 lb / 240 L	28 kg / 70 lb / 280 L	35 kg / 80 lb / 332 L	52 kg / 120 lb / 520 L
(4) Niveau supérieur normal								

Tableau 5

Niveau d'eau programmable

Niveau d'eau programmable				
Type machine	Niveau program- mable minimum	Valeur par défaut, niveau normal bas	Valeur par défaut, niveau normal éle- vé	Niveau program- mable maximum
À carrosserie autostable				
6,5 kg / 14 lb / 65 L	9	13	14	29
7,5 kg / 20 lb / 80 L	9	14	15	29
10,5 kg / 25 lb / 105 L	9	14	15	30
13,5 kg / 30 lb / 135 L	9	15	16	30
18 kg / 40 lb / 180 L	7	18	19	30
24 kg / 55 lb / 240 L	7	18	19	30
28 kg / 70 lb / 280 L	7	18	19	30
Montage du châssis				
7,5 kg / 20 lb / 80 L	9	14	15	29
10,5 kg / 25 lb / 105 L	9	14	15	30
13,5 kg / 30 lb / 135 L	9	15	16	30
18 kg / 40 lb / 180 L	7	18	19	30
24 kg / 55 lb / 240 L	7	18	19	30
28 kg / 70 lb / 280 L	7	18	19	30
35 kg / 80 lb / 332 L	15	29	30	53
52 kg / 120 lb / 520 L	17	29	30	54

Tableau 6

Vitesse des appareils avec variateur de fréquence

Vitesse des appareils avec variateur de fréquence								
Type machine	Vitesse de lavage			Vitesse rot. essor.				Vitesse d'essorage lente
	T/M par défaut	T/M minimum	T/M maximum	T/M par défaut	T/M minimum	Verrouillage des T/M	T/M maximum	T/M par défaut
À carrosserie autostable								
6,5 kg / 14 lb / 65 L (facteur G de 350)	50	10	60	1 040	150	91-149	1086	250
6,5 kg / 14 lb / 65 L (facteur G de 400)	50	10	60	1120	150	91-149	1165	250
7,5 kg / 20 lb / 80 L (facteur G de 350)	50	10	60	1 040	150	91-149	1086	250
7,5 kg / 20 lb / 80 L (facteur G de 400)	50	10	60	1120	150	91-149	1165	250
10,5 kg / 25 lb / 105 L (facteur G de 350)	46	10	60	960	150	91-149	1005	250
10,5 kg / 25 lb / 105 L (facteur G de 400)	46	10	60	1035	150	91-149	1075	250
13,5 kg / 30 lb / 135 L (facteur G de 350)	46	10	60	960	150	91-149	1005	250
13,5 kg / 30 lb / 135 L (facteur G de 400)	46	10	60	1035	150	91-149	1075	250
18 kg / 40 lb / 180 L (facteur G de 350)	42	10	60	450	150	91-149	490	250
18 kg / 40 lb / 180 L (facteur G de 400)	42	10	60	940	150	91-149	980	250
24 kg / 55 lb / 240 L (facteur G de 350)	42	10	60	875	150	91-149	915	250
24 kg / 55 lb / 240 L (facteur G de 400)	42	10	60	940	150	91-149	980	250
28 kg / 70 lb / 280 L (facteur G de 350)	42	10	55	875	150	91-149	915	250
Montage du châssis								
7,5 kg / 20 lb / 80 L (facteur G de 100)	50	10	60	530	150	91-149	580	250

Tableau 7 suite...

Vitesse des appareils avec variateur de fréquence								
Type machine	Vitesse de lavage			Vitesse rot. essor.				Vitesse d'essorage lente
	T/M par défaut	T/M minimum	T/M maximum	T/M par défaut	T/M minimum	Verrouillage des T/M	T/M maximum	T/M par défaut
7,5 kg / 20 lb / 80 L (facteur G de 175)	50	10	60	740	150	91-149	770	250
10,5 kg / 25 lb / 105 L (facteur G de 100)	46	10	60	490	150	91-149	540	250
10,5 kg / 25 lb / 105 L (facteur G de 175)	46	10	60	680	150	91-149	710	250
13,5 kg / 30 lb / 135 L (facteur G de 100)	46	10	60	490	150	91-149	540	250
13,5 kg / 30 lb / 135 L (facteur G de 175)	46	10	60	680	150	91-149	710	250
18 kg / 40 lb / 180 L (facteur G de 100)	42	10	55	440	150	91-149	490	250
18 kg / 40 lb / 180 L (facteur G de 175)	42	10	55	615	150	91-149	645	250
24 kg / 55 lb / 240 L (facteur G de 100)	42	10	55	440	150	91-149	490	250
24 kg / 55 lb / 240 L (facteur G de 175)	42	10	55	615	150	91-149	645	250
28 kg / 70 lb / 280 L (facteur G de 100)	42	10	55	440	150	91-149	490	250
28 kg / 70 lb / 280 L (facteur G de 175)	42	10	55	615	150	91-149	645	250
35 kg / 80 lb / 332 L (facteur G de 100)	38	10	55	390	150	91-149	440	250
35 kg / 80 lb / 332 L (facteur G de 150)	38	10	55	490	150	91-149	540	250
52 kg / 120 lb / 520 L (facteur G de 100)	38	10	55	390	150	91-149	440	250

Tableau 7

Programmation de la vitesse de lavage

- La vitesse d'inversion standard varie de 40 à 50 tr/min. Les valeurs exactes sont spécifiées dans le *Tableau 7*.

- Pour certaines applications spéciales, le tambour ne devrait tourner que très lentement.

Limites de vitesse

- La vitesse minimale programmable est de 10 tr/min.
- La vitesse maximale programmable est de 40 à 60 tr/min en fonction de la taille de la machine.

Programmation de la vitesse d'essorage

Essorage [150 - 1165] tr/min

- La vitesse d'essorage intermédiaire entre deux séquences devrait être égale à environ la moitié de la vitesse d'essorage maximale.
- Entre 90 et 150 T/M. Voir *Tableau 7* pour les valeurs exactes. Il n'est pas permis de programmer une vitesse uniforme, car cela ferait TROP VIBRER la machine.

Limites de vitesse

- Voir la *Tableau 7* qui contient les limites de vitesse minimum et maximum. Les limites diffèrent selon la force G maximale autorisée lors de l'essorage à vitesse rapide pour chaque type de machine à laver.

Programmation des fournitures (savon, etc.)

- Pour chaque séquence, vous pouvez programmer jusqu'à 4 arrivées en même temps.
- Si votre machine est équipée de pompes à lessive liquide, celles-ci doivent être activées en programmant une valeur de temps pour le signal d'arrivée correspondant 1, 2, 3, 4, 5, 6, 7, 8.

Limites de temps

- La durée maximum programmable est de 99 minutes.
- Si la durée est réglée sur 0 secondes, le bac ne sera PAS activé lors de la phase de lavage.

REMARQUE : Si, pour des utilisations spéciales, plus de 4 bacs doivent être programmés sur la même séquence, cela peut se faire en programmant deux fois la même séquence ; l'une à la suite de l'autre. Répartissez le niveau d'eau (ainsi il y aura de l'eau pour le second remplissage, à savoir 60 %, 100 %), la durée de l'étape et le nombre d'alimentations sur les deux séquences suivantes. Définissez la programmation SUR « NO DRAIN » (sans vidange) entre les deux séquences pour éviter la vidange de l'eau. Effectuez le même réglage de température pour les deux parties.

Programmation des temps de marche et d'arrêt du moteur lors de la rotation en sens inverse

- Les durées standard de mise en marche et d'arrêt du moteur réversible pour la vitesse de lavage sont respectivement de 12 et 3 secondes.
- Pour les textiles délicats et les lainages, il est recommandé de programmer un lavage doux avec une temps d'inversion en marche de 3 secondes et en arrêt de 12 secondes.

Programmation de la durée d'une séquence

- Le temps de la séquence commence une fois le niveau d'eau atteint.
- Si vous avez sélectionné Wait for Temperature (attente de la température), le temps de la séquence commence seulement une fois la température programmée atteinte.
- Pour la séquence Cooldown (refroidissement), le temps programmé correspond au temps pour la baisse de la température de l'eau.

Recommandations :

Un temps de refroidissement minimal de 3 minutes doit être programmé. Afin d'éviter que les vêtements ne rétrécissent, il est recommandé de programmer le temps de manière à ce que la température diminue d'environ 3 °C [37,4 °F] chaque minute.

REMARQUE : Pour une séquence d'aspersion, si une alimentation a été programmée, le temps de la séquence correspond au temps d'alimentation programmé.

Signal

- Lorsque le cycle de lavage doit être interrompu, il convient de programmer un signal.
- Un avertisseur sonore sera activé pour avertir l'opérateur.
- Dans la plupart des cas, l'opérateur interrompra le programme pour remplir de nouveau les bacs de lessive.
- Le programme est toujours interrompu à la fin d'une étape.

Initialisation de la machine

L'initialisation de la machine se fait en quatre étapes :

1. Installer la machine mécaniquement. Voir le Manuel d'installation, de fonctionnement et d'entretien.
2. Sélectionnez les réglages spécifiques de la machine dans le menu Configuration.
3. Sélectionnez les réglages spécifiques de l'opérateur dans le menu Initialisation (initialisation).
4. Modifiez les programmes standard ou créez de nouveaux programmes dans le « Program Menu » (Menu Programmation).

	AVERTISSEMENT
<p>L'initialisation doit être effectuée par du personnel qualifié uniquement. Une mauvaise initialisation peut entraîner des blessures graves et d'importants dommages sur la machine !</p>	
C026	

	AVERTISSEMENT
<p>Avant d'effectuer des modifications dans la configuration et le menu d'initialisation, veuillez lire attentivement ce manuel.</p>	
C027	

Les modifications que l'on aura apportées auront une incidence sur les processus des programmes de lavage.

Il est recommandé de soigneusement noter les paramètres avant d'y apporter des modifications.

Puisque l'ordinateur de commande du lave-linge est utilisé pour toute une gamme de lave-linges, on doit programmer les paramètres spécifiques à la machine à l'aide du menu Configuration après son installation.

Lors de l'installation d'un nouveau logiciel, suite au chargement des paramètres d'usine, on doit vérifier ces derniers un à un afin de s'assurer qu'ils sont adaptés.

La machine a été configurée et initialisée à l'usine. La création de nouveaux programmes ne nécessite pas d'apporter des modifications aux menus Initialisation ou Configuration.

Menu initialisation

Comment accéder au menu Initialisation

Le menu d'initialisation est accessible uniquement si la machine est en veille (branchée au secteur, mais pas de programme lancé).

- La liste des programmes s'affiche.



Figure 6

- Mettre l'appareil en mode Configuration. Voir la section *Comment accéder au mode Configuration*.
- Le menu principal apparaît alors.
- Le « Initialisation Menu » (Menu Initialisation) est le premier menu.

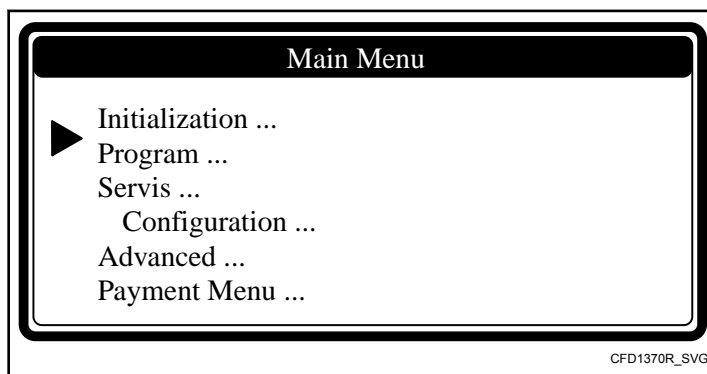

Figure 7

- Effectuez votre sélection en appuyant sur ENTER (ENTRER).
- Le premier item s'affiche dans le menu.
- On peut naviguer entre les éléments du menu en appuyant sur la touche FLÈCHE VERS LE BAS ou FLÈCHE VERS LE HAUT.

Menu initialisation			
Message d'affichage	Défaut	Information	Limites
Langue	Anglais	Sélection de la langue : anglais, espagnol, français,...	Liste
Service Interval (intervalle de maintenance)	3000	Nombre de cycles après lequel la maintenance doit être effectuée. 9999: l'intervalle de maintenance est ignoré	1 - 9999
Buzzer time (temps avertisseur sonore)	5 secondes	La durée de la sonnerie émise à la fin d'un cycle de lavage alors que « Décharger » s'affiche à l'écran.	0 - 99
Allow Advance (autoriser l'avance)	Yes (oui)	La fonction Allow Advance permet de sauter une séquence ou d'augmenter & réduire la durée de la séquence.	Non / Oui
Automatic Cool-down (refroidissement automatique)	No (non)	Sélection, refroidissement automatique (*).	Non / Oui
Wait for Temperature (attendre la température)	No (non)	Le décompte du temps de l'étape de lavage est suspendu tant que la température souhaitée n'a pas été atteinte. Une fois la température atteinte, le décompte reprend.	Non / Oui
Temperature Balance (équilibrage de température)	No (non)	La mise en marche et l'arrêt des soupapes d'admission d'eau chaude et froide permettent d'obtenir la bonne température de l'eau. Pour obtenir une température élevée, il est nécessaire de lancer un chauffage complémentaire une fois le processus de remplissage terminé. Pour certaines applications, il est possible d'arrêter la commande de l'équilibrage automatique de la température.	Non / Oui
Motor On Time (temps de fonctionnement du moteur)	12 secondes	Pendant le procédé de lavage normal, le tambour tourne pendant 12 secondes. En cas de lavage délicat, le tambour devrait tourner 3 secondes. (= valeurs suggérées pour le menu Program).	1 - 99 secondes
Motor Off Time (temps d'arrêt du moteur)	3 secondes	Pendant le procédé de lavage normal, le tambour s'arrête pendant 3 secondes. En cas de lavage délicat, le tambour devrait tourner 12 secondes. (= valeurs suggérées pour le menu Program).	1 - 99 secondes
Smart Motion (trempage efficace)	No (non)	Cette option permet de baisser la vitesse de rotation du tambour pendant le remplissage d'eau, ce qui engendre une absorption plus rapide d'eau par le linge et augmente l'efficacité du lavage.	Non / Oui
Hot Water Heater Temp (temp. eau chaude d'arrivée)	60 ° C [140 ° F]	La température de l'eau chaude d'arrivée devrait correspondre à la température réelle de l'eau amenée dans la machine à laver. La valeur de la température de l'arrivée d'eau chaude est demandée pour obtenir la bonne température pendant le remplissage.	50 - 80 °C [122 à 176 °F]
Temp. Overshoot Prot. (prot. contre dépassement de temp.)	0 %	Pour éviter le dépassement de la température lors du chauffage à la vapeur, vous pouvez saisir la valeur en pourcentage (%) à laquelle le chauffage s'arrête avant même d'atteindre la température programmée. L'eau chaude et froide est mélangée dans le tambour et si la température programmée n'est pas atteinte dans les 30 secondes, le chauffage est relancé.	0 - 30 %

Tableau 8 suite...

Menu initialisation			
Message d'affichage	Défaut	Information	Limites
Max. Heating Time (temps de chauffage max.)	60 minutes	Un message de diagnostic est généré par l'ordinateur de commande de lavage lorsque l'eau n'a pas atteint la température programmée à l'intérieur 60 minutes. (Err 14) REMARQUE : . Si l'on sélectionne 99 minutes, AUCUN message d'erreur ne s'affichera, et ce, même si la durée de chauffage dépasse 99 minutes. La machine arrête le chauffage uniquement lorsque la température programmée est atteinte.	10 - 90 Minutes
Temps.Det.Err.Chauf	10 minutes	Si la fonction Attente de température est active, l'erreur 13 s'affiche à l'écran de la commande si la température d'eau n'augmente pas de 3°C [5,4°F] dans l'intervalle de temps programmé.	10 - 20 minutes
Max. Water Fill Time (durée de remplissage max.)	10 minutes	Un message de diagnostic est généré par l'ordinateur de commande de lavage lorsque l'eau n'a pas atteint la température programmée à l'intérieur 10 minutes. (Err 11). REMARQUE : Si l'on sélectionne 99 minutes, AUCUN message d'erreur ne s'affichera, et ce, même si la durée de chauffage dépasse 99 minutes. La machine arrête le remplissage uniquement lorsque le niveau d'eau programmé est atteint.	5 - 99 Minutes
Overfill Detection (détection de trop-plein)	5 unités	Le programmeur affiche un message de diagnostic lorsque l'eau atteint le niveau programmé + 5 unités. (Err 12) REMARQUE : Il est fortement recommandé que la capacité de chauffe de l'installation à vapeur soit suffisamment forte pour chauffer rapidement le bain d'eau. Sinon, le tambour se remplira de nouveau et un message d'erreur indiquant que la machine contient plus de 5 unités d'eau supplémentaires s'affichera. Cela augmentera également la consommation d'eau, d'énergie et de lessive. Vous pouvez également résoudre ce problème en baissant le niveau d'eau programmé, ce qui provoquera la diminution de la consommation d'énergie pour chauffer le bain d'eau et l'eau ajoutée grâce à la vapeur condensée, vous laverez avec la quantité d'eau normale.	3 - 25 unités

Tableau 8 suite...

Menu initialisation			
Message d'affichage	Défaut	Information	Limites
Fonction d'attente externe	Off (désactivé)	<p>Système d'arrivée de lessive liquide :</p> <p>Sélection pour une machine raccordée au distributeur central de lessive liquide.</p> <p>Certaines machines à laver sont raccordées à un distributeur central de lessive liquide qui peut alimenter uniquement 1 machine à laver à la fois en lessive liquide.</p> <p>Ce distributeur central peut laisser la machine à laver attendre avant de poursuivre le processus de lavage jusqu'à ce qu'il soit disponible pour fournir la lessive liquide à la machine en question.</p> <p>Chauffage (pour installations avec faible puissance électrique) :</p> <p>Un signal externe permet de bloquer l'enclenchement du chauffage de la machine.</p> <p>Après le relâchement du signal externe, le chauffage sera de nouveau enclenché et le processus de lavage reprendra.</p> <p>Attente :</p> <p>Le signal externe interrompt tout le processus de lavage jusqu'à l'arrêt du signal externe.</p> <p>Durée :</p> <p>Le signal externe arrête le décompte de la durée du processus de lavage. Toutes les fonctions du cycle de lavage continuent. À la fin du signal externe, le temps est décompté de façon standard.</p>	Arrêt / lessive / chauffage / temps d'attente
Timing supplémentaire lessive	0 seconde (Arrêt)	Lorsqu'elle est active, cette fonction autorise l'ouverture individuelle des vannes de distribution de lessive pendant la durée programmée.	0 - 20 secondes
Prewash Soap Info (info lessive prélavage)	Yes (oui)	Choix de l'affichage ou non des informations sur le dosage de la lessive pour le prélavage.	Non / Oui
Wash Liquid Soap Info (info lessive liquide lavage)	Yes (oui)	Choix de l'affichage ou non des informations sur le dosage de la lessive liquide pour le lavage principal.	Non / Oui
Temp. info (info temp.)	Yes (oui)	Choix de l'affichage ou non des informations relatives à la température du programme sélectionné	Non / Oui
Preset Program (programme pré-réglé)	0	Saisie du numéro du programme pré-réglé. A la fin du cycle de lavage et après l'ouverture de la porte, la sélection de programme est réglée sur le programme pré-réglé. La valeur "0" indique l'absence de programme pré-réglé.	0..15

Tableau 8 suite...

Menu initialisation			
Message d'affichage	Défaut	Information	Limites
Limite de prétest verrouillage	0	Configuration du nombre de tentatives pour fermer correctement le hublot avant que le programme ne commence. En cas de dépassement du nombre de tentatives, un message d'alerte est généré. Si la fonction est configurée sur 0, la séquence de test de fermeture correcte du hublot est omise.	0 - 10
Arrêt de sécurité	No (non)	Lorsque la fonction est active, la machine peut être arrêtée pendant le lavage par un appui long sur la touche "F".	Non / Oui
Durée moyenne de cycle	No (non)	Lorsque la fonction est active, la durée affichée de cycle est la moyenne des durées des 4 derniers cycles. Elle est affichée en regard de l'astérisque (*). Lorsque la fonction est inactive, c'est la durée calculée du cycle de lavage qui est affichée.	Non / Oui
Exit (quitter)		Retour au menu principal	
<p>(*) Refroidissement automatique</p> <p>Afin d'éviter un choc de température mécanique et de prolonger la durée de vie de votre machine à laver, après un lavage à chaud, la température de l'eau froide sera abaissée à environ 65 °C [149 °F].</p> <p>La fonction de refroidissement automatique ne sera fonctionnelle que si un lavage à l'eau chaude ayant une température supérieure à 65 °C [149 °F] a été programmé et une vanne d'entrée d'eau froide a été programmée pour fonctionner lors de l'étape suivante. Lorsqu'une séquence de refroidissement a été programmée, le refroidissement automatique ne fonctionnera pas.</p> <p>Le refroidissement automatique diffère d'une séquence de refroidissement normale. L'objectif d'une séquence de refroidissement normale est d'éviter le rétrécissement des vêtements. (Prolonge la durée de lavage.) Voir la section <i>Programmation</i>.</p>			

Tableau 8

Menu de configuration

L'ordinateur de commande de lavage électronique a été spécialement conçu pour fonctionner avec un large éventail de machines à laver. Voilà pourquoi on doit le configurer selon d'importants paramètres spécifiques au type particulier de la machine en question. La configuration de base est réalisée en usine.

	AVERTISSEMENT
Seul un technicien qualifié peut modifier la configuration définie. Une mauvaise configuration peut entraîner des blessures et des dommages matériels importants.	
C028	

- La liste des programmes s'affiche.
- Mettre l'appareil en mode Configuration. Voir la section *Comment accéder au mode Configuration*.
- Le menu principal apparaît alors.
- Appuyer sur la touche FLÈCHE VERS LE BAS pour sélectionner le menu Configuration.

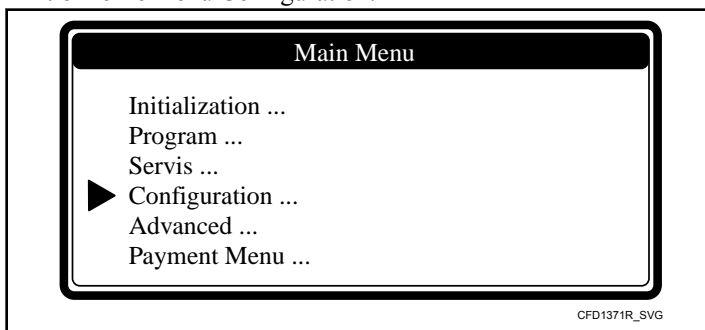

Figure 8

Comment accéder au menu Configuration

Le menu Configuration est accessible uniquement si la machine est en veille (branchée au secteur, mais pas de programme lancé).

- Appuyez sur ENTER pour confirmer votre sélection.

- Un mot de passe est requis pour accéder au menu Configuration.

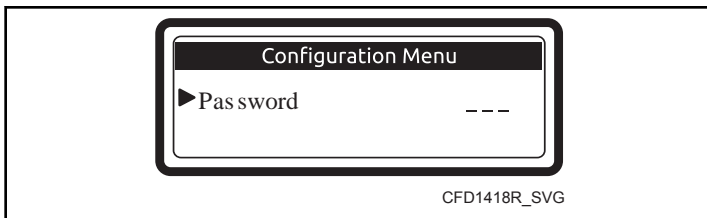

Figure 9

Mots de passe

- Saisissez **132** et appuyez sur **ENTER**.
- (Pour saisir des valeurs numériques, voir le chapitre *Saisie et modification des valeurs à l'aide du clavier de contrôle*).
- Le premier item s'affiche dans le menu.
- Vous pouvez naviguer parmi les items appuyant sur la touche **FLÈCHE VERS LE BAS** ou **FLÈCHE VERS LE HAUT**.

Menu de configuration			
Message d'affichage	Défaut	Information	Limites
Type machine Are You Sure ? (vous confirmez ?)	XXXX Aucun	<p>Sélectionnez le bon type de machine.</p> <ul style="list-style-type: none"> • Consultez la plaque signalétique apposée à l'arrière de la machine à laver. • Confirmez la sélection du type de machine. <p>REMARQUE : La réinitialisation des valeurs d'usine doit être exécutée pour chaque installation de nouveau programmeur et après la sélection d'un nouveau type de machine, et seulement dans ces cas-là. Ceci afin de s'assurer de la bonne configuration de la mémoire EEPROM (les valeurs par défaut ne sont pas rechargées lors de la simple sélection d'un autre type de machine).</p> <p>REMARQUE : Si vous changez le type de machine à laver, les programmes sont sauvegardés dans la mémoire EEPROM et restent inchangés. Après le changement du type de machine à laver, nous recommandons d'effacer les programmes de lavage et d'enregistrer de nouveau les programmes de lavage standard, car le réglage du programme de lavage est différent pour chaque type de machine.</p> <p>REMARQUE : Assurez-vous d'avoir sélectionné le type correct de machine. Il existe une seule configuration correcte par type de machine. Si le type de machine sélectionné n'était pas le bon, remplacez la carte d'affichage ou retournez-la à l'usine pour réparation.</p>	Liste Non / Oui

Tableau 9 suite...

Menu de configuration			
Message d'affichage	Défaut	Information	Limites
Reset Defaults ? (ré-initialiser valeurs d'usine ?) Are You Sure ? (vous confirmez ?)	Aucun Aucun	<p>Tous les réglages des menus Initialization (initialisation) et Configuration seront effacés et remplacés par les valeurs d'usine standard.</p> <p>Ne doit être utilisé que pour le mode SETUP (réglages) d'un nouveau programmeur.</p> <ul style="list-style-type: none"> Confirmez que vous souhaitez rétablir les valeurs d'usine. <p>REMARQUE : Les valeurs d'usine doivent (uniquement) être exécutées pour chaque installation de nouveau programmeur et après la sélection d'un nouveau type de machine afin de s'assurer de la bonne configuration de la mémoire EE-PROM !</p> <p>REMARQUE : S'assurer de bien vouloir effacer les paramètres actuels, puisqu'ils ne pourront pas être récupérés.</p>	Non / Oui Non / Oui
Brightness Display (luminosité de l'écran)	12	Vous pouvez régler la luminosité de l'écran ou l'angle permettant un contraste optimal.	1 - 20
Inverter Menu... (menu du convertisseur)		REMARQUE : La machine à laver ne peut fonctionner correctement que si le bon convertisseur (le même que dans la machine à laver) a bien été défini dans le menu Configuration.	
Supply Voltage XXXXXXXX (tension d'alimentation) (Inverter Type (type de convertisseur))	Aucun	<p>Sélectionnez le convertisseur adéquat.</p> <ul style="list-style-type: none"> Consultez la plaque signalétique apposée à l'arrière de la machine à laver. Sélectionnez la tension d'alimentation conformément à la plaque signalétique. Le convertisseur de fréquence sera sélectionné automatiquement. Vérifier le type du variateur. <p>REMARQUE : La machine à laver ne peut fonctionner correctement que si le convertisseur contient la bonne liste de paramètres. Le programmeur permet de charger la liste des paramètres dans le convertisseur. Assurez-vous d'abord que la tension d'alimentation est correcte.</p>	Liste
Nouveau moteur	Yes (oui)	La sélection de nouveau type de moteur In 08/2018 est entrée en production. Pendant le chargement des paramètres du convertisseur, il faut sélectionner le type de moteur installé sur la machine. Uniquement machine encastrée 7,5 kg / 20 lb /80 L.	Non / Oui

Tableau 9 suite...

Menu de configuration			
Message d'affichage	Défaut	Information	Limites
Load Param... Are You Sure ? (chargement Param... Vous confirmez ?)	Aucun	<p>REMARQUE : Le chargement des paramètres est nécessaire seulement après l'installation d'un nouveau convertisseur.</p> <p>Chargez les paramètres du convertisseur.</p> <ul style="list-style-type: none"> • La porte doit être fermée. • Vérifiez si le RÉGLAGE est correct. <ul style="list-style-type: none"> • Version de la liste des paramètres • Type de machine, type d'onduleur, version du logiciel • Confirmez que vous souhaitez charger les paramètres du convertisseur. • Vérifiez l'état pendant le chargement des paramètres. <ul style="list-style-type: none"> • Envoi Param. : 0 - 100 % • Vérification Param : 0 - 100 % 	Non / Oui
Nombre total entrées	2	<p>Une machine à laver peut être équipée de 2 ou 3 arrivées d'eau principales.</p> <p>Une machine avec 2 arrivées est conçue pour :</p> <ul style="list-style-type: none"> • eau chaude douce • eau froide douce <p>Une machine avec 3 arrivées est conçue pour :</p> <ul style="list-style-type: none"> • eau chaude douce • eau froide douce • eau froide dure ou recyclée <p>Selon cette sélection, d'autres soupapes d'admission seront proposées lors de la séquence de dernier rinçage.</p> <p>Selon cette sélection, d'autres soupapes d'admission seront programmées lors du chargement des programmes standard.</p>	2 / 3
Machine sans trémie	Aucun	<p>Dans les systèmes de lave-linge sans trémie, les entrées d'eau sont redirigées selon la formule suivante :</p> <p>Machines à 3 entrées d'eau :</p> <p>I5 = I5 OU I6 OU I8</p> <p>I4 = I4 OU I7</p> <p>I1 = I1 OU I2 OU I3</p> <p>Machines à 2 entrées d'eau :</p> <p>I5 = I5 OU I6 OU I8</p> <p>I1 = I1 OU I2 OU I3 OU I4</p>	FX65 / 80 / 105 / 135 / 180 / 240 uniquement

Tableau 9 suite...

Menu de configuration			
Message d'affichage	Défaut	Information	Limites
Drain Val.1 Inverté (soupape de décharge 1 réversible)	Aucun	Si la machine utilise une soupape de décharge 1 dont la fonction est inversée (normalement fermée) ou une pompe, cet item doit être réglé sur "Oui".	Non / Oui
Vidange 2	Aucun	Certaines machines offrant des fonctions de recyclage de l'eau sont équipées d'une seconde soupape de décharge. Si cette seconde soupape de décharge est installée (normalement fermée), il est nécessaire de sélectionner « Oui » pour la soupape de décharge 2.	Non / Oui
Apport de lessive liquide	Aucun	Certaines machines à laver fonctionnent avec des arrivées externes de lessive liquide et d'autres non. Pour programmer les arrivées externes de lessive liquide, il convient de sélectionner "Oui" dans le menu Program.	Non / Oui
Min. Niveau apport initial	5 unités	Les signaux d'alimentation de lessive se déclenchent uniquement lorsque le niveau minimum d'eau prédéfini pour le démarrage de l'alimentation a été atteint. Voir <i>Tableau 6</i> pour connaître les niveaux minimaux programmables. REMARQUE : Le fait de régler le niveau très bas ou même à zéro (0) augmente le risque de corrosion chimique de la vanne et du flexible de vidange entre la cuve et la vanne de vidange comme les détergents non dilués seront alors en contact avec ces pièces.	0 - niveau minimal progr.
Température	Celsius Fahrenheit	Choisissez Celsius ou Fahrenheit, selon votre préférence pour l'affichage de la température.	Celsius [Fahrenheit]
Chauff. complet	1 %	Cette fonction permet de diminuer la consommation d'énergie lors de longs lavages chauds. Lorsque le chauffage a atteint la température programmée, il est relancé lorsque la température du bain descend en-dessous du seuil de température. <ul style="list-style-type: none"> • Chauffage continu 100 %, le chauffage redémarre jusqu'à la fin de la séquence de lavage très chaud. • Chauffage continu 1 %, le chauffage ne redémarre pas une fois la température atteinte. • Chauffage continu 67 %, le chauffage est coupé 1/3 du temps avant la fin de la séquence de lavage très chaud. REMARQUE : En cas de programme hygiénique, il convient de sélectionner 100%.	1 - 100 %
Wet Cleaning (nettoyage humide)	Aucun	La sélection Wet Cleaning permet de programmer des valeurs de niveau d'eau inférieures aux niveaux minimaux standard programmables. Si le niveau d'eau est inférieur au niveau d'eau minimal programmable, le chauffage ne fonctionnera pas.	Non / Oui

Tableau 9 suite...

Menu de configuration			
Message d'affichage	Défaut	Information	Limites
Programmes de lavage Langue Load programs (chargement de programmes)	UE Anglais UE	Le fabricant fournit une série de programmes standard (UE) et plusieurs séries clients. Pour modifier une série de programmes, sélectionnez une série dans une liste de séries disponibles et confirmez la sélection. REMARQUE : Après avoir choisi une autre machine à laver, il est recommandé de charger les programmes standards dans la mémoire. Ainsi, vous pouvez être certain que la machine n'est pas utilisée avec des niveaux d'eau ou des vitesses de rotation du tambour incorrects.	Liste des séries de lavage disponibles
Communication Addr. (adr. de communication)	255	Chaque machine à laver en réseau avec la machine à laver RS485 doit posséder une adresse de communication spécifique. (Master - Slave) REMARQUE : Si deux ou plusieurs machines possèdent la même adresse de communication, le réseau ne fonctionnera pas correctement.	1 - 255
Exit (quitter)		Retour au menu principal	

Tableau 9

Advanced Menu (Menu Avancé)

Certaines applications spéciales du programmeur sont disponibles uniquement dans le menu Advanced. Dans le menu Advanced, vous trouverez les applications peu utilisées, optionnelles et spéciales.

Comment accéder au menu Avancé

Le menu Advanced est accessible uniquement si la machine est en veille (branchée au secteur, mais pas de programme lancé).

- La liste des programmes s'affiche.
- Mettre l'appareil en mode Configuration. Voir la section *Comment accéder au mode Configuration*.
- Le menu principal apparaît alors.
- Sélectionnez le menu Advanced après l'avoir activé dans le menu Configuration.

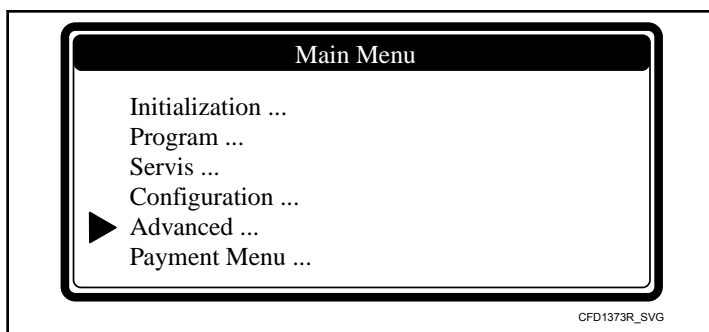

Figure 10

Le menu Advanced (avancé) contient une liste des sous-menus avec des fonctions spéciales :

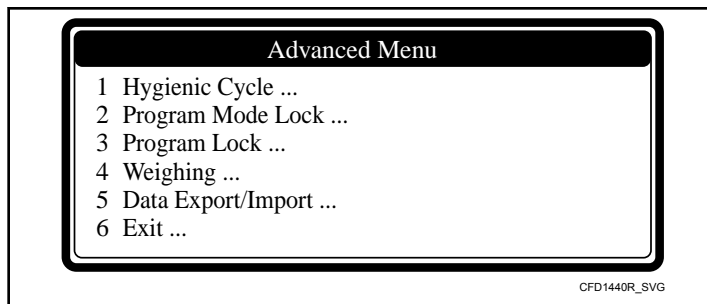

Figure 11

Menu Cycle hygiénique

Contrôle précis de la température

Pendant le fonctionnement normal, le système de chauffe de la machine à laver fonctionne avec un seuil de contrôle de la température, inférieur à la valeur de température programmée.

Certains opérateurs de machine à laver souhaitent un contrôle précis de la température, notamment pour les cycles de lavage hygiéniques.

Exemple : cela signifie que lorsque 70 °C [158 °F] est programmé, le linge doit être lavé à une température de 70 °C [158 °F] ou supérieure. Cette solution est possible en activant la fonction « Contrôle strict de la température ». Dans ce cas, l'ordinateur de commande lavage fonctionne avec un contrôle de la température

dont l'hystérèse est supérieure à la valeur de la température programmée.

Le Contrôle Précis de la Température n'est pas applicable aux linges délicats et en laine, et il ne fonctionne pas pour une température programmée à < 30 °C [86 °F].

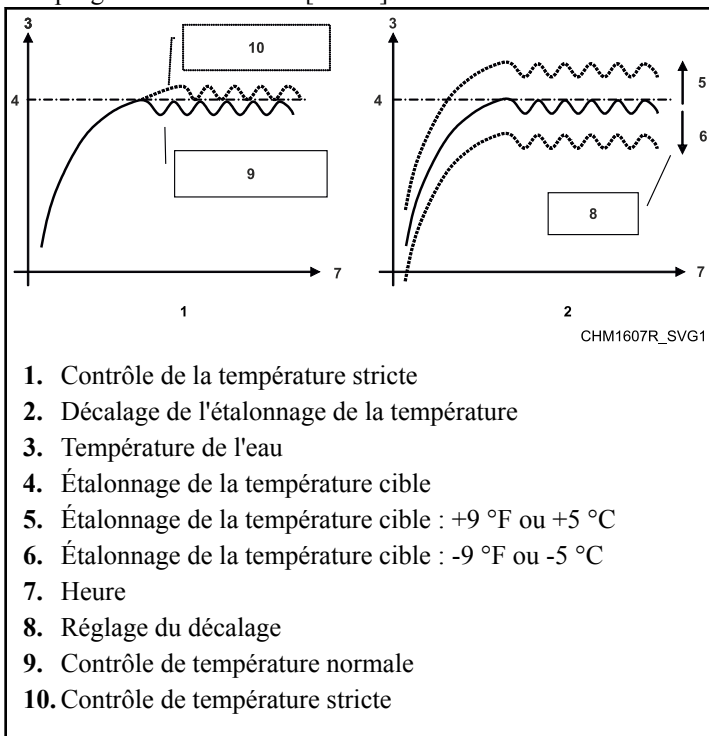

1. Contrôle de la température stricte
2. Décalage de l'étalonnage de la température
3. Température de l'eau
4. Étalonnage de la température cible
5. Étalonnage de la température cible : +9 °F ou +5 °C
6. Étalonnage de la température cible : -9 °F ou -5 °C
7. Heure
8. Réglage du décalage
9. Contrôle de température normale
10. Contrôle de température stricte

Figure 12

Offset du calibrage de la température

La sonde de température peut être calibrée en utilisant un dispositif de mesure de la température externe comme référence. La valeur de la sonde de température peut être réglée à l'intérieur d'une plage de +9 °F ou 5 °C et -9 °F ou -5 °C.

Le calibrage n'est pas nécessaire en cas d'utilisation normale de la machine à laver.

Menu Cycle hygiénique			
Message d'affichage	Défaut	Information	Limites
Strict Temp. Control (Contrôle précis de la température)	Aucun	Le contrôle précis de la température permet de s'assurer que les tissus sont lavés à une température correspondant précisément à la température cible programmée.	Non / Oui
Temp. Calib. Offset (offset du calibrage de la température)	0	En modifiant l'offset du calibrage de la température, la valeur du capteur de température de l'eau est réglée de façon à être égale à la valeur d'un capteur de température externe de référence.	+9 °F ou +5 °C -9 °F ou -5 °C
Hygienic Water Level (niveau d'eau hygiénique)	Aucun	Cette option active le mode de contrôle plus précis du niveau d'eau demandé pendant le lavage.	Non / Oui
Exit (quitter)		Retour au menu Advanced (avancé).	

Tableau 10

Menu Verrouillage de mode de programmation

L'accès au mode Program peut être protégé par un mot de passe. Vous ne pouvez donc pas accéder à l'écran du menu principal si vous ne connaissez pas le mot de passe.

Menu Verrouillage de mode de programmation			
Message d'affichage	Défaut	Information	Limites
Password (mot de passe). . . .	Aucun	Saisissez 4 chiffres pour le mot de passe et appuyez sur ENTER. REMARQUE : Le mot de passe ne sera pas demandé s'il n'est pas paramétré.	0000 - 99999
Edit Password (modifier mot de passe)...			
New Password (nouveau mot de passe)....		Pour créer un nouveau mot de passe, saisissez 4 chiffres.	
No Password (pas de mot de passe)...		Sélectionner l'élément de menu « Aucun mot de passe » si l'on souhaite ne pas avoir de mot de passe.	
Old Password (ancien mot de passe)		Pour modifier le mot de passe, saisissez d'abord l'ancien mot de passe, vous serez ensuite invité à créer un nouveau mot de passe.	
Exit (quitter)		Retour au menu Advanced (avancé)	

Tableau 11

Menu Verrouillage de programmation

Chaque programme de lavage peut être verrouillé individuellement.

Les réglages d'un programme verrouillé ne peuvent plus être modifiés.

Cela évite qu'un programme créé puisse être modifié par un tiers.

Si cette option a été activée, on doit saisir un mot de passe pour accéder au menu.

Menu Verrouillage de programmation			
Message d'affichage	Défaut	Information	Limites
Password (mot de passe). . . .	Aucun	Saisir une valeur de 4 chiffres pour le mot de passe et appuyer sur ENTER. REMARQUE : Aucun mot de passe ne sera requis si ce dernier n'a pas été défini.	0000 - 99999
Programmes...	Déverrouillé	Chaque programme peut être verrouillé ou déverrouillé individuellement. Lorsque le programme est verrouillé, on ne peut plus apporter aucun changement aux paramètres de programme. Cela évite qu'un programme créé puisse être modifié par un tiers.	

Tableau 12 suite...

Menu Verrouillage de programmation			
Message d'affichage	Défaut	Information	Limites
1 LAVAGE, COULEURS VIVES 30 °C [86 °F] INTENS (déverrouillée) 2 LAVAGE, COULEURS 40 °C [104 °F] INTENS (verrouillée)			
15 LAVAGE, EAU CHAUDE 90 °C [194 °F] (déverrouillé)			
EXIT			
Edit Password (modifier mot de passe)...			
New Password (nouveau mot de passe)		Pour créer un nouveau mot de passe, saisissez 4 chiffres.	
No Password (pas de mot de passe)...		Sélectionner l'élément de menu « Aucun mot de passe » si l'on souhaite ne pas avoir de mot de passe.	
Old Password (ancien mot de passe)		Pour modifier le mot de passe, saisissez d'abord l'ancien mot de passe, vous serez ensuite invité à créer un nouveau mot de passe.	
Exit (quitter)		Retour au menu Advanced (avancé)	

Tableau 12

Menu de pesée

Avec la fonction SmartWave activée, la machine règle automatiquement la quantité d'eau en fonction de la quantité de linge chargée. Si la fonction est activée, elle est automatiquement utilisée pour tous les programmes de lavage.

Cependant, l'utilisateur peut également désactiver la fonction au début de chaque programme de lavage. Dès qu'un programme est

lancé, « Skip Weighing » (ignorer la pesée) apparaît sur l'écran pendant 10 secondes. Si l'utilisateur appuie sur la touche Start pendant que le symbole est affiché, la fonction est désactivée et il ne se produit pas d'ajustement/réduction lors de ce cycle de lavage particulier.

L'option réapparaît ensuite au cycle de lavage suivant. Si vous voulez désactiver la fonction SmartWave pour tous les programmes, désactivez-la dans le menu Advanced (avancé).

Menu Pesée			
Message affiché	Par défaut	Informations	Limites
Weighing System (Système de pesée)	Non	L'option SmartWave active la fonction Smartwave pour tous les programmes de lavage. Si la quantité de linge dans la machine est inférieure à la capacité de la machine à laver, la machine à laver sera lancée automatiquement avec une quantité d'eau moindre. Ainsi, la consommation d'eau de la machine à laver est réduite. REMARQUE : Version OPL : SmartWave est activé. Version payante : SmartWave n'est pas activé.	SmWave / Non
Autom.Soop Adjust. (Réglage lessive automatique)	Oui	Comme pour le réglage automatique de l'eau, la durée du signal pour la lessive liquide peut aussi être réglé en fonction de la quantité de linge chargé. Ainsi, la consommation de lessive liquide de la machine à laver sera réduite.	Non / Oui
Exit (quitter)		Retour au menu Advanced (avancé)	

Tableau 13

EXPORT / IMPORT de données

EXPORT / IMPORT de données			
Message d'affichage	Défaut	Information	Limites
Programs Export (export des programmes)	Aucun	Tous les programmes de lavage sont copiés de la mémoire interne de la plaque de commande vers une clé USB. (la clé USB doit être insérée dans le connecteur USB).	Non / Oui
Programs Import (import des programmes)	Aucun	Tous les programmes de lavage sont copiés de la clé USB vers la mémoire interne de la plaque de commande. (La clé USB doit être insérée dans la prise USB).Les programmes de lavage peuvent être copiés dans la machine à laver uniquement depuis le même modèle (par exemple depuis une machine 6,5 kg / 14 lb / 65 L à destination d'une autre 6,5 kg / 14 lb / 65 L).	Non / Oui
Conf. Import (import de réglages)	Aucun	Les réglages de la machine sont copiés de la clé USB vers la mémoire interne de la plaque de commande. (La clé USB doit être insérée dans la prise USB).Les paramètres peuvent être copiés dans la machine à laver uniquement depuis le même modèle (par exemple depuis une machine 6,5 kg / 14 lb / 65 L à destination d'une autre 6,5 kg / 14 lb / 65 L).	Non / Oui
Exit (quitter)		Retour au menu Advanced (avancé).	

Tableau 14

Advanced Menu (Menu Avancé)

Certaines applications spéciales du programmeur sont disponibles uniquement dans le menu Advanced. Dans le menu Avan-

ced, vous trouverez les applications peu utilisées, optionnelles et spéciales.

Comment accéder au menu Avancé

Le menu Advanced est accessible uniquement si la machine est en veille (branchée au secteur, mais pas de programme lancé).

- La liste des programmes s'affiche.
- Mettre l'appareil en mode Configuration. Voir la section *Comment accéder au mode Configuration*.
- Le menu principal apparaît alors.
- Sélectionnez le menu Advanced après l'avoir activé dans le menu Configuration.

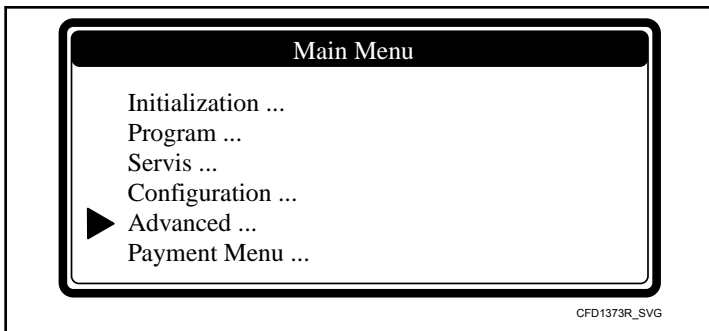

Figure 13

Le menu Advanced (avancé) contient une liste des sous-menus avec des fonctions spéciales :

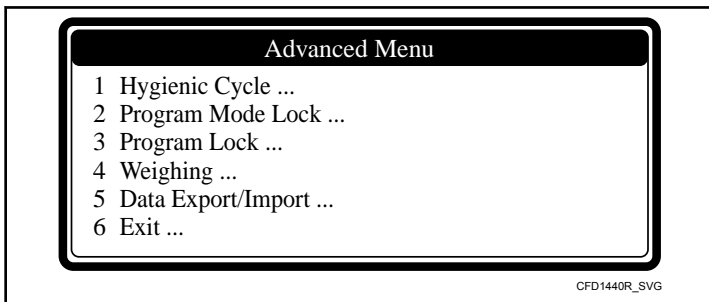

Figure 14

Menu Payment (paiement)

Le menu Payment sert aux réglages du mode de paiement de la machine, des valeurs de la monnaie, des prix des programmes et des fonctions spéciales facultatives.

Comment accéder au menu Payment (paiement)

Le menu Payment (paiement) est accessible uniquement si la machine est en veille (branchée au secteur, mais pas de programme lancé).

- La liste des programmes s'affiche.
- Mettez la machine en mode configuration. Voir section *Comment accéder au mode Configuration*.
- Le menu principal apparaît alors.
- Dans le menu Configuration, sélectionnez le menu Payment (paiement).

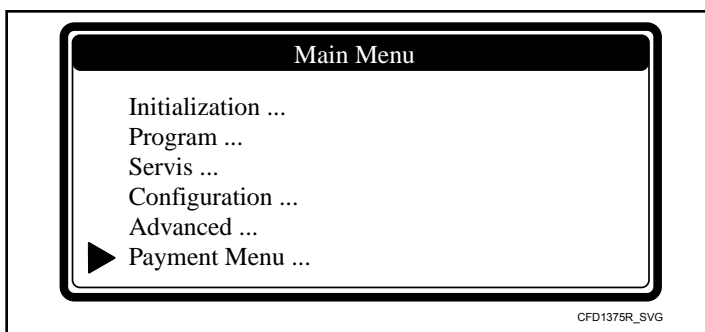

Figure 15

Menu Payment (paiement)			
Message d'affichage	Défaut	Information	Limites
Payment mode (mode de paiement)	No (non)	Sélection du mode de paiement. Voir <i>Sélection du mode de paiement</i> .	Aucun / Pièces de monnaie / Externe / Comm1 / Comm2 / Comm3 / Carte ECB
Decimal Point (virgule décimale)	0	Sélection du nombre de chiffres après la virgule. Valable uniquement pour le mode de paiement = pièces de monnaie ou Comm3	0 / 1 / 2

Tableau 15 suite...

Menu Payment (paiement)			
Message d'affichage	Défaut	Information	Limites
À pièces	1	Sélection du nombre de monnayeurs sur la machine. Uniquement pour le mode de paiement = pièces	1 / 2
Coin 1 Value (valeur de pièce 1)	100	Valeur de la pièce de monnaie pour le premier monnayeur. Uniquement pour le mode de paiement = pièces	0..999
Coin 1 Currency (devise pièce 1)	€	Sélection de la devise pour le premier monnayeur. Uniquement pour le mode de paiement = pièces	Liste des monnaies
Coin 2 Value (valeur de pièce 2)	100	Valeur de la pièce de monnaie pour le second monnayeur. Uniquement pour le mode de paiement = pièces	0..999
Coin 2 Currency (devise pièce 2)	€	Sélection de la devise pour le deuxième monnayeur. Uniquement pour le mode de paiement = pièces	Liste des monnaies
Prog Prices (prix des programmes)		Réglage des prix des programmes de lavage, de prélavage et de rinçage supplémentaire.	0..9999
Price Prog 1 (prix programme 1)	100	Dépend des réglages de chaque machine	
...			
Price Prog 15 (prix programme 15)	100	Dépend des réglages de chaque machine	
Price Prewash (prix prélavage)	0	Uniquement pour le mode de paiement = pièces	
Special Prices (prix spéciaux)		Réglage des prix spéciaux des programmes de lavage, de prélavage et de rinçage supplémentaire.	0..9999
Enable Special Price (autoriser prix spéciaux)	No (non)	Les prix spéciaux sont utilisés lorsqu'ils sont autorisés et lorsque l'entrée correspondante de la plaque de commande est activée (par exemple, par une minuterie).	
Price Program 1 (prix programme 1)	100		
...			
Price Program 15 (prix programme 15)	100		
Special Price Prewash (prix spécial prélavage)	0	Uniquement pour le mode de paiement = pièces	

Tableau 15 suite...

Menu Payment (paiement)			
Message d'affichage	Défaut	Information	Limites
Program Blocking (blocage programme)		Blocage (désactivation) des programmes de lavage.	Oui/Non
Enable Pr1 (autoriser Pr1)	Yes (oui)		
...			
Enable Pr15 (autoriser Pr15)	Yes (oui)		
Optional Functions (fonctions optionnelles)	No (non)	Sélection des fonctions supplémentaires Voir <i>Sélection des Fonctions Supplémentaires</i> .	Non / Prélavage
Démarrer Repoussé	No (non)	La fonction de départ différé permet de retarder le départ du cycle de lavage sélectionné. Le départ peut être différé de 24 heures maximum.	Oui/Non
Show Start Info (affichage info départ)	No (non)	Sélection de l'affichage ou non de la demande de lancement d'un programme une fois le paiement effectué. Uniquement pour le mode Payment = pièces et externe.	Oui/Non
Show Prog Nr (affichage n° prog)	Numéro + température	Sélection du type d'affichage des informations relatives au programme dans l'offre de programmes principale	No (non) Numéro Température Numéro + température
Show Prog Time (affichage durée prog)	Yes (oui)	Choix de l'affichage ou non des informations relatives à la durée du programme sélectionné.	Oui/Non
Show soap info (affichage info lessive)	No (non)	Choix de l'affichage ou non des informations relatives au dosage pendant la sélection du programme.	Oui/Non
Afficher les détails d'erreur	No (non)	Sélection, si oui ou non les informations détaillant l'erreur doivent être affichées à l'écran.	Oui/Non
Exit (quitter)		Retour au menu principal	

Tableau 15

Sélection du mode de paiement

No (aucun) : Machine sans système de paiement (OPL).

Pièce : Machine avec monnayeur (y compris électronique). Voir *Sélecteur de pièce électronique*.

External (externe) : Unité de paiement externe qui travaille avec des contacts vacants (relais).

Comm1 : Unité de paiement externe qui fonctionne directement à travers Network Communication.

Comm2 : Unité de paiement externe qui fonctionne directement à travers Network Communication.

CRD : Système de paiement central à carte branché au programmeur à l'aide des contacts vacants.

ECB : Monnayeur électronique équipé des fonctions de blocage.

L'option CRD permet le branchement du système de paiement central à carte au programmateur. Il s'agit d'une application spéciale qui nécessite de consulter le fabricant.

L'option ECB est destinée au branchement du système de blocage de la bobine du monnayeur électronique sur le programmateur de la machine à laver. Si un programme de lavage est lancé ou si la machine est en panne, le monnayeur n'acceptera pas les pièces de monnaie. Voir schéma électrique pour le branchement de la bobine au programmateur.

Sélection des Fonctions Supplémentaires

Le menu Additional Functions (fonctions supplémentaires) permet de choisir des fonctions en plus. L'utilisateur de la machine à laver (client) peut activer (sélectionner) ces fonctions supplémentaires pendant la sélection du programme de lavage.

Fonctions supplémentaires disponibles

Prélavage

- Met en marche et arrête la séquence standard du prélavage.

Gentle wash (lavage délicat)

- La fonction Gentle Wash (lavage délicat) permet d'effectuer un cycle de lavage avec la puissance minimale du moteur. (3 secondes de marche - 12 secondes à l'arrêt).

No extraction (sans essorage)

- La fonction économique permet d'effectuer un cycle de lavage sans la séquence d'essorage.

Rinsing (rinçage)

- La séquence de rinçage est effectuée lors des programmes avec prélavage.
- La température de rinçage correspond à la température du prélavage, le niveau supérieur est alors utilisé.
- La durée maximale de rinçage est de 24 heures.

Essorage

- Cette fonction permet de choisir la vitesse d'essorage (nombre de tours de la séquence d'essorage).

Comment créer et modifier un programme de lavage

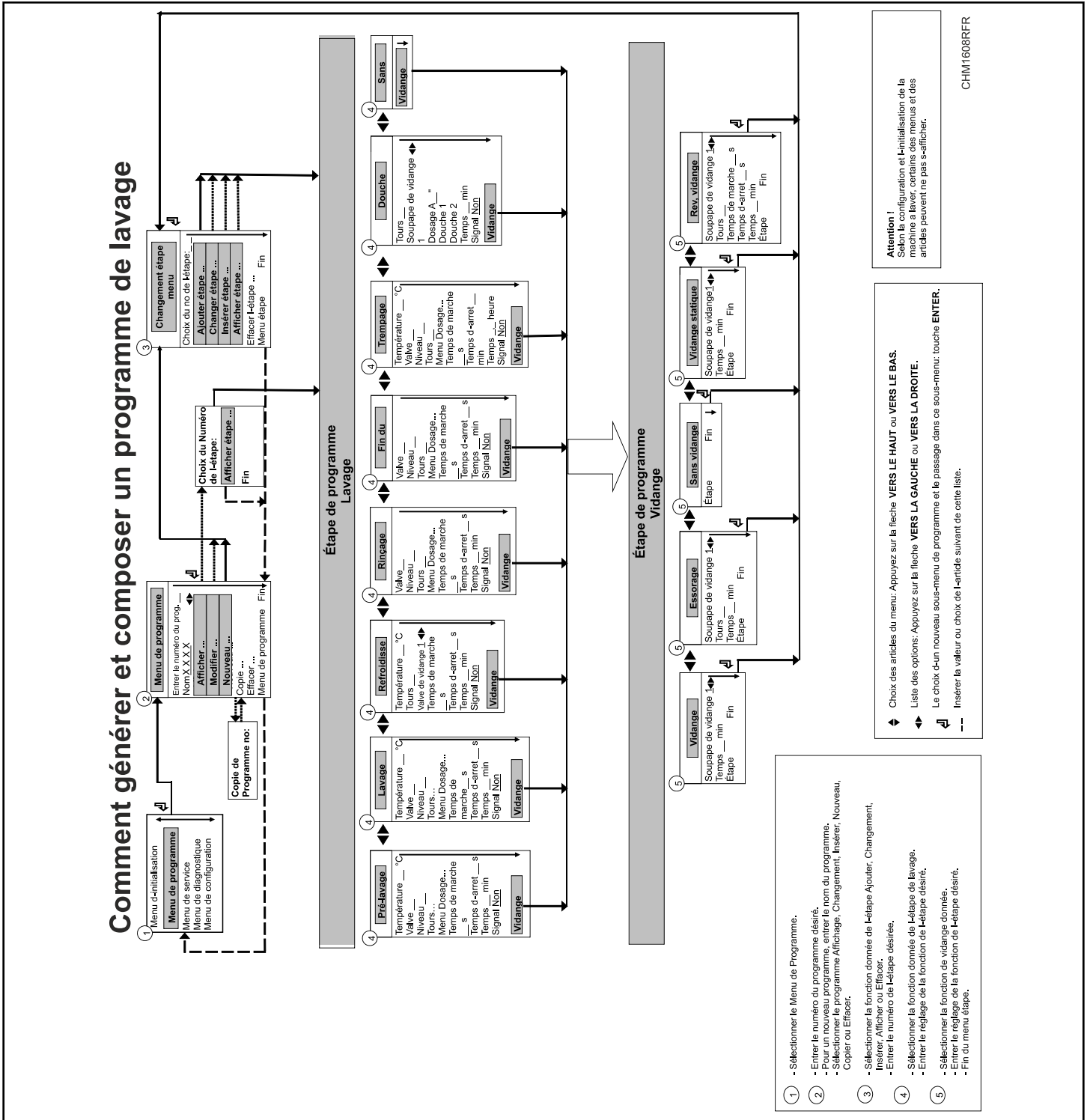

Figure 16

Programmation

Général

Le programmeur comprend des fonctions spéciales, permettant d'effectuer une programmation détaillée.

Fonctions pour le programme complet

- Program Number (numéro de programme) : Sélectionner le programme de lavage.
- Name (nom) : Saisir ou modifier le nom du programme.
- View (aperçu) : Contrôler les valeurs saisies dans le programme sans possibilité de modification.
- Edit (modifier) : Modifier un programme.
- New (nouveau) : Créer un nouveau programme.
- Copy (copier) : Copier un programme existant.
- Delete (supprimer) : Effacer un programme.
- Exit (quitter) : Quitter le menu Program.

Fonctions pour les étapes de programme

- Step Number (numéro de l'étape) : Sélectionner l'étape du programme.
- Add (ajouter) : Ajouter une étape à la fin du programme.
- Edit (modifier) : Modifier l'étape du programme.
- Insert (insérer) : Insérer une étape entre deux autres.
- View (aperçu) : Contrôler les valeurs paramétrées sans possibilité de les modifier.
- Delete (supprimer) : Effacer une étape.
- Exit (quitter) : Quitter le menu Program Step (programmation par étape).

Respectez le diagramme de développement étape par étape.

Étape 1 : « Program Menu » (Menu Programmation)

Comment accéder au menu Programmation

Le menu Program est accessible uniquement si la machine est en veille (branchée au secteur, mais pas de programme lancé).

- La liste des programmes s'affiche.
- Mettre l'appareil en mode Configuration. Voir la section *Comment accéder au mode Configuration.*

- Le menu principal apparaît alors.
- Appuyer sur la touche FLÈCHE VERS LE BAS pour sélectionner le menu Programmation.

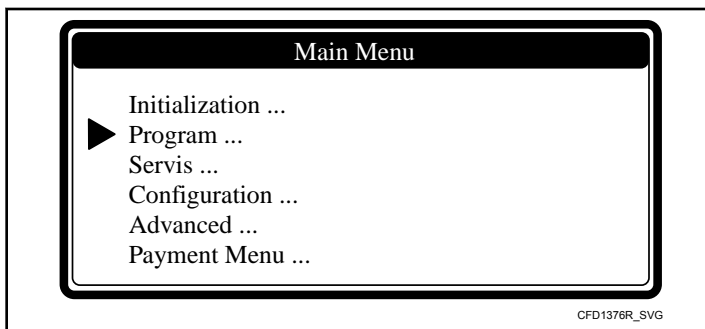

Figure 17

- Confirmez votre sélection en appuyant sur ENTER.
- Passez à l'Étape 2 : *Fonctions d'un programme.*

Étape 2 : Fonctions d'un programme

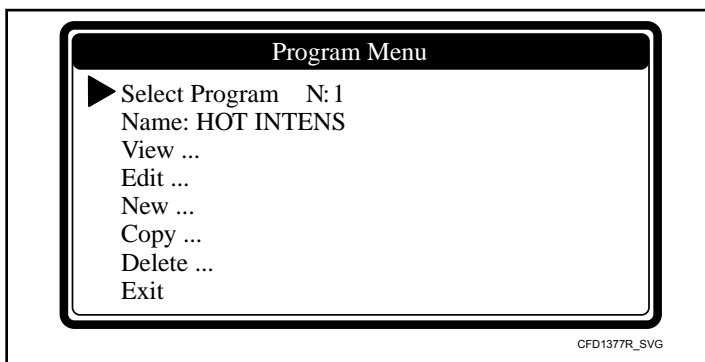

Figure 18

Le menu Advanced (avancé) permet de verrouiller - déverrouiller chaque programme de lavage indépendamment des autres.

Si un programme est verrouillé, la mention « Locked » (verrouillé) apparaît à côté du numéro du programme et il est impossible de modifier le programme de lavage. Seule la fonction View (aperçu) sera disponible et les autres fonctions pour modifier le programme seront désactivées.

Fonctions de programmation	
Message d'affichage	Information
Sélectionner le numéro de programme : 1	Utilisez les touches de navigation cachées GAUCHE et DROITEEFFACER LA SÉLECTION pour choisir le numéro de programme. Il est possible de choisir un numéro de 1 à 15.

Tableau 16 suite...

Fonctions de programmation	
Message d'affichage	Information
Name (nom) : _____	<p>Le nom du programme vous donne les informations relatives au type du programme de lavage.</p> <p>Avec les touches de navigation cachées GAUCHE et DROITEEFFACER LA SÉLECTION, vous pouvez choisir la position du caractère.</p> <p>Vous pouvez sélectionner le caractère souhaité à l'aide des touches FLÈCHE VERS LE HAUT et FLÈCHE VERS LE BAS.</p> <p>En appuyant sur ENTER, les tirets disparaissent.</p>
View (aperçu)	Dans l'affichage du programme, vous pouvez visionner les paramètres du programme sans pouvoir les modifier.
Modifier	Modifier un programme consiste à sélectionner de nouveaux éléments dans une liste ou à modifier les valeurs d'un programme existant. Vous pouvez également ajouter, insérer ou supprimer des étapes dans un programme existant.
New (nouveau)	Pour créer un nouveau programme, vous devez procéder en ajoutant une étape. Vous créez ainsi un programme étape par étape. Une confirmation vous sera demandée pour effacer l'ancien programme.
Copy (copier) Copier à partir du numéro de programme : XXX	Dans certains cas, il est plus simple de copier un programme existant et d'y apporter de petites modifications. Saisissez le numéro de programme que vous souhaitez copier. Une confirmation vous sera demandée pour effacer l'ancien programme.
Delete a Program (supprimer un programme)	Si vous souhaitez effacer un programme existant, utilisez la fonction de suppression de programme. Le programme complet sera alors effacé en une seule fois. Une confirmation vous sera demandée pour effacer l'ancien programme.
Exit (quitter)	Retour au menu principal

Tableau 16

Étape 3 : Programmer la fonction de l'étape

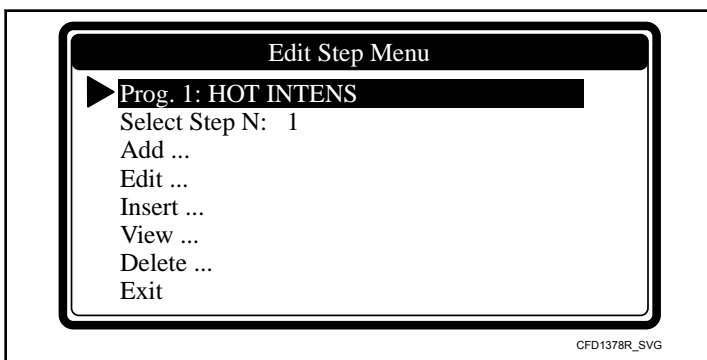

Figure 19

Programmer la fonction de l'étape	
Message d'affichage	Information
Sélectionner le numéro d'étape : 1	Utilisez les touches de navigation cachées GAUCHE et EFFACER LA SÉLECTION pour choisir le numéro de programme.
Add Step (ajouter étape)	Pour créer de nouveaux programmes, une étape supplémentaire doit être ajoutée à la fin du programme.
Edit Step (modifier étape)	Pour modifier les valeurs et les éléments de la liste d'une étape existante.
Insert Step (insérer étape)	Une nouvelle étape est insérée entre deux étapes existantes. Si le numéro n'est pas accepté, cela signifie que le numéro d'étape (numéro inséré - 1) n'est pas disponible. Une nouvelle étape peut être insérée uniquement entre deux étapes disponibles.
View Step (aperçu étape)	Avant de procéder aux modifications dans le programme de lavage, il est recommandé de consulter le réglage actuel à l'aide de la fonction d'affichage. Aucune modification ne peut être effectuée depuis la fonction View Step.
Delete Step (supprimer étape)	Une étape existante dans le programme disparaît lorsqu'elle est supprimée. Une confirmation vous sera demandée avant la suppression de l'ancienne étape.
Exit (quitter)	Retour au menu Program

Tableau 17

Étape 4 : Programmation de l'étape de lavage

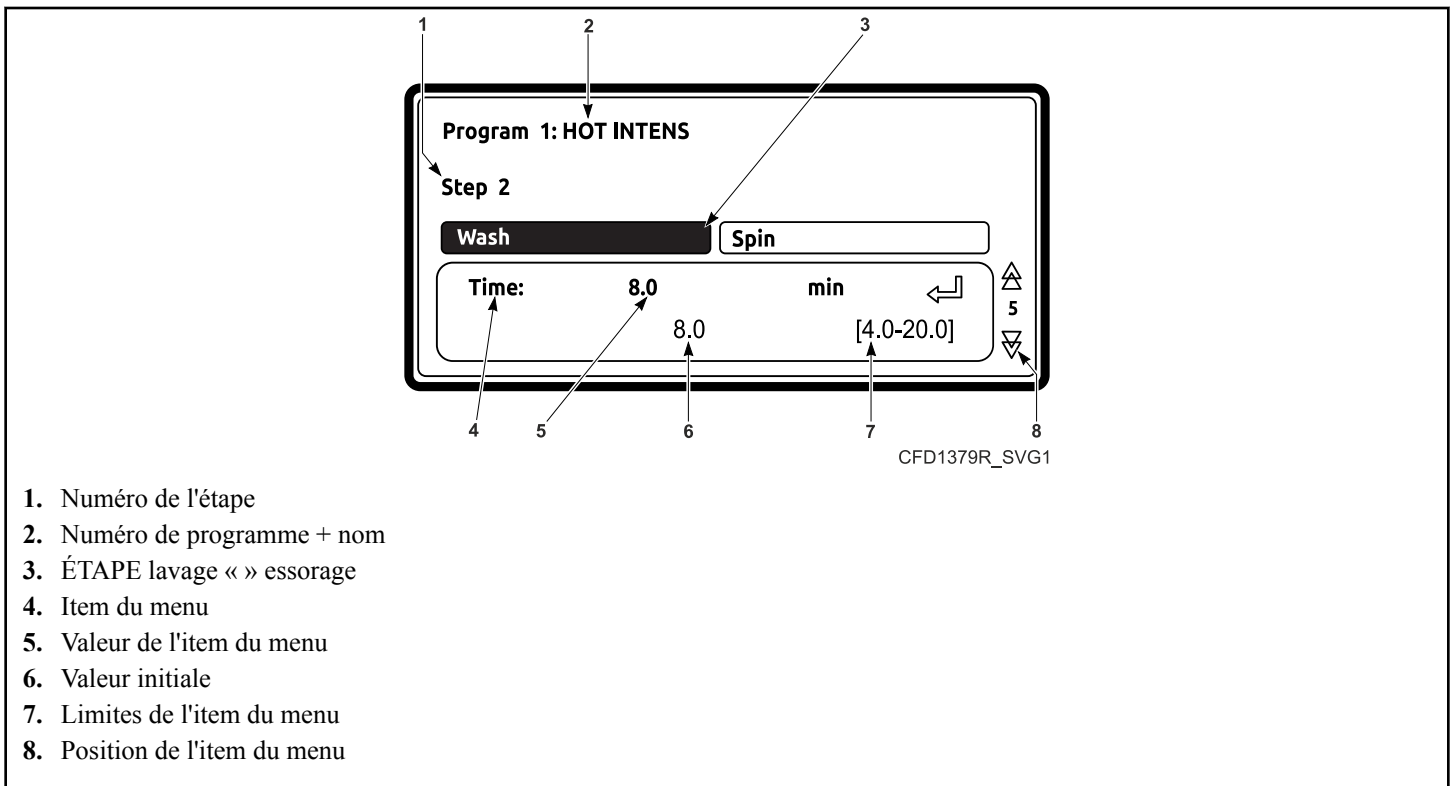

Figure 20

Ce paragraphe décrit en détails la programmation des séquences de lavage.

- Chaque étape du programme comprend une séquence de lavage et une séquence de vidange/essorage.
- Vous devez d'abord sélectionner la séquence de lavage et programmer progressivement les différents items.
- Ensuite on doit sélectionner l'étape de vidange/d'essorage, dont les éléments peuvent être programmés point par point. Voir la section *Étape 5 : Programmation de l'étape de vidange*.
- En appuyant sur les touches FLÈCHE VERS LE BAS et FLÈCHE VERS LE HAUT, vous pouvez visualiser les différents items sans les modifier.
- Si l'on souhaite apporter des modifications :
 - Insérer une nouvelle valeur.
 - Activer ou désactiver un paramètre en appuyant sur la touche CONFIRMER LA SÉLECTION ou ANNULER LA SÉLECTION.
 - Sélectionner un élément de la liste en appuyant sur le bouton FLÈCHE GAUCHE ou .
 - On doit toujours confirmer en appuyant sur la touche START.

- Les valeurs par défaut de chaque nouvelle étape que l'on ajoute ou insère sont préprogrammées. Cela permet de programmer les programmes plus facilement. Voir *Description de base des commandes* pour une explication générale quant à la création de programmes de lavage.
- L'élément de liste se reconnaît grâce aux boutons FLÈCHE GAUCHE et qui figurent à droite de l'écran.
- La flèche vers le bas sur l'écran se déplace vers le dernier item du menu : EXIT.

Sélection de l'étape de lavage

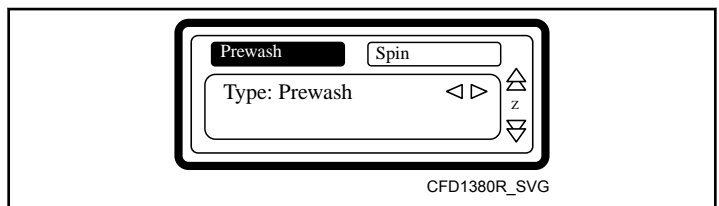

Figure 21

- Si vous avez choisi Add Step (ajouter une étape), Edit Step (modifier une étape) ou Insert Step (insérer une étape), vous devez maintenant choisir la séquence de lavage.
- Vous disposez de plus ou moins de séquences en fonction du type de la machine avec bac supérieur ou frontal.

- Prélavage
- **Lavage**
- Refroidissement
- Rinçage
- Rinçage final
- Trempage
- Vaporisation
- Sans lavage
- Dans la nouvelle étape, la première fonction qui s'affiche de manière standard est la séquence Wash (lavage).
- Ensuite, utilisez les touches GAUCHE ou EFFACER LA SÉLECTION pour sélectionner la séquence voulue.
- Pour confirmer, appuyez sur la touche ENTER.

- Si vous voulez choisir la valeur standard pré-programmée, vous pouvez également utiliser la touche FLÈCHE VERS LE BAS.

Séquence de prélavage

- **Prélavage**
- Lavage
- Refroidissement
- Rinçage
- Rinçage final
- Trempage
- Vaporisation
- Sans lavage

Séquence de prélavage			
Message d'affichage	Défaut	Information	Limites
Température	40°C [104° F]	La température de l'eau.	1 - 45 °C [33,8 - 113 °F]
Entrée	11 – 15 (40 °C [104 °F])	Les soupapes d'admission proposées correspondent à la température et au bac. REMARQUE : Si vous saisissez d'autres soupapes d'admission que celles proposées pour la température donnée, cela risque de provoquer des problèmes lors du remplissage d'eau.	11...18
Niveau	Inférieur normal	Le niveau d'eau proposé dépend du type de la machine.	Se reporter à la <i>Tableau 6</i>
RPM	-	La vitesse de rotation suggérée dépend du type de la machine.	Se reporter à la <i>Tableau 7</i>
Détergents Menu (menu dosage)... Supply 1, ..., 8 (arrivée 1, ... 8)	0 seconde	Sélection du temps d'arrivée externe de lessive liquide. Vous pouvez programmer simultanément jusqu'à 4 arrivées. Si vous avez programmé plus de 4 arrivées, le message d'erreur s'affiche. Diminuez le temps d'arrivée jusqu'à zéro, jusqu'à qu'il ne reste pas plus de 4 durées non nulles. (L'arrivée de lessive liquide doit être réglée dans le menu Configuration)	0 - 99 secondes
Durée de mise en marche	12 secondes	Action de lavage (durée moteur en marche). Lavage délicat : 3 secondes. (Les valeurs standard proposées peuvent être réglées dans le menu Initialization (initialisation))	1 - 99 secondes

Tableau 18 suite...

Séquence de prélavage			
Message d'affichage	Défaut	Information	Limites
Durée d'arrêt	3 secondes	Action de lavage (durée moteur à l'arrêt). Lavage délicat : 12 secondes. (Les valeurs standard proposées peuvent être réglées dans le menu Initialization (initialisation))	1 - 99 secondes
Durée	4,0 minutes	Durée de la séquence de prélavage. (Si vous réglez la durée à 0 minute, la séquence de prélavage ne sera pas effectuée) (programmation possible par incréments de 0,5 min)	0 - 99,5 minutes
Pause	No (non)	Si le signal Pause est programmé, une pause est insérée à la fin de l'étape de lavage. Cela permet à l'utilisateur de compléter la lessive pour l'étape suivante. L'avertisseur sonore est activé afin d'avertir l'utilisateur de l'interruption du programme.	Non / Oui

Tableau 18

La séquence de lavage

- Prélavage
- **Lavage**
- Refroidissement
- Rinçage

- Rinçage final
- Trempage
- Vaporisation
- Sans lavage

La séquence de lavage			
Message d'affichage	Défaut	Information	Limites
Température	60°C [140°F]	La température de l'eau.	1 - 92°C [33,8 - 197,6 °F]
Entrée	I1-I2-I3-I5-I6-I8	Les soupapes d'admission proposées correspondent à la température et au bac. REMARQUE : Si vous saisissez d'autres soupapes d'admission que celles proposées pour la température donnée, cela risque de provoquer des problèmes lors du remplissage d'eau.	I1...I8
Niveau	Inférieur normal	Le niveau d'eau proposé dépend du type de la machine.	Se reporter à la <i>Tableau 6</i>
RPM	-	La vitesse de rotation suggérée dépend du type de la machine.	Se reporter à la <i>Tableau 7</i>

Tableau 19 suite...

La séquence de lavage			
Message d'affichage	Défaut	Information	Limites
Detergents Menu (menu dosage)... Supply 1, ..., 8 (arrivée 1, ... 8)	0 seconde	Sélection du temps d'arrivée externe de lessive liquide et des bacs à lessive (trémie). Vous pouvez programmer simultanément jusqu'à 4 arrivées. Si vous avez programmé plus de 4 arrivées, le message d'erreur s'affiche. Diminuez le temps d'arrivée jusqu'à zéro, jusqu'à qu'il ne reste pas plus de 4 durées non nulles. (L'arrivée de lessive liquide doit être réglée dans le menu Configuration)	0 - 99 secondes
Durée de mise en marche	12 secondes	Action de lavage (durée moteur en marche). Lavage délicat : 3 secondes. (Les valeurs standard proposées peuvent être réglées dans le menu Initialization (initialisation))	1 - 99 secondes
Durée d'arrêt	3 secondes	Action de lavage (durée moteur à l'arrêt). Lavage délicat : 12 secondes. (Les valeurs standard proposées peuvent être réglées dans le menu Initialization (initialisation))	1 - 99 secondes
Durée	7,0 minutes	Durée de la séquence de lavage. (Si vous réglez la durée à 0 minute, la séquence de lavage ne sera pas effectuée) (programmation possible par incréments de 0,5 min)	0 - 99,5 minutes
Pause	No (non)	Si le signal Pause est programmé, une pause est insérée à la fin de l'étape de lavage. Cela permet à l'utilisateur de compléter la lessive pour l'étape suivante. L'avertisseur sonore est activé afin d'avertir l'utilisateur de l'interruption du programme.	Non / Oui

Tableau 19

La séquence de refroidissement

- Prélavage
- Lavage
- **Refroidissement**
- Rinçage
- Rinçage final
- Trempage
- Vaporisation
- Sans lavage
- Il est avisé de programmer une séquence de refroidissement suite à une séquence de lavage à l'eau chaude afin d'éviter qu'un choc thermique entraîne le rétrécissement des vêtements.
- L'étape de vidange de la séquence après un lavage très chaud doit être réglée sur NO DRAIN (sans vidange).

- Les numéros d'arrivées sont programmables :
 - machine avec trois arrivées d'eau : l'arrivée 7 est l'arrivée standard.
 - machine avec deux arrivées d'eau : l'arrivée 1 est l'arrivée standard.
- Le niveau d'eau ne peut pas être programmé car le processus d'ajout d'eau et de vidange de l'eau ne le permet pas.

	AVERTISSEMENT
Ne programmez pas une séquence de vidange avant une séquence de refroidissement.	
C048	

La séquence de refroidissement			
Message d'affichage	Défaut	Information	Limites
Température	60 °C [140°F]	La température de l'eau.	1 - 60 °C [33,8 - 140 °F]
RPM	-	La vitesse de rotation suggérée dépend du type de la machine.	Se reporter à la <i>Tableau 7</i>
Soupape de vidange	1	Disponible uniquement sur machines avec : une soupape de vidange normale ouverte et une soupape de vidange normale fermée.	1 - 2
Durée de mise en marche	12 secondes	Action de lavage (durée moteur en marche). Lavage délicat : 3 secondes. (Les valeurs standard proposées peuvent être réglées dans le menu Initialization (initialisation))	1 - 99 secondes
Durée d'arrêt	3 secondes	Action de lavage (durée moteur à l'arrêt). Lavage délicat : 12 secondes. (Les valeurs standard proposées peuvent être réglées dans le menu Initialization (initialisation))	1 - 99 secondes
Temps	7,0 minutes	Le temps programmé est le temps nécessaire pour faire baisser la température de l'eau. Une fois la température programmée atteinte, la séquence suivante démarre. (Si vous réglez la durée à 0 minute, la séquence de pré-lavage ne sera pas effectuée) (programmation possible par incréments de 0,5 min) REMARQUE : Si la durée programmée est courte, la température de l'eau diminuera rapidement. REMARQUE : Recommandation! Programmer 1 minute pour chaque chute de température de 3 °C [37,4 °F]. Exemple : Pour un lavage à l'eau chaude de 90 °C [194 °F] et une séquence de refroidissement de 60 °C [140 °F] à un incrément d'environ 30 °C/3 °C [86 °F/37,4 °F] = 10 minutes devrait être programmé pour la séquence de refroidissement.	0 - 99,5 minutes
Pause	Aucun	Si le signal Pause est programmé, une pause est insérée à la fin de l'étape de lavage. Cela permet à l'utilisateur de compléter la lessive pour l'étape suivante. L'avertisseur sonore est activé afin d'avertir l'utilisateur de l'interruption du programme.	Non / Oui

Tableau 20

La séquence de rinçage

- Prélavage
- Lavage
- Refroidissement
- **Rinçage**
- Rinçage final

- Trempage
- Vaporisation
- Sans lavage
- Aucune température ne peut être programmée car le rinçage s'effectue uniquement avec de l'eau froide.

La séquence de rinçage			
Message d'affichage	Défaut	Information	Limites
Entrée	I1-I2-I7	3 arrivées peuvent être programmées. Les soupapes d'admission proposées correspondent à la température et au bac. REMARQUE : Si vous saisissez d'autres soupapes d'admission que celles proposées pour la température donnée, cela risque de provoquer des problèmes lors du remplissage d'eau.	I1,2,3,4,7
Niveau	NormalHigh (Haut)	Le niveau d'eau proposé dépend du type de la machine.	Se reporter à la <i>Tableau 6</i>
RPM	-	La vitesse de rotation suggérée dépend du type de la machine.	Se reporter à la <i>Tableau 7</i>
Détergents Menu (menu dosage)... Supply 1, ..., 8 (arrivée 1, ... 8)	0 seconde	Sélection du temps d'arrivée externe de lessive liquide et des bacs à lessive (trémie). Vous pouvez programmer simultanément jusqu'à 4 arrivées. Si vous avez programmé plus de 4 arrivées, le message d'erreur s'affiche. Diminuez le temps d'arrivée jusqu'à zéro, jusqu'à qu'il ne reste pas plus de 4 durées non nulles. (L'arrivée de lessive liquide doit être réglée dans le menu Configuration).	0 - 99 secondes
Durée de mise en marche	12 secondes	Action de lavage (durée moteur en marche). Lavage délicat : 3 secondes. (Les valeurs standard proposées peuvent être réglées dans le menu Initialization (initialisation))	1 - 99 secondes
Durée d'arrêt	3 secondes	Action de lavage (durée moteur à l'arrêt). Lavage délicat : 12 secondes. (Les valeurs standard proposées peuvent être réglées dans le menu Initialization (initialisation))	1 - 99 secondes
Durée	2,0 minutes	La durée de la séquence de rinçage. (Si vous réglez la durée à 0 minute, la séquence de rinçage ne sera pas effectuée) (programmation possible par incréments de 0,5 min)	0 - 99,5 minutes
Pause	No (non)	Si le signal Pause est programmé, une pause est insérée à la fin de l'étape de lavage. Cela permet à l'utilisateur de compléter la lessive pour l'étape suivante. L'avertisseur sonore est activé afin d'avertir l'utilisateur de l'interruption du programme.	Non / Oui

Tableau 21

La séquence de rinçage final

- Prélavage
- Lavage
- Refroidissement

- Rinçage
- **Rinçage final**
- Trempage
- Vaporisation
- Sans lavage

- Aucune température ne peut être programmée car le dernier rinçage s'effectue uniquement avec de l'eau froide (dure).

La séquence de rinçage final			
Message d'affichage	Défaut	Information	Limites
Entrée	I4-I7 (3 arrivées) I4 (2 arrivées)	3 arrivées peuvent être programmées. Les soupapes d'admission proposées correspondent à la température et au bac. REMARQUE : Si vous saisissez d'autres soupapes d'admission que celles proposées pour la température donnée, cela risque de provoquer des problèmes lors du remplissage d'eau.	I1,2,3,4,7
Niveau	NormalHigh (Haut)	Le niveau d'eau proposé dépend du type de la machine.	Se reporter à la <i>Tableau 6</i>
RPM	-	La vitesse de rotation suggérée dépend du type de la machine.	Se reporter à la <i>Tableau 7</i>
Detergents Menu (menu dosage)... Supply 1, ..., 8 (arrivée 1, ... 8)	0 seconde	Sélection du temps d'arrivée externe de lessive liquide. Vous pouvez programmer simultanément jusqu'à 4 arrivées. Si vous avez programmé plus de 4 arrivées, le message d'erreur s'affiche. Diminuez le temps d'arrivée jusqu'à zéro, jusqu'à qu'il ne reste pas plus de 4 durées non nulles. (L'arrivée de lessive liquide doit être réglée dans le menu Configuration).	0 - 99 secondes
Durée de mise en marche	12 secondes	Action de lavage (durée moteur en marche). Lavage délicat : 3 secondes. (Les valeurs standard proposées peuvent être réglées dans le menu Initialization (initialisation))	1 - 99 secondes
Durée d'arrêt	3 secondes	Action de lavage (durée moteur à l'arrêt). Lavage délicat : 12 secondes. (Les valeurs standard proposées peuvent être réglées dans le menu Initialization (initialisation))	1 - 99 secondes
Durée	2,0 minutes	La durée de la séquence du dernier rinçage. (Si vous réglez la durée à 0 minute, la séquence de rinçage final ne sera pas effectuée) (programmation possible par incréments de 0,5 min)	0 - 99,5 minutes
Pause	No (non)	Si le signal Pause est programmé, une pause est insérée à la fin de l'étape de lavage. Cela permet à l'utilisateur de compléter la lessive pour l'étape suivante. L'avertisseur sonore est activé afin d'avertir l'utilisateur de l'interruption du programme.	Non / Oui

Tableau 22

La séquence de trempage

- Prélavage
- Lavage
- Refroidissement
- Rinçage

- Rinçage final
- **Trempage**
- Vaporisation
- Sans lavage

La séquence de trempage			
Message d'affichage	Défaut	Information	Limites
Température	40° C [104° F]	La température de l'eau.	1 - 45° C [33,8 - 113 °F]
Entrée	I1-I7	Les soupapes d'admission proposées correspondent à la température et au bac. REMARQUE : Si vous saisissez d'autres soupapes d'admission que celles proposées pour la température donnée, cela risque de provoquer des problèmes lors du remplissage d'eau.	I1...I8
Niveau	NormalBas	Le niveau d'eau proposé dépend du type de la machine.	Se reporter à la <i>Tableau 6</i>
RPM	-	La vitesse de rotation suggérée dépend du type de la machine.	Se reporter à la <i>Tableau 7</i>
Détergents Menu (menu dosage)... Supply 1, ..., 8 (arrivée 1, ... 8)	0 seconde	Sélection du temps d'arrivée externe de lessive liquide et des bacs à lessive (trémie). Vous pouvez programmer simultanément jusqu'à 4 arrivées. Si vous avez programmé plus de 4 arrivées, le message d'erreur s'affiche. Diminuez le temps d'arrivée jusqu'à zéro, jusqu'à qu'il ne reste pas plus de 4 durées non nulles. (L'arrivée de lessive liquide doit être réglée dans le menu Configuration).	0 - 99 secondes
Durée de mise en marche	12 secondes	Action de lavage (durée moteur en marche). (Les valeurs standard proposées peuvent être réglées dans le menu Initialization (initialisation))	1 - 99 secondes
Durée d'arrêt	10 minutes	Action de lavage (durée moteur à l'arrêt). (Les valeurs standard proposées peuvent être réglées dans le menu Initialization (initialisation))	1 - 99 minutes
Durée	1 heure	Durée de la séquence de trempage. (Si vous réglez la durée à 0 minute, la séquence de trempage ne sera pas effectuée) (programmation possible par incréments de 0,1 heure)	0 - 25,5 heures

Tableau 23 suite...

La séquence de trempage			
Message d'affichage	Défaut	Information	Limites
Pause	No (non)	Si le signal Pause est programmé, une pause est insérée à la fin de l'étape de lavage. Cela permet à l'utilisateur de compléter la lessive pour l'étape suivante. L'avertisseur sonore est activé afin d'avertir l'utilisateur de l'interruption du programme.	Non / Oui

Tableau 23

La séquence de vaporisation

- Prélavage
- Lavage
- Refroidissement
- Rinçage
- Rinçage final
- Trempage
- Vaporisation

- Sans lavage
- Pendant la distribution et l'essorage lent, l'eau ou la lessive sont aspergées.
- Pendant cette séquence, il est impossible de programmer les robinets d'eau standard.
- La lessive liquide sera aspergée en fonction de la programmation du dosage.

La séquence de vaporisation			
Message d'affichage	Défaut	Information	Limites
RPM	-	La vitesse de rotation suggérée dépend du type de la machine.	Se reporter à la <i>Tableau 7</i>
Soupape de vidange	1	Disponible uniquement sur machines avec : une soupape de vidange normale ouverte et une soupape de vidange normale fermée.	1 - 2
Detergents Menu (menu dosage)... Supply 1, ..., 8 (arrivée 1, ... 8)	0 seconde	Sélection du temps d'arrivée externe de lessive liquide et des bacs à lessive (trémie). La séquence d'aspersion fonctionne uniquement avec 1 arrivée. Si vous avez programmé plus d'une arrivée, le message d'erreur s'affiche. Diminuez le temps d'arrivée jusqu'à zéro, jusqu'à ce qu'il ne reste pas plus d'une durée non nulle. Si vous ne programmez pas le dosage : la séquence d'aspersion n'est pas effectuée. (L'arrivée de lessive liquide doit être réglée dans le menu Configuration).	0 - 99 secondes
Pause	No (non)	Si le signal Pause est programmé, une pause est insérée à la fin de l'étape de lavage. Cela permet à l'utilisateur de compléter la lessive pour l'étape suivante. L'avertisseur sonore est activé afin d'avertir l'utilisateur de l'interruption du programme.	Non / Oui

Tableau 24

La séquence pas de lavage

- Prélavage
- Lavage

- Refroidissement
- Rinçage
- Rinçage final
- Trempage
- Vaporisation
- **Sans lavage**

En cas de séquence sans lavage, l'étape programmée de la séquence de lavage sera sautée. Passez à l'Étape 5 : Programmation de l'étape de vidange.

Étape 5 : Programmation de l'étape de vidange

Ce paragraphe décrit en détails la programmation des séquences de vidange/essorage.

Après la programmation de l'étape de lavage, il convient de programmer l'étape de vidange/essorage.

REMARQUE : Vous n'avez pas à programmer une séquence de vidange avant une séquence d'essorage car l'eau sera vidée automatiquement à la séquence d'essorage.

La séquence de vidange

- Drainage
- Essorage
- Pas de drainage

Sélection de l'étape de vidange / d'essorage

Selon le type de machine, vous disposez de plus ou moins de fonctions.

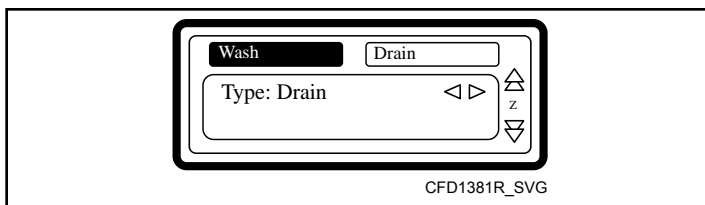

Figure 22

- Dans la nouvelle étape, la première séquence qui s'affiche est la séquence Drain (vidange) (standard).
- Sélectionnez l'étape de vidange souhaitée dans la liste en appuyant sur les touches GAUCHE ou ANNULER LA SÉLECTION.
- Confirmez votre sélection en appuyant sur ENTER.
- Si vous voulez choisir la valeur standard pré-programmée, vous pouvez également utiliser la touche FLÈCHE VERS LE BAS.

- Drainage statique
- Drainage inversé

La séquence de vidange			
Message d'affichage	Défaut	Information	Limites
Soupape de vidange	1	Disponible uniquement sur machines avec : une soupape de vidange normale ouverte et une soupape de vidange normale fermée.	1 - 2
Temps	0,5 minute	Durée de la séquence de vidange. (si vous réglez le temps à 0 minute, la séquence de vidange sera sautée) (programmation possible par incréments de 0,5 min)	0 - 15,0 minutes
Exit (quitter)		Retour au menu Program.	

Tableau 25

La séquence d'essorage

- Évacuation
- **Essorage**

- No Drain (sans vidange)
- Vidange statique
- Vidange réversible

La séquence d'essorage			
Message d'affichage	Défaut	Information	Limites
Soupape de vidange	1	Disponible uniquement sur machines avec : une soupape de vidange normale ouverte et une soupape de vidange normale fermée.	1 - 2
RPM	-	La vitesse de rotation suggérée dépend du type de la machine.	Se reporter à la <i>Tableau 7</i>
Durée	9 minutes	Durée de la séquence d'essorage. (Si vous réglez la durée à 0 minute, la séquence d'essorage ne sera pas effectuée) (programmation possible par incréments de 0,5 min)	0 - 15,0 minutes
Exit (quitter)		Retour au menu Program.	

Tableau 26

La séquence pas de vidange

- Drainage
- Essorage
- **Pas de drainage**
- Drainage statique
- Drainage inversé

Le cycle de vidange/essorage est sauté dans l'étape programmée.

	AVERTISSEMENT
<p>Pour certaines fonctions spécifiques, il convient de programmer « no drain » (sans vidange). Exemple : Si vous souhaitez programmer une séquence de refroidissement, il convient alors de programmer « no drain » (sans vidange) entre le lavage chaud et la séquence de refroidissement.</p>	
C050	

La séquence pas de vidange			
Message d'affichage	Défaut	Information	Limites
Exit (quitter)		Retour au menu Program.	

Tableau 27

La séquence de vidange statique

- Drainage
- Essorage
- Pas de drainage

- **Drainage statique**
- Drainage inversé

Le tambour s'arrête pendant la vidange de l'eau.

La séquence de vidange statique			
Message d'affichage	Défaut	Information	Limites
Soupape de vidange	1	Disponible uniquement sur machines avec : une soupape de vidange normale ouverte et une soupape de vidange normale fermée.	1 - 2
RPM	-	La vitesse de rotation suggérée dépend du type de la machine.	Se reporter à la <i>Tableau 7</i>
Temps	0,5 minute	La durée de la séquence de vidange statique. (Si vous réglez la durée à 0 minute, la séquence de vidange statique ne sera pas effectuée) (programmation possible par incréments de 0,5 min)	0 - 15,0 minutes
Exit (quitter)		Retour au menu Program.	

Tableau 28

	AVERTISSEMENT
<p>Il n'est pas recommandé de programmer une séquence d'essorage juste après une séquence de vidange statique. Lors d'une séquence de vidange statique, les vêtements ne sont pas répartis autour du tambour pendant que l'eau est vidangée. Lorsque la séquence d'essorage commence, les vêtements sont déséquilibrés et la fonction anti-balourd (inclinaison) est activée.</p>	
C051	

La séquence de vidange inversée

- Drainage
- Essorage
- Pas de drainage
- Drainage statique
- **Drainage inversé**

Le tambour tourne pendant la vidange de l'eau.

La séquence de vidange inversée			
Message d'affichage	Défaut	Information	Limites
Soupape de vidange	1	Disponible uniquement sur machines avec : une soupape de vidange normale ouverte et une soupape de vidange normale fermée.	1 - 2
RPM	-	La vitesse de rotation suggérée dépend du type de la machine.	Se reporter à la <i>Tableau 7</i>
Durée de mise en marche	12 secondes	Durée de l'action mécanique du moteur. (Les valeurs standard proposées peuvent être réglées dans le menu Initialization (initialisation))	1 - 99 secondes
Durée d'arrêt	3 secondes	Durée de l'inactivité mécanique du moteur. (Les valeurs standard proposées peuvent être réglées dans le menu Initialization (initialisation))	1 - 99 secondes
Temps	0,5 minute	La durée de la séquence de vidange statique. (Si vous réglez la durée à 0 minute, la séquence de vidange statique ne sera pas effectuée) (programmation possible par incréments de 0,5 min)	0 - 15,0 minutes
Exit (quitter)		Retour au menu Program.	

Tableau 29

Menu Opérations

Démarrage

	AVERTISSEMENT
<p>Avant le premier démarrage, assurez-vous que la machine est bien installée. Voir le Manuel d'Installation/Utilisation/Entretien. Assurez-vous que les réglages adéquats ont été définis dans les menus de configuration et d'initialisation.</p>	
C063	

Mise sous tension

L'écran s'allume dès que vous allumez la machine.

- Si la machine est prête à démarrer, l'aperçu du programme s'affiche.

Charger la machine à laver

- Ouvrez la porte et chargez le linge dans le tambour. Lorsque le tambour est plein, fermez la porte.

Mettre du savon dans le distributeur de savon

Versez dans le bac la quantité de lessive correspondante.

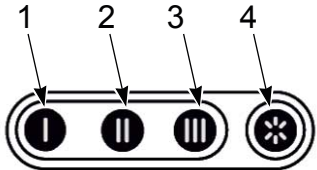

CHM2462N_SVG

1. Détergent pour pré-lavage
2. Détergent pour lavage principal
3. Détergent liquide pour lavage principal ou blanchisseur liquide, etc.
4. Adoucissant liquide ou amidon liquide pour dernier rinçage

Figure 23

Lors de la séquence de lavage, les bacs dans lesquels vous devez ajouter de la lessive dépendent des arrivées d'eau préprogrammées.

Voir la section *Création d'un programme de lavage* pour plus d'informations.

Lancement d'un programme de lavage

1. Utilisez les touches HAUT et BAS pour sélectionner le programme souhaité.
2. Appuyez sur la touche CONFIRMER LA SÉLECTION. Si l'une des fonctions spéciales est activée, c'est l'écran d'activation de la fonction choisie qui s'affiche. Procédez au réglage à l'aide de la touche SÉLECTION FONCTION SUPPLÉMENTAIRE. Terminez la sélection de la fonction avec CONFIRMER LA SÉLECTION.
3. Lancez le programme en appuyant sur START. En cas de machine avec monnayeur, procédez d'abord au paiement.

REMARQUE : S'applique aux machines équipées d'un sélecteur de pièces, sélection d'un nouveau programme lorsque la machine est prête à fonctionner.

Si le prix du programme nouvellement sélectionné est supérieur :

- La différence de prix est indiquée sur l'écran
- Il est nécessaire d'insérer d'autres pièces de monnaie afin de compenser la différence du prix entre le programme initial et le nouveau.

Sélection d'un nouveau programme après le lancement du programme initial

- Il arrive parfois que l'utilisateur appuie sur START avant d'avoir choisi le bon numéro de programme. Cela n'est pas un problème. Il peut toujours sélectionner un numéro de programme différent.
- Utilisez les touches HAUT et BAS pour sélectionner le programme souhaité.

REMARQUE : Le temps alloué pour sélectionner un nouveau programme est cependant limité.

- Machines OPL : vous pouvez passer à un autre programme uniquement pendant la première étape.
- Machines payantes : vous pouvez changer de programme au cours des 150 premières secondes.

Il est possible que le programme demande d'insérer d'autres pièces de monnaie. Si vous n'insérez pas la monnaie demandée, le programme revient au numéro de programme pour lequel vous avez appuyé sur la touche START.

Le programme actif

- La durée du cycle est décomptée progressivement minute par minute ; ainsi, vous savez combien de temps il reste jusqu'à la fin du cycle.
- Une barre de progression indique le déroulement du cycle de lavage et de l'étape de lavage en cours.

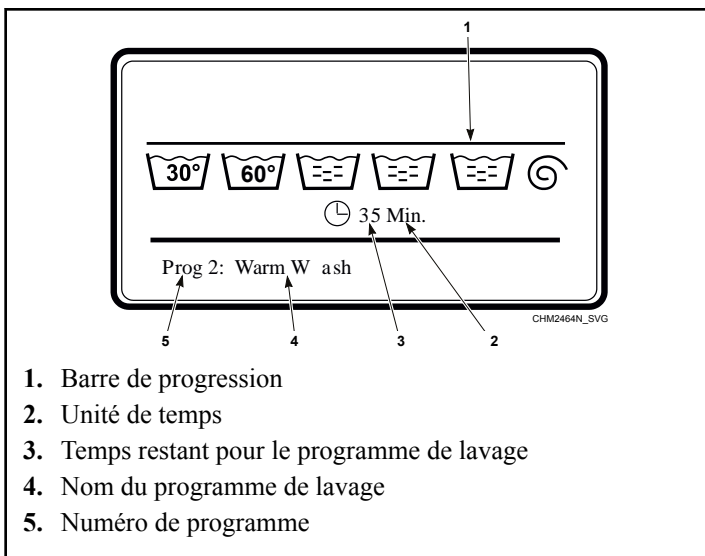

Figure 24

Avancement d'un programme de lavage

Si l'accélération du programme est autorisée (item Allow Advance (autoriser l'avance) dans le menu d'initialisation) :

- Appuyer sur START pour passer à une étape spécifique.

Si l'accélération du programme n'est pas autorisée :

- Passez directement à SERVICE INFORMATION (informations d'utilisation) pour sauter une étape de programme de lavage. Voir *Comment accéder au mode Configuration*.

Durée de lavage

- Après le lancement du programme, le temps restant du cycle s'affiche.
- Le symbole de l'horloge indique si le temps du cycle en cours est décompté ou non. Si l'horloge ne clignote pas, cela signifie que le temps n'est pas décompté.
- La période pendant laquelle le symbole de l'horloge ne clignote pas est du temps rajouté.
- Le temps de lavage total = temps programmé (1) + le temps supplémentaire (2 +3 +4 +5).
 1. Le temps programmé des processus.
 2. Le temps supplémentaire pour l'alimentation en eau.
 3. Le temps supplémentaire pour la vidange (si l'eau n'est pas vidangée à l'intérieur de 30 secs et que le temps de vidange est prolongé)
 4. Le temps supplémentaire pour le chauffage si l'on sélectionne « Attente de la température cible ».
 5. Le temps d'exécution supplémentaire gratuit à la fin de la séquence d'essorage.
- L'affichage du temps de cycle restant peut être désactivé à partir du menu Paiement – élément de menu « Afficher temps prog ».

Fin de programme

- La durée à l'écran est décomptée jusqu'à 0.
- A la fin du cycle, le verrou de la porte se débloque, l'écran indique le message UNLOAD (décharger) et il est possible d'ouvrir la porte (décharger le linge).

Ouvrir la porte et décharger la machine.

- Le message « DÉCHARGER » s'effacera et la machine est prête à commencer un nouveau programme.
- La liste des programmes s'affiche.

Processus de remplissage de l'eau

- Les soupapes d'admission d'eau froide et chaude s'ouvriront en fonction de la température de l'eau.
- Le niveau d'eau est mesuré par le capteur de niveau électronique.
- Si la fonction d'équilibrage des températures est disponible, le programmeur commandera la température jusqu'à atteindre la température finale. Pour les programmes de lavage à haute température, il est nécessaire de lancer le chauffage d'appoint après le remplissage d'eau, de façon à obtenir la température d'eau programmée.
- Consultez les valeurs pour le niveau d'eau normal inférieur et supérieur dans les tableaux standard des programmes de lavage.
- Ces niveaux d'eau standard sont utilisés dans les cas suivants :
 - le niveau d'eau normal inférieur est utilisé pour la séquence de prélavage, lavage et trempage.
 - le niveau d'eau normal supérieur est utilisé pour la séquence de rinçage et dernier rinçage.
- Le niveau d'eau peut être programmé entre deux valeurs limites :
 - La limite inférieure du niveau d'eau se trouve au-dessus des corps de chauffe et du capteur de température.
 - La limite supérieure se trouve à mi-hauteur du tambour de lavage.

Processus de chauffage

Lorsque l'on choisit « Pas d'attente de la température cible » (pas d'attente pour le chauffage) :

- Le chauffage fonctionnera jusqu'à la fin de l'étape de lavage spécifique ou jusqu'à ce que la température programmée ait été atteinte.
- Même si la température programmée n'est pas atteinte, le programme entamera la séquence suivante si le temps de la séquence actuelle s'est écoulé.

Lorsque l'on choisit « Attente de la température cible » (attente pour le chauffage) :

- La machine chauffera jusqu'à ce que la température programmée soit atteinte. Le décompte du temps programmé pour la

séquence de lavage ne débutera qu'à partir du moment où la température cible a été atteinte.

	AVERTISSEMENT
<p>Lorsque les machines n'ont pas de chauffage électrique ou à vapeur, il convient de sélectionner « wait for temperature » (attendre la température) dans le menu initialisation.</p>	
C068	

Wait State (en attente)

- Le fonctionnement normal de la machine peut être interrompu et vous devez attendre l'autorisation de poursuivre du programmeur.
- Vous pouvez reconnaître cette mise en attente par l'écran qui affiche WAIT (attente) et un décompte.
- Cette situation peut survenir en cas de coupure de courant et de son retour pendant un cycle de lavage en cours.
- Étant donné que le logiciel ne sait pas à quelle vitesse tournait le moteur, une pause est insérée avant de pouvoir redémarrer la machine.

Comment traiter les messages d'erreur

- Si le programmeur constate une panne, un message de panne s'affiche, informant l'utilisateur du problème survenu.

Out Of Order (Pr: XX St: YY)

Ask For Service

(Err ZZZ : Fault Message)

CFD1428R_SVG

XX : le numéro de programme
 YY : le numéro de l'étape
 Err ZZZ : le numéro de la panne
 Message d'erreur : le nom du message d'erreur

Figure 25

- Dans la ligne supérieure s'affiche le numéro de programme et le numéro de l'étape du programme interrompu.
- Le message UNLOAD! (décharger) vous informe que vous pouvez ouvrir la porte.

Conditions de sécurité

- Si le tambour contient toujours de l'eau ou si la température est trop élevée, il est impossible d'ouvrir la porte.
- Les messages « EAU DANS CUVE » ou « TROP CHAUD » seront affichés ainsi que le niveau et la température de l'eau.

Fonction de refroidissement

Refroidissement auto.

- Cette fonction vise à prévenir l'occurrence d'un choc thermique.
- Pour les lavages à l'eau chaude dont la température excède 65 °C [149 °F], de l'eau froide est ajoutée à la fin de l'étape.

Refroidissement programmé

- Cette fonction est recommandée pour éviter le rétrécissement des vêtements.
- L'eau est vidangée et l'eau froide est ajoutée petit à petit. La température de l'eau dans la cuve diminuera lentement en fonction de la séquence de refroidissement (température et durée).

Fonction de vaporisation

- Le produit spécial est aspergé avec la soupape de vidange ouverte et en fonction de la vitesse du programme, le tambour tourne à la vitesse nécessaire à la répartition du linge ou à faible vitesse.

Déséquilibré

- Si la machine est mal équilibrée lors de l'essorage, l'interrupteur de sécurité ou le système de détection de surcharge s'active.
- La séquence d'essorage est interrompue et le linge dans le tambour est redistribué.
- La machine à laver tente de redistribuer le linge jusqu'à 5 fois.

Ajout de détergents

- Lorsqu'une pause a été programmée à la fin d'une séquence de lavage, la machine arrêtera le programme et le message « Pause, appuyer sur Start pour poursuivre » s'affichera.
- L'avertisseur sonore avertit l'utilisateur.
- A présent, l'utilisateur peut ajouter de la lessive.
- En appuyant sur START, le programme se poursuit avec l'étape suivante.

	AVERTISSEMENT
<p>C'est à l'opérateur de prendre les précautions nécessaires si la soupape de vidange n'est pas fonctionnelle et s'il y a toujours de l'eau chaude dans le tambour à la fin du cycle de lavage. L'écran affiche la température et le niveau actuels de l'eau. Attendez jusqu'à ce que l'eau soit vidangée et jusqu'à ce qu'elle ait refroidi avant d'intervenir car l'eau chaude peut provoquer des brûlures.</p>	
C069	

- En cas de problème de verrou de porte, le programme prend fin immédiatement.
- Pour des raisons de sécurité, la porte reste verrouillée.

	AVERTISSEMENT
<p>Consultez le chapitre Résolution des Pannes pour obtenir plus d'informations sur la gestion des défauts.</p>	
C070	

Le compteur de cycles d'utilisation peut être réinitialisé en allant dans Service Menu (Menu d'Utilisation) / Tools (Outils) / Resetting the cycle counter (Réinitialiser le compteur de cycles). Pour effacer le compteur du monnayeur, appuyez trois fois sur la touche de navigation DROITE.

Compartiments de savon liquide externes

- Si la machine à laver est reliée à des distributeurs externes de lessives liquides, il est possible de raccorder le signal des distributeurs de lessive liquide au programmeur.
- Si le compartiment à savon est presque vide, le message de diagnostic « Err 39 plus de savon » s'affichera à l'écran de l'ordinateur de commande de lavage.
- Ainsi, l'utilisateur n'est pas obligé de contrôler sans cesse les distributeurs pour éviter le lavage sans lessive liquide.

Comment traiter les coupures de courant

Voir le Manuel d'installation, de fonctionnement et d'entretien.

Fonctions spéciales

Informations de service

Rendez-vous dans SERVICE INFORMATION (informations d'utilisation) si vous voulez vérifier la température et le niveau d'eau corrects. Voir *Comment accéder au mode Configuration*.

- Dans les Service Information (Informations d'Utilisation), vous pouvez consulter :
 - La température et le niveau de l'eau.
 - Le nombre de cycles cumulés (à payer).
 - L'état du lave-linge pendant le cycle de lavage.
- En appuyant sur la touche FLÈCHE VERS LE BAS, vous voyez tous les items de menu.

Compteur programme ou monnayeur

1. Se rendre aux INFORMATION D'UTILISATION. Voir *Comment accéder au mode Configuration*.
 2. Appuyez sur la flèche de navigation BAS pour atteindre l'écran avec les compteurs.
- Machines payantes : le compteur du monnayeur s'affiche.
 - Machines OPL : le compteur du programme s'affiche.

Réinitialiser les compteurs :

Programmes préprogrammés

Le programmeur comprend 15 programmes de lavage standard préprogrammés.

	AVERTISSEMENT
<p>Les processus pré-programmés sont donnés à titre indicatif uniquement. Pour créer vos propres programmes de lavage, contactez votre fournisseur de lessive.</p>	
C074	

Information sur les vannes d'entrée d'eau

Vannes d'eau			
Soupape d'admission 1 :	eau froide douce	Compartiment de distribution de savon « I »	Prélavage
Soupape d'admission 2 :	eau froide douce	Compartiment de distribution de savon « II »	Lavage - lessive poudre
Soupape d'admission 3 :	eau froide douce	Compartiment de distribution de savon « III »	Lavage - lessive liquide
Soupape d'admission 4 :	eau froide dure	Compartiment de distribution de savon « assouplissant »	Dernier rinçage
Soupape d'admission 5 :	eau chaude douce	Compartiment de distribution de savon « I »	Prélavage
Soupape d'admission 6 :	eau chaude douce	Compartiment de distribution de savon « II »	Lavage - lessive poudre
Soupape d'admission 7 :	eau froide dure	Soupape d'admission directe	(lessive liquide externe)

Tableau 30 suite...

Vannes d'eau			
Soupape d'admission 8 :	eau chaude douce	Compartiment de distribution de savon « III »	Lavage - lessive liquide

Tableau 30

Vannes d'entrée d'eau, modèles à socle fixe 52 kg / 120 lb /520 L			
Soupape d'admission 1 :	eau froide dure	Soupape d'admission directe	
Soupape d'admission 2 :	eau froide douce	Soupape d'admission directe	
Soupape d'admission 3 :	eau chaude douce	Soupape d'admission directe	
Soupape d'admission 4 :	eau froide douce	Compartiment de distribution de savon « I »	Prélavage
Soupape d'admission 5 :	eau froide douce	Compartiment de distribution de savon « II »	Lavage - lessive poudre
Soupape d'admission 6 :	eau froide douce	Compartiment de distribution de savon « III »	Lavage - lessive liquide
Soupape d'admission 7 :	eau froide dure	Compartiment de distribution de savon « assouplissant »	Dernier rinçage
Soupape d'admission 8 :	eau chaude douce	Compartiment de distribution de savon « I »	Prélavage

Tableau 31

Légende pour les niveaux d'eau

- NL: niveau inférieur normal
- NH: niveau supérieur normal
- EL: niveau inférieur économique
- EH: niveau supérieur économique

Actions de lavage

Lavage normal

- A = 12 secondes (lavage pendant 12 secondes)
- R = 3 secondes (à l'arrêt pendant 3 secondes)

Lavage délicat

- A = 3 secondes (lavage pendant 3 secondes)
- R = 12 secondes (à l'arrêt pendant 12 secondes)

T/M (tours par minute)

- W : vitesse de lavage (32 - 50 tr/min)
- D : vitesse de rééquilibrage (impossible à modifier) (100 tr/min)
- L : vitesse essorage lent, standard (400 tr/min)
- H : vitesse essorage rapide (625 - 1165 tr/min) (dépend de la capacité de la machine)

Programmes de lavage

POUR TROIS TYPES D'EAU : FROIDE DOUCE, FROIDE DURE, CHAUDE

REMARQUE : Les programmes de lavage pour deux types d'eau (froide et chaude) sont les mêmes que les programmes pour trois types d'eau. La seule différence étant que la vanne d'entrée (7) n'est pas utilisée.

Lavage intensif, couleurs vives 30 °C [86 °F]

REMARQUE : * S'applique aux modèles à socle fixe 52 kg / 120 lb / 520 L pour trois types d'eau. Modèles à socle fixe 52 kg / 120 lb / 520 L pour deux types d'eau – les vannes 2 – 7 sont utilisées au lieu des vannes 1 – 7 lors de la séquence de rinçage final.

Programme de lavage 1 : Lavage intensif, couleurs vives 30 °C [86 °F]							
	Séquence	Entrée	Température	Niveau	Temps	tr/min (x)	Alimentation en savon
Pas de prélavage							
Étape 1	Lavage principal	1-2-3-5-6-8 2-3-5*	30°C [86°F]	NH	10 minutes	W (normal)	2=30 secondes
	Drainage	-	-	-	30 secondes	D	
Étape 2	Rinçage 1	1-2-7 2*	-	NH	4 minutes	W (normal)	-
	Drainage	-	-	-	1 minute	D	-
Étape 3	Rinçage 2	1-2-7 2*	-	NH	4 minutes	W (normal)	-
	Drainage	-	-	-	1 minute	D	-
Étape 4	Rinçage 3	1-4-7 1-7*	-	NL	4 minutes	W (normal)	3=30 secondes
	Dernier essorage/essorage	-	-	-	9 minutes	H	-
	Ralentissement	-	-	-	Sans objet	-	-
	Séchage	-	-	-	30 secondes (modèles sans pompe de vidange) 5 minutes (modèles avec pompe de vidange)	W (5 secondes / 5 secondes)	-

Tableau 32

Lavage intensif, couleurs 40 °C [104 °F]

Programme de lavage 2 : Lavage intensif, couleurs 40 °C [104 °F]							
	Séquence	Entrée	Température	Niveau	Temps	tr/min (x)	Alimentation en savon
Étape 1	Prélavage / lavage	1-5-7 2-3-4-8*	30°C [86°F]	NH	5 minutes	W (normal)	1=30 secondes
	Essorage	-	-	-	1 minute	L	-
Étape 2	Lavage principal	1-2-3-5-6-8 2-3-5*	40°C [104°F]	NH	10 minutes	W (normal)	2=30 secondes
	Drainage	-	-	-	30 secondes	D	
Étape 3	Rinçage 1	1-2-7 2*	-	NH	4 minutes	W (normal)	-
	Essorage	-	-	-	1 minute	L	-
Étape 4	Rinçage 2	1-2-7 2*	-	NH	4 minutes	W (normal)	-
	Essorage	-	-	-	1 minute	L	-
Étape 5	Rinçage 3	1-4-7 1-7*	-	NL	4 minutes	W (normal)	3=30 secondes
	Dernier essorage/essorage	-	-	-	9 minutes	H	-
	Ralentissement	-	-	-	Sans objet	-	-
	Séchage	-	-	-	30 secondes (modèles sans pompe de vidange) 5 minutes (modèles avec pompe de vidange)	W (5 secondes / 5 secondes)	-

Tableau 33

Lavage intensif à température moyenne 60 °C [140 °F]

Programme de lavage 3 : Lavage intensif à température moyenne 60 °C [140 °F]							
	Séquence	Entrée	Température	Niveau	Temps	tr/min (x)	Alimentation en savon
Étape 1	Prélavage / lavage	1-5-7 2-3-4-8*	30°C [86°F]	NH	5 minutes	W (normal)	1=30 secondes
	Essorage	-	-	-	1 minute	L	-
Étape 2	Lavage principal	1-2-3-5-6-8 2-3-5*	60°C [140°F]	NH	10 minutes	W (normal)	2=30 secondes
	Drainage	-	-	-	30 secondes	D	
Étape 3	Rinçage 1	1-2-7 2*	-	NH	4 minutes	W (normal)	-
	Essorage	-	-	-	1 minute	L	-
Étape 4	Rinçage 2	1-2-7 2*	-	NH	4 minutes	W (normal)	-
	Essorage	-	-	-	1 minute	L	-
Étape 5	Rinçage 3	1-4-7 1-7*	-	NL	4 minutes	W (normal)	3=30 secondes
	Dernier essorage/essorage	-	-	-	9 minutes	H	-
	Ralentissement	-	-	-	Sans objet	-	-
	Séchage	-	-	-	30 secondes (modèles sans pompe de vidange) 5 minutes (modèles avec pompe de vidange)	W (5 secondes / 5 secondes)	-

Tableau 34

Lavage intensif à température élevée 90 °C [194 °F]

Programme de lavage 4 : Lavage intensif à température élevée 90 °C [194 °F]							
	Séquence	Entrée	Température	Niveau	Temps	tr/min (x)	Alimentation en savon
Étape 1	Prélavage / lavage	1-5-7 2-3-4-8*	30°C [86°F]	NH	5 minutes	W (normal)	1=30 secondes
	Essorage	-	-	-	1 minute	L	-
Étape 2	Lavage principal	1-2-3-5-6-8 2-3-5*	90°C [194°F]	NH	10 minutes	W (normal)	2=30 secondes
	Drainage	-	-	-	30 secondes	D	
Étape 3	Rinçage 1	1-2-7 2*	-	NH	4 minutes	W (normal)	-
	Essorage	-	-	-	1 minute	L	-
Étape 4	Rinçage 2	1-2-7 2*	-	NH	4 minutes	W (normal)	-
	Essorage	-	-	-	1 minute	L	-
Étape 5	Rinçage 3	1-4-7 1-7*	-	NL	4 minutes	W (normal)	3=30 secondes
	Dernier essorage/essorage	-	-	-	9 minutes	H	-
	Ralentissement	-	-	-	Sans objet	-	-
	Séchage	-	-	-	30 secondes (modèles sans pompe de vidange) 5 minutes (modèles avec pompe de vidange)	W (5 secondes / 5 secondes)	-

Tableau 35

Lavage, couleurs vives 30 °C [86 °F]

Programme de lavage 5 : Lavage, couleurs vives 30 °C [86 °F]							
	Séquence	Entrée	Température	Niveau	Temps	tr/min (x)	Alimentation en savon
Pas de prélavage							
Étape 1	Lavage principal	1-2-3-5-6-8 2-3-5*	30°C [86°F]	NL	20 minutes	W (normal)	2=30 secondes
	Drainage	-	-	-	30 secondes	D	
Étape 2	Rinçage 1	1-2-7 2*	-	EH	4 minutes	W (normal)	-
	Drainage	-	-	-	1 minute	D	-
Étape 3	Rinçage 2	1-2-7 2*	-	EH	4 minutes	W (normal)	-
	Drainage	-	-	-	1 minute	D	-
Étape 4	Rinçage 3	1-4-7 1-7*	-	EH	6 minutes	W (normal)	3=30 secondes
	Dernier essorage/essorage	-	-	-	9 minutes	H	-
	Ralentissement	-	-	-	Sans objet	-	-
	Séchage	-	-	-	30 secondes (modèles sans pompe de vidange) 5 minutes (modèles avec pompe de vidange)	W (5 secondes / 5 secondes)	-

Tableau 36

Lavage, couleurs 40 °C [104 °F]

Programme de lavage 6 : Lavage, couleurs 40 °C [104 °F]							
	Séquence	Entrée	Température	Niveau	Temps	tr/min (x)	Arrivée de lessive
Pas de prélavage							

Tableau 37 suite...

Programme de lavage 6 : Lavage, couleurs 40 °C [104 °F]							
	Séquence	Entrée	Température	Niveau	Temps	tr/min (x)	Arrivée de lessive
Étape 1	Lavage principal	1-2-3-5-6-8 2-3-5*	40°C [104°F]	NL	20 minutes	W (normal)	2=30 secondes
	Drainage	-	-	-	30 secondes	D	
Étape 2	Rinçage 1	1-2-7 2*	-	EH	4 minutes	W (normal)	-
	Essorage	-	-	-	1 minute	L	-
Étape 3	Rinçage 2	1-2-7 2*	-	EH	4 minutes	W (normal)	-
	Essorage	-	-	-	1 minute	L	-
Étape 4	Rinçage 3	1-4-7 1-7*	-	EH	6 minutes	W (normal)	3=30 secondes
	Dernier essorage/essorage	-	-	-	9 minutes	H	-
	Ralentissement	-	-	-	Sans objet	-	-
	Séchage	-	-	-	30 secondes (modèles sans pompe de vidange) 5 minutes (modèles avec pompe de vidange)	W (5 secondes / 5 secondes)	-

Tableau 37

Lavage à l'eau tiède 60 °C [140 °F]

Programme de lavage 7 : Lavage à l'eau tiède 60 °C [140 °F]							
	Séquence	Entrée	Température	Niveau	Temps	tr/min (x)	Alimentation en savon
Sans prélavage							

Tableau 38 suite...

Programme de lavage 7 : Lavage à l'eau tiède 60 °C [140 °F]							
	Séquence	Entrée	Température	Niveau	Temps	tr/min (x)	Alimentation en savon
Étape 1	Lavage principal	1-2-3-5-6-8 2-3-5*	60°C [140°F]	NL	20 minutes	W (normal)	2=30 secondes
	Drainage	-	-	-	30 secondes	D	
Étape 2	Rinçage 1	1-2-7 2*	-	EH	4 minutes	W (normal)	-
	Essorage	-	-	-	1 minute	L	-
Étape 3	Rinçage 2	1-2-7 2*	-	EH	4 minutes	W (normal)	-
	Essorage	-	-	-	1 minute	L	-
Étape 4	Rinçage 3	1-4-7 1-7*	-	EH	6 minutes	W (normal)	3=30 secondes
	Dernier essorage/essorage	-	-	-	9 minutes	H	-
	Ralentissement	-	-	-	Sans objet	-	-
	Séchage	-	-	-	30 secondes (modèles sans pompe de vidange) 5 minutes (modèles avec pompe de vidange)	W (5 secondes / 5 secondes)	-

Tableau 38

Laines 15 °C [59 °F]

Programme de lavage 8 : Laines 15 °C [59 °F]							
	Séquence	Entrée	Température	Niveau	Temps	tr/min (x)	Alimentation en savon
Sans prélavage							

Tableau 39 suite...

Programme de lavage 8 : Laines 15 °C [59 °F]							
	Séquence	Entrée	Température	Niveau	Temps	tr/min (x)	Alimentation en savon
Étape 1	Lavage principal	1-2-3-5 2-5*	15°C [59°F]	NH	6 minutes	W (délicat)	2=30 secondes
	Drainage	-	-	-	30 secondes	D	
Étape 2	Rinçage 1	1-2-7 2*	-	NH	2 minutes	W (délicat)	-
	Drainage	-	-	-	30 secondes	D	-
Étape 3	Rinçage 2	1-2-7 2*	-	NH	2 minutes	W (délicat)	-
	Drainage	-	-	-	30 secondes	D	-
Étape 4	Rinçage 3	1-4-7 1-7*	-	NL	3 minutes	W (délicat)	3=30 secondes
	Dernier essorage/essorage	-	-	-	2,5 minutes	L	-
	Ralentissement	-	-	-	Sans objet	-	-
	Séchage	-	-	-	30 secondes (modèles sans pompe de vidange) 5 minutes (modèles avec pompe de vidange)	W (délicat)	-

Tableau 39

Essorage – vitesse faible

Programme de lavage 9 : Essorage – vitesse faible							
	Séquence	Entrée	Température	Niveau	Temps	tr/min (x)	Arrivée de lessive
Étape 1	Rinçage	1-4-7 1-7*	-	NH	3 minutes	W (normal)	3=30 secondes
	Dernier essorage/essorage	-	-	-	5,5 minutes	L	-
	Ralentissement	-	-	-	Sans objet	-	-
	Séchage	-	-	-	30 secondes (modèles sans pompe de vidange) 5 minutes (modèles avec pompe de vidange)	W (normal)	-

Tableau 40

Essorage – vitesse élevée

Programme de lavage 10 : Essorage – vitesse élevée							
	Séquence	Entrée	Température	Niveau	Temps	tr/min (x)	Alimentation en savon
Étape 1	Rinçage	1-4-7 1-7*	-	NH	3 minutes	W (normal)	3=30 secondes
	Dernier essorage/essorage	-	-	-	12 minutes	H	-
	Ralentissement	-	-	-	Sans objet	-	-
	Séchage	-	-	-	30 secondes (modèles sans pompe de vidange) 5 minutes (modèles avec pompe de vidange)	W (normal)	-

Tableau 41

Lavage éco, couleurs vives 30 °C [86 °F]

Programme de lavage 11 : Lavage éco, couleurs vives 30 °C [86 °F]							
	Séquence	Entrée	Température	Niveau	Temps	tr/min (x)	Alimentation en savon
Pas de prélavage							
Étape 1	Lavage principal	1-2-3-5-6-8 2-3-5*	30°C [86°F]	EH	14 minutes	W (normal)	2=30 secondes
	Drainage	-	-	-	1 minute	D	
Étape 2	Rinçage 1	1-2-7 2*	-	EL	4 minutes	W (normal)	-
	Essorage	-	-	-	1 minute	D	-
Étape 3	Rinçage 2	1-4-7 1-7*	-	EL (1)	4 minutes	W (normal)	3=30 secondes
	Dernier essorage/essorage	-	-	-	9 minutes	H	-
	Ralentissement	-	-	-	Sans objet	-	-
	Séchage	-	-	-	30 secondes (modèles sans pompe de vidange) 5 minutes (modèles avec pompe de vidange)	W (5 secondes / 5 secondes)	-
(1) EH – Machines suspendues 10,5 kg / 25 lb / 105 L, Machines encastrées 10,5 kg / 25 lb / 105 L (facteur G de 200)							

Tableau 42

Lavage éco, couleurs 40 °C [104 °F]

Programme de lavage 12 : Lavage éco, couleurs 40 °C [104 °F]							
	Séquence	Entrée	Température	Niveau	Temps	tr/min (x)	Alimentation en savon
Pas de prélavage							

Tableau 43 suite...

Programme de lavage 12 : Lavage éco, couleurs 40 °C [104 °F]							
	Séquence	Entrée	Température	Niveau	Temps	tr/min (x)	Alimentation en savon
Étape 1	Lavage principal	1-2-3-5-6-8 2-3-5*	40°C [104°F]	EH	14 minutes	W (normal)	2=30 secondes
	Drainage	-	-	-	1 minute	L	
Étape 2	Rinçage 1	1-2-7 2*	-	EL	4 minutes	W (normal)	-
	Essorage	-	-	-	1 minute	L	-
Étape 3	Rinçage 2	1-4-7 1-7*	-	EL (1)	4 minutes	W (normal)	3=30 secondes
	Dernier essorage/essorage	-	-	-	9 minutes	H	-
	Ralentissement	-	-	-	Sans objet	-	-
	Séchage	-	-	-	30 secondes (modèles sans pompe de vidange) 5 minutes (modèles avec pompe de vidange)	W (5 secondes / 5 secondes)	-

(1) EH – Machines suspendues 10,5 kg / 25 lb / 105 L, Machines encastrées 10,5 kg / 25 lb / 105 L (facteur G de 200)

Tableau 43

Lavage éco à l'eau tiède 60 °C [140 °F]

Programme de lavage 13 : Lavage éco à l'eau tiède 60 °C [140 °F]							
	Séquence	Entrée	Température	Niveau	Temps	tr/min (x)	Alimentation en savon
Pas de pré-lavage							
Étape 1	Lavage principal	1-2-3-5-6-8 2-3-5*	55 °C [131 °F]	EH	14 minutes	W (normal)	2=30 secondes
	Essorage	-	-	-	1 minute	L	

Tableau 44 suite...

Programme de lavage 13 : Lavage éco à l'eau tiède 60 °C [140 °F]							
	Séquence	Entrée	Température	Niveau	Temps	tr/min (x)	Alimentation en savon
Étape 2	Rinçage 1	1-2-7 2*	-	EL	4 minutes	W (normal)	-
	Essorage	-	-	-	1 minute	L	-
Étape 3	Rinçage 2	1-4-7 1-7*	-	EL (1)	4 minutes	W (normal)	3=30 secondes
	Dernier essorage/essorage	-	-	-	9 minutes	H	-
	Ralentissement	-	-	-	Sans objet	-	-
	Séchage	-	-	-	30 secondes (modèles sans pompe de vidange) 5 minutes (modèles avec pompe de vidange)	W (5 secondes / 5 secondes)	-
(1) EH – Machines suspendues 10,5 kg / 25 lb / 105 L, Machines encastrées 10,5 kg / 25 lb / 105 L (facteur G de 200)							

Tableau 44

Lavage éco à l'eau chaude 90 °C [194 °F]

Programme de lavage 14 : Lavage éco à l'eau chaude 90 °C [194 °F]							
	Séquence	Entrée	Température	Niveau	Temps	tr/min (x)	Alimentation en savon
Pas de prélavage							
Étape 1	Lavage principal	1-2-3-5-6-8 2-3-5*	85 °C [185 °F]	EH	14 minutes	W (normal)	2=30 secondes
	Drainage	-	-	-	1 minute	L	
Étape 2	Rinçage 1	1-2-7 2*	-	EL	4 minutes	W (normal)	-
	Essorage	-	-	-	1 minute	L	-

Tableau 45 suite...

Programme de lavage 14 : Lavage éco à l'eau chaude 90 °C [194 °F]							
	Séquence	Entrée	Température	Niveau	Temps	tr/min (x)	Alimentation en savon
Étape 3	Rinçage 2	1-4-7 1-7*	-	EL (1)	4 minutes	W (normal)	3=30 secondes
	Dernier essorage/essorage	-	-	-	9 minutes	H	-
	Ralentissement	-	-	-	Sans objet	-	-
	Séchage	-	-	-	30 secondes (modèles sans pompe de vidange) 5 minutes (modèles avec pompe de vidange)	W (5 secondes / 5 secondes)	-

1) EH – Machines suspendues 10,5 kg / 25 lb / 105 L, Machines encastrées 10,5 kg / 25 lb / 105 L (facteur G de 200)

Tableau 45

Lavage à l'eau chaude 90 °C [194 °F]

Programme de lavage 15 : Lavage à l'eau chaude 90 °C [194 °F]							
	Séquence	Entrée	Température	Niveau	Temps	tr/min (x)	Alimentation en savon
Sans pré-lavage							
Étape 1	Lavage principal	1-2-3-5-6-8 2-3-5*	90°C [194°F]	NL	20 minutes	W (normal)	2=30 secondes
	Drainage	-	-	-	30 secondes	D	
Étape 2	Rinçage 1	1-2-7 2*	-	EH	4 minutes	W (normal)	-
	Essorage	-	-	-	1 minute	L	-
Étape 3	Rinçage 2	1-2-7 2*	-	EH	4 minutes	W (normal)	-
	Essorage	-	-	-	1 minute	L	-

Tableau 46 suite...

Programme de lavage 15 : Lavage à l'eau chaude 90 °C [194 °F]							
	Séquence	Entrée	Température	Niveau	Temps	tr/min (x)	Alimentation en savon
Étape 4	Rinçage 3	1-4-7 1-7*	-	EH	6 minutes	W (normal)	3=30 secondes
	Dernier essorage/essorage	-	-	-	9 minutes	H	-
	Ralentissement	-	-	-	Sans objet	-	-
	Séchage	-	-	-	30 secondes (modèles sans pompe de vidange) 5 minutes (modèles avec pompe de vidange)	W (5 secondes / 5 secondes)	-

Tableau 46

Dépannage

Messages d'information

- Différents messages peuvent apparaître sur l'écran au début, à la fin ou pendant un cycle de lavage.
- Dans certains cas, un signal sonore avertit l'utilisateur.
- En cas d'erreur, la machine passe automatiquement en mode de sécurité. Vous pouvez connaître la cause de l'erreur à l'aide du programme de diagnostic. Ce programme contrôle toutes les fonctions du cycle de lavage, une par une.

Messages d'erreur

- En cas de panne, le programmeur affiche le message diagnostic de panne.
- Le numéro et l'étape du programme concernés par l'interruption sont affichés.
- Le message d'erreur lui-même comprend un numéro et une partie texte correspondante du message, vous pouvez donc facilement trouver les sujets adéquats dans ce manuel.
- Si « UNLOAD » (Décharger) apparaît, il est possible d'ouvrir la porte.

Comment procéder en cas de messages d'erreur

	AVERTISSEMENT
<p>Consultez le manuel pour voir à quel problème correspond le message d'erreur. Demandez l'aide d'un technicien expérimenté pour résoudre le problème. Toutes les précautions de sécurité doivent être respectées avant chaque intervention.</p>	
C075	

Un message d'erreur peut être refusé et effacé comme suit :

- appuyant sur la touche ANNULER LA SÉLECTION;
- appuyant sur la touche STOP ou START;
- activant ou en désactivant l'interrupteur d'alimentation;
- ouvrant la porte (défaillance 4 et 41).

Pour des raisons de sécurité, la porte ne se déverrouillera pas si :

- il reste de l'eau dans le tambour;
- la température de l'eau dépasse 55 °C [131 °F];
- le tambour tourne toujours (un délai de sécurité sera respecté jusqu'à ce que le tambour soit complètement à l'arrêt);
- Il y a un problème avec le système de verrouillage de la porte.

A la fin de chaque cycle, le programmeur procède à l'essai de sécurité de la séquence.

Si à la fin du cycle, les conditions de sécurité ne sont pas réunies, les messages « TROP CHAUD » ou « EAU DANS LA CUVE » seront affichés.

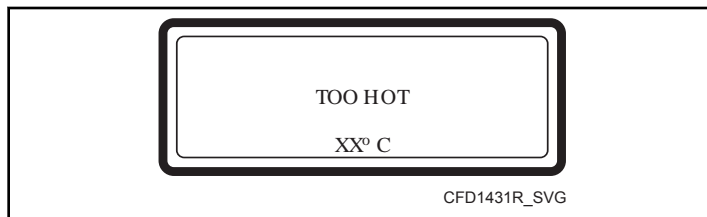

Figure 26

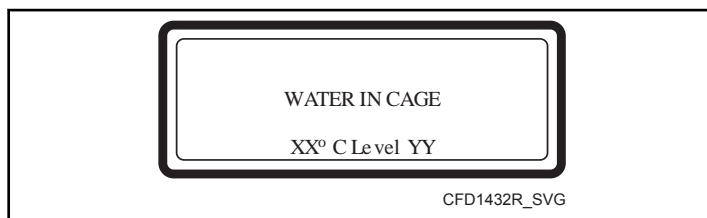



Figure 27

Si le problème est résolu (la température de l'eau a baissé sous le niveau de sécurité pour l'essorage ou sous 55 °C [131 °F]) les messages d'erreur « TROP CHAUD » ou « EAU DANS LA CUVE » disparaîtront automatiquement.

	AVERTISSEMENT
<p>C'est à l'opérateur de prendre les précautions nécessaires si la soupape de vidange n'est pas fonctionnelle et s'il y a toujours de l'eau chaude dans le tambour à la fin du cycle de lavage. L'écran affiche la température et le niveau actuels de l'eau. Attendez jusqu'à ce que l'eau soit vidangée et jusqu'à ce qu'elle ait refroidi avant d'intervenir car l'eau chaude peut provoquer des brûlures importantes. Il convient de veiller à ce que personne ne soit brûlé par l'eau chaude.</p>	
C076	

REMARQUE : Le message d'erreur « TROP CHAUD » peut également apparaître à la fin d'un cycle même si aucune défaillance n'est survenue. Prenons par exemple un programme de lavage à l'eau chaude. Aucune séquence à basse température d'eau n'a été programmée pour suivre la séquence de lavage à l'eau chaude. À la fin d'un tel cycle de lavage, la température dans la cuve restera élevée, même s'il n'y a pas d'eau dans la cuve. Par conséquent, l'ordinateur de commande de lavage déterminera qu'il n'est pas sécuritaire d'ouvrir la porte puisque la température mesurée à l'intérieur de la cuve est trop élevée. Sans un apport en eau froide à l'intérieur de la cuve, cela peut prendre un certain temps avant que la température ne baisse à un niveau de sécurité acceptable. Une fois que la température à l'intérieur de la cuve a suffisamment baissé, le message d'erreur disparaîtra et la porte se déverrouillera automatiquement.

LE PROGRAMMATEUR LANCE UNE PROCÉDURE SPÉCIFIQUE EN FONCTION DU TYPE DE PANNE :

LORSQUE LA SÉCURITÉ EST UN ENJEU

- Arrêt complet + culbutage : le programme s'arrête, mais la séquence de culbutage se poursuit.
- Arrêt complet + délai de sécurité : le programme s'arrête et un délai de sécurité est observé.
- Ne démarre pas : le programme ne sera pas lancé tant que les conditions de sécurité ne sont pas remplies.

LORSQUE LA SÉCURITÉ N'EST PAS UN ENJEU

Aperçu des messages d'erreur

Aperçu des messages d'erreur				
Nu-méro	Message d'erreur	Cause	Action	Erreur
E2	No Drain (sans vidange)	Panne vidange	Arrêt complet + séchage	Séquence de vidange
E3	Tilt Fault (défaut interrupteur)	Interrupteur de sécurité activé	Arrêt complet + séchage	Cycles complets, nombre de tours inférieur au nombre de tours de la distribution.
E4	Imbalance (déséquilibre)	Interrupteur de sécurité activé pendant la transition de la distribution à l'essorage.	Passer + continuer	Essorage
E5	Tilt High Sp (vibration essorage haute vitesse)	Déséquilibre : essorage haute vitesse	Arrêt complet + intervalle de sécurité	>500 ou 750 tr/min
E6	Door Switch (interrupteur porte)	Panne de l'interrupteur de porte	Arrêt complet + intervalle de sécurité	Cycle complet

Tableau 47 suite...

- Arrêt complet + demande pour poursuivre : la demande « Poursuivre? » est affichée.
- Ignorer + poursuivre : l'étape de cycle en cours est ignorée et le programme poursuit avec l'étape suivante.
- Poursuivre : le programme se poursuit.

CAS SPÉCIAUX :

Défaillance 11: Défaillance de durée de remplissage et défaillance 14: Défaillance de temps de chauffage:

- Après avoir ignoré et effacé le message de défaillance, on peut redémarrer ou arrêter la séquence, puisque « Poursuivre? » s'affiche.

Cause possible :

- Les vannes d'entrée d'eau sont fermées.
- La capacité des éléments chauffants est réduite.

Défaillance 31 : Défaillance d'initialisation du variateur et défaillance 32 : Erreur de vérification, variateur :

- Indique que les paramètres chargés pour le variateur de fréquence sont incorrects et qu'ils risquent d'endommager la machine. Ne pas utiliser la machine à laver tant qu'un technicien n'a pas vérifié le problème.

Défaillance 41 : Entretien dû :

- Ce message apparaîtra jusqu'à ce que l'on réinitialise le compteur de cycles. Voir *Menu Service* pour savoir comment réinitialiser le compteur de cycles.

Aperçu des messages d'erreur				
Nu- méro	Message d'er- reur	Cause	Action	Erreur
E7	Door Coil (bobine porte)	Panne du verrou de porte	Arrêt complet + intervalle de sécurité	Cycle complet
E8	Départ porte fermée	Panne de contrôle de fermeture de porte au lancement	Ne pas lancer	Au démarrage
E9	Door Unload (décharger porte)	Panne interrupteur de verrou de porte fermé	Ne pas lancer	Fin de cycle
E10	Temp. Non atteinte	Temp. cible non atteinte	Arrêt complet + séchage	Étape lavage
E11	No Fill (pas de remplissage)	Fill failure (panne lors du remplissage)	Arrêt complet + demande Continuer	Pendant le remplissage
E12	OverFill (remplissage excessif)	Panne due au remplissage excessif	Arrêt complet + séchage	Pendant le remplissage
E13	No Heating (pas de chauffage)	Panne chauffage	Arrêt complet + séchage	Pendant le chauffage
E14	Heat. Time (temps de chauffage)	Panne du temps de chauffe	Arrêt complet + demande Continuer	Pendant le chauffage
E15	Too Hot (Température trop élevée)	Too Hot (Température trop élevée)	Arrêt complet + séchage	Pendant le chauffage
E16	Coin blocking 1 (blocage des pièces de monnaie)	Panne du monnayeur	/	Avant le démarrage
E17	Coin blocking 2 (blocage des pièces de monnaie)	Panne du monnayeur	/	Avant le démarrage
E18	Essai préalable de verrou de porte	Panne de contrôle de porte avant lancement	Ne pas démarrer	Avant le démarrage
E19	Enclenchement verrou de porte	Panne de contrôle de porte au lancement	Ne pas démarrer	Au démarrage
E21	OverFlow (trop-plein)	Panne suite à trop-plein	Arrêt complet + séchage	Étape lavage
E24	Level Sens (capt. niveau)	capteur de niveau défectueux	Continuer + ne pas lancer	Avant le démarrage
E25	Capteur de temp.	Capteur de température défectueux	Continuer + ne pas lancer	Avant le démarrage
E26	Mitsub. Code (code mitsub.)	Code d'erreur convertisseur non défini	Arrêt complet + séchage	Cycle complet
E27	Comm fault (erreur comm.)	Panne communication convertisseur	Arrêt complet + intervalle de sécurité	Cycle complet

Tableau 47 suite...

Aperçu des messages d'erreur				
Nu- méro	Message d'er- reur	Cause	Action	Erreur
E28	THT time / E.OL	Temps écoulé THT / E.OL	Arrêt complet + intervalle de sécurité	Pendant séquence essorage
E29	OV3 time / E.OP	Temps écoulé OV3 / E.OP	Arrêt complet + intervalle de sécurité	Pendant séquence essorage
E31	Load Par (charge- ment par.)	Panne initialisation convertis- seur	Ne pas lancer	Pendant l'initialisation
E32	Verify Par (vérifier par.)	Panne vérification convertis- seur	Ne pas lancer	Pendant chargement paramètres
E35	Wrong Softw (mau- vais logiciel)	Mauvaise version de logiciel	Ne pas lancer	Nouvelle version de logiciel
E36	Imbalance (déséqui- libre)	Système de détection de dés- équilibre activé.	Diminution de la vitesse de la séquence d'essorage. Pour in- formation :	Séquence essorage
E37	No Drain Spr (as- persion sans vidan- ge)	Panne vidange pendant asper- sion	Arrêt complet + séchage	Séquence aspersion
E39	Out of Soap (absen- ce lessive)	Les arrivées de lessive fonc- tionnent sans lessive	À titre informatif uniquement	Étape lavage
E41	Service Due (entre- tien nécessaire)	Avertissement entretien néces- saire	À titre informatif uniquement, Ouvrir la porte = réinitialiser	Fin de cycle
E42	Connexion	No Network Connection (pas de connexion réseau)	À titre informatif uniquement	Transfert données réseau
E43	Voltage Par (par. tension)	Mauvaise plage de tension	Corrigez	Menu Configuration
E44	Model Type (type modèle)	Erreur de sélection du type de machine	Corrigez	Menu Configuration
E45	Capteur de vitesse	Le capteur de rotation du tam- bour ne fonctionne pas	Arrêt complet + séchage	Avant séquence d'essorage
E77	Temporisation du chauffage	Signalement d'une panne, chauffage en pause	Arrêt complet + séchage	Étape lavage
E80	SoapTimeOut (lessi- ve temps écoulé)	Panne signal système de dosage de lessive	Arrêt complet + séchage	Cycle complet
E300- E353	Mits Err (erreur Mits.)	Avertissement spécifique con- vertisseur Mitsubishi	Arrêt complet + intervalle de sécurité	Cycle complet
E500- E526	Memory Err (Err mémoire)	Erreur mémoire	Arrêt complet + intervalle de sécurité	A tout moment
E560- E563	USB Errors (erreurs USB)	Erreur de communication avec clé USB	À titre informatif uniquement	Uniquement dans le menu Ad- vanced, Data Export/Import

Tableau 47 *suite...*

Aperçu des messages d'erreur				
Nu- méro	Message d'er- reur	Cause	Action	Erreur
E570- E571	Débit augm.	Problème de lecteur de carte de paiement	À titre informatif uniquement	Cycle complet
E600- E628	Softw. Err (erreur logiciel)	Erreur de logiciel	Arrêt complet + intervalle de sécurité	A tout moment

Tableau 47

Menu Service

Dans le menu Service, vous disposez de plusieurs renseignements supplémentaires :

- Le numéro de la version du logiciel.
- Une liste des 20 derniers messages d'erreur.
- Les statistiques relatives à 10 messages d'erreur communs.
- Un récapitulatif des états d'entrées.
- La mise en marche du convertisseur pour une intervention technique.
- La remise à zéro du compteur de cycles et des statistiques de messages d'erreur.

Comment accéder au menu Service

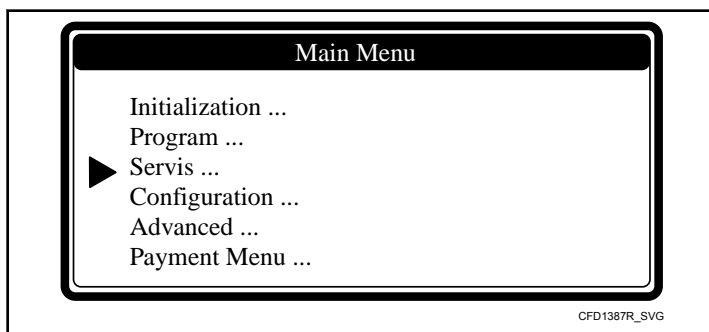

Figure 28

Le menu SERVICE est accessible uniquement si la machine est en veille (branchée au secteur, mais pas de programme lancé).

- La liste des programmes s'affiche.
- Mettre la machine à laver en mode Configuration. Voir *Comment accéder au mode Configuration*.
- Le menu principal apparaît alors.
- Appuyez sur la touche FLÈCHE VERS LE BAS pour sélectionner le menu SERVICE.
- Appuyez sur ENTER pour confirmer votre sélection.
- L'écran du menu Service apparaît alors.

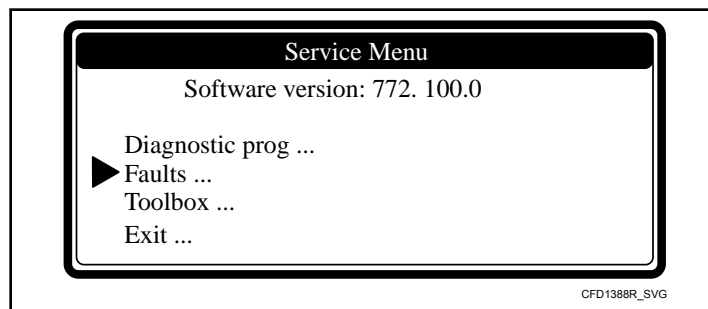

Figure 29

La version du logiciel sera affichée selon le format suivant :
« Version de logiciel XXX : 772.100.0. »

Menu Défaillances (défaillances de service)

Menu Défaillances (défaillances de service)	
Message d'affichage	Information
View Fault Messages ... (aperçu des messages d'erreur)	Vérifier les 20 derniers messages de défaillance dans le journal. (Si aucun message ne s'affiche, aucune erreur n'est survenue.) E XXX : le numéro du message d'erreur. YYYYYYYYYYYYYY : Le nom du message d'erreur.

Tableau 48 suite...

Menu Défaillances (défaillances de service)	
Message d'affichage	Information
1 Fault 1: (1 défaut 1) E XXX: YYYYYYYYYYYY	Défaillance n° 1 : le dernier message d'erreur produit.
...	...
20 Fault: (20 défauts) E XXX: YYYYYYYYYYYY	Défaillance n° 20 : les 20 derniers messages d'erreur produits.
Erase Fault Messages No (suppression des messages d'erreur)	On peut réinitialiser le journal d'erreurs en effaçant les messages de défaillance.
View Fault Statist ... (aperçu des statistiques d'erreur) 1 No Drain 0x (sans vidange) ...	<p>Les statistiques des erreurs sont la totalisation des messages d'erreur affichés sur une période prolongée. Ces informations indiquent au technicien sur quelles parties il doit intervenir.</p> <p>(On peut réinitialiser les statistiques en sélectionnant l'élément de menu « Réinitialisation des statistiques » dans le menu Boîte à outils.)</p> <p>La liste avec statistiques :</p> <ul style="list-style-type: none"> • Sans vidange : E2 + E37 • Interrupteur de porte : E6 + E7 + E8 + E9 • Sans remplissage : E11 + E40 • Sans chauffage : E13 + E14 • Capteur température : E25 • Capteur niveau : E24 • Commutateur de sécurité : E3 • Comm. convertisseur : E27 • Alarme convertisseur : E26 + E28 + E29 + E72 + E73 + E74 + E75 • Alarme OV convertisseur : E303 + E304 + E305

Tableau 48

Menu Boîte à outils

Le menu Toolbox sert de support lors d'interventions techniques.

Menu Boîte à outils	
Message d'affichage	Information
View Input States ? (aperçu états entrées) 1 Input 1 On (1 entrée 1 marche) ... 20 Input 20 Off (20 entrées 20 arrêt)	<p>Les états des entrées pour entrée 1, ..., entrée 20.</p> <p>La fonction précise des entrées est indiquée sur le schéma électrique du programmeur de la machine à laver.</p> <ul style="list-style-type: none"> • Si l'état de l'entrée est « Off » (Arrêt), le signal est faible. • Si l'état d'entrée est activé, le signal d'entrée est élevé.

Tableau 49 suite...

Menu Boîte à outils	
Message d'affichage	Information
Imbalance Statistics ... (Statistiques déséquilibré) Imbalance ... (déséquilibre) 1 ...0.5 0 ... 31 > 15 0 Current ... (actuel) 1 I0 0 ... 4 I3 0	Informations de diagnostic sur le déséquilibre de la machine.
Inverter Power Off (alimentation du convertisseur Arrêt)	Si une intervention d'entretien est nécessaire, cette fonction permet d'enclencher l'alimentation du convertisseur. REMARQUE : Le fabricant a pris soin d'initialiser le variateur de fréquence selon des paramètres précis. Le fabricant n'est pas responsable du mauvais fonctionnement de la machine à laver si le propriétaire a modifié les paramètres du variateur et que ces derniers ne correspondent plus aux valeurs par défaut de l'usine.
Reset Service Counts No (Réinitialisation des compteurs de cycles)	Une fois que la machine à laver a exécuté le nombre total de cycles de lavage défini à la section « Intervalle de service », un avertissement est donné à la fin de chaque cycle jusqu'à ce que le compteur de cycle soit réinitialisé.
RTC Time XX:YY:ZZ (Heure RTC)	L'heure de l'horloge temps réel. XX : heures, YY : minutes, ZZ : secondes
RTC Date AA:BB:CC (Date RTC)	La date de l'horloge temps réel. AA : jour, BB : mois, CC : année
Adjust Clock ... (régler l'horloge) Hour XX (heure) Minutes YY (minutes) Day AA (jour) Month BB (mois) Year CC (année)	Réglez la date et l'heure pour l'horloge.
Exit (quitter)	Retour au menu Service

Tableau 49

Programme de diagnostic

Le but du programme de diagnostic est de tester une à une les fonctions de la machine à laver.

Comment accéder au menu Diagnostic

Le menu Diagnostic est accessible uniquement si la machine est en veille (branchée au secteur, mais pas de programme lancé).

Dépannage

- La liste des programmes s'affiche.
- Mettre la machine à laver en mode Configuration. Voir la section *Comment accéder au mode Configuration*.
- Le menu principal apparaît alors.
- Appuyez sur la touche FLÈCHE VERS LE BAS pour sélectionner le menu SERVICE.
- Sélectionnez Diagnostic Program dans le menu Service.

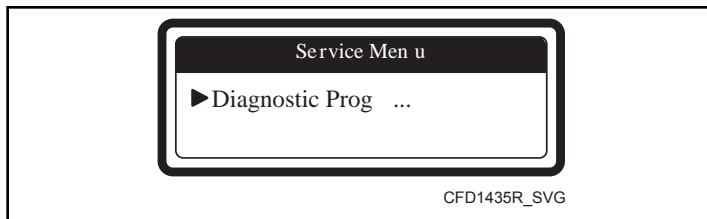

Figure 30

- Sélectionner le programme de diagnostic.

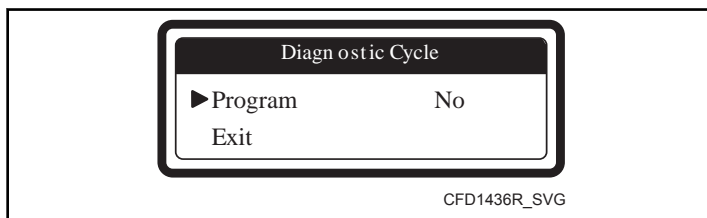

Figure 31

- Pour lancer le programme de diagnostic, appuyez sur START.

Séquence de test

- Essai écran et essai verrou de porte
- Essai capteur

- Essai moteur
- Essai remplissage, chauffage et vidange
- Programme de lavage diagnostic BASIC

Séquence d'essai de diagnostic		
Test	Information	Explications
1	Écran noir et ensuite écran avec texte.	Essai verrou de porte (blocage et déblocage de la porte à 5 reprises) Essai écran
**	Aucun	Essai capteur (tous les capteurs de la machine sont testés)
3	Marche arrière moteur	Vitesse lavage (essorage à vitesse élevée dans sens inverse)
4	Arrêt moteur	Moteur à l'arrêt
5	Marche avant du moteur	Vitesse lavage (essorage à vitesse élevée dans même sens)
6	Distribution moteur	Vitesse de répartition (essorage à vitesse élevée dans même sens)
7	Essorage faible vitesse moteur	Vitesse essorage faible vitesse (essorage à vitesse élevée dans même sens)
8	Essorage haute vitesse moteur	Vitesse élevée essorage
9	Arrêt moteur	Fonctionnement libre ou décélération contrôlée
20	Arrivée I1	L'eau arrive dans la machine par la soupape d'admission 1
21	Vidange 1	L'eau est évacuée par la soupape de décharge 1
22	Arrivée I2	l'eau arrive dans la machine par la soupape d'admission 2, tant que le niveau ne dépasse pas le niveau de sécurité pour le chauffage Chauffage activé (uniquement si Wait temp (attendre température) = on (activée))
23	Vidange 1 (2)*	L'eau est évacuée par la soupape de décharge 1
24	Arrivée I3	L'eau arrive dans la machine par la soupape d'admission 3
25	Vidange 1	L'eau est évacuée par la soupape de décharge 1
26	Arrivée I4	L'eau arrive dans la machine par la soupape d'admission 4
27	Vidange 1	L'eau est évacuée par la soupape de décharge 1
28	Arrivée I5	L'eau arrive dans la machine par la soupape d'admission 5
29	Vidange 1	L'eau est évacuée par la soupape de décharge 1
30	Arrivée I6	L'eau arrive dans la machine par la soupape d'admission 6
31	Vidange 1	L'eau est évacuée par la soupape de décharge 1
32	Arrivée I7	L'eau arrive dans la machine par la soupape d'admission 7
33	Vidange 1	L'eau est évacuée par la soupape de décharge 1
34	Arrivée I8	L'eau arrive dans la machine par la soupape d'admission 8
35	Vidange 1	L'eau est évacuée par la soupape de décharge 1

Tableau 50 *suite...*

Séquence d'essai de diagnostic		
Test	Information	Explications
50	Culbutage	La séquence d'ouverture
	Décharger	Fin du cycle de diagnostic
* La seconde vanne de vidange sera ouverte si cette dernière a été sélectionnée dans le menu Configuration.		
** Le test de la sonde n'affiche pas le chiffre 2, puisque le test ne prend qu'une fraction de seconde.		
Si les symboles ++ ++ s'affichent pendant la séquence d'essai du moteur, vous pouvez passer à l'opération suivante pendant la séquence d'essai (appuyez sur START).		

Tableau 50

Programme de lavage de diagnostic de base

Messages d'erreur

- Si le programmeur constate un problème pendant le programme de diagnostic (auxiliaire), un message d'erreur de diagnostic s'affiche.
- Vérifier également le journal des erreurs dans le menu Service.
- Contrôlez le procédé pour résoudre les erreurs et l'explication des messages d'erreur.

Programme de lavage de diagnostic de base											
	Séquence		Alimentation		Entrée		Température	Niveau	Action de lavage	Temps	tr/min
	Haut	Avant	Haut	Avant	Haut	Avant					
Étape 1	Lavage	Lavage	B	2=30 secondes	3-4-5	2-3-6-8	40°C [104°F]	NL	A=12 secondes R=3 secondes	6 minutes	W
	Drainage	Drainage	-	-	-	-	-	-	-	30 secondes	D
Étape 2	Rinçage 1	Rinçage 1	-	-	2-5-6	1-2-7	-	NH	A=12 secondes R=3 secondes	1,5 minute	W
	Essorage	Essorage	-	-	-	-	-	-	-	1 minute	L
Étape 3	Rinçage final	Rinçage 2	C	3=30 secondes	1(+6)	4-7	-	NL	A=12 secondes R=3 secondes	2 minutes	W
	Essorage	Essorage	-	-	-	-	-	-	-	4,5 minutes	H
	Ralentissement			-	-	-	-	-	-	1 minute	-
	Séchage			-	-	-	-	-	A=12 secondes R=3 secondes	30 secondes	W

Tableau 51

Dépannage

Dépannage		
Problème	Cause	Résolution du problème
Après la mise sous tension : l'écran ne s'allume pas	Pas d'alimentation externe	allumez l'alimentation externe Vérifiez l'alimentation externe de la machine
	Le bouton d'arrêt d'urgence est enclenché	Désenclenchez le bouton d'arrêt d'urgence
	Le connecteur d'alimentation n'est pas branché à la plaque du programmeur	Branchez le connecteur d'alimentation
	Le connecteur d'alimentation est branché à l'envers	Contrôlez le branchement et branchez correctement le connecteur
	Le fusible sur le programmeur a grillé	Si le transformateur est endommagé, remplacez le programmeur
	Débranchez le connecteur d'entrée A & B	Contrôlez le branchement et la tension sur le connecteur d'alimentation
	le raccord entre CPU et la plaque du programmeur I/O manque ou est mal inséré.	Si le transformateur n'est pas endommagé, remplacez le fusible Si l'écran est allumé : vérifiez que les signaux d'entrée ou que le signal d'alimentation +16 V cc ne touchent pas le châssis
L'écran est allumé mais le texte sur l'écran est difficile à lire.	La luminosité est mal réglée	Vous obtiendrez le contraste optimal en modifiant la valeur de luminosité de l'écran de l'angle d'observation dans le menu Configuration
L'écran affiche uniquement "Bootloader" mais l'application ne fonctionne pas.	le programmeur ne contient pas le logiciel d'application	chargez le logiciel d'application depuis une clé USB
La machine ne réagit pas après l'appui sur les touches	Aucune touche ne fonctionne Aucun bip n'est émis lors de l'appui sur les touches	Vérifier si le connecteur « K » du clavier est bien branché Vérifier si le connecteur « K » du clavier est bien branché
Les pièces de monnaie sont insérées mais le prix n'est pas décompté sur l'écran.	le contact monté sur le boîtier de la monnaie ne fonctionne pas le lecteur optique monté sur le boîtier de la monnaie ne fonctionne pas Contrôlez le branchement électrique du monnayeur vérifiez si vous avez saisi la valeur de la monnaie dans le menu Payment	Vérifiez le bon fonctionnement du contact du boîtier. Vérifiez si les impulsions positives sont générées Vérifiez le fonctionnement du capteur optique. Vérifiez si les impulsions positives sont générées. Si le branchement électrique est endommagé, réparez-le. Saisissez la bonne valeur de la monnaie dans le menu Payment

Tableau 52 suite...

Dépannage		
Problème	Cause	Résolution du problème
La machine ne se comporte pas de la bonne manière	Si vous n'avez pas sélectionné le bon type de machine, des sorties incorrectes sont activées sur la plaque I/O	Vérifiez que vous avez sélectionné le bon type de machine dans le menu Configuration
Le programme est lancé mais les sorties ne sont pas activées	Vérifier si le connecteur « R » est connecté	Branchez le connecteur au bon endroit
Le mode d'attente est affiché et le compteur décompte	Il s'agit de l'état d'attente provoqué par une coupure de courant ou une séquence de sécurité à la fin d'un processus	Attendez que le compteur arrive à 0 N'effectuez pas de cycle mise hors tension/remise sous tension, cela réinitialiserait le compteur
Unload (décharger) est affiché à l'écran et la porte est ouverte	Vérifier si le « commutateur de porte » est toujours fermé	Si l'interrupteur de porte est endommagé, remplacez-le.
Niveau d'eau incorrect	Vérifiez si les réglages de niveau d'eau programmés sont corrects Vérifiez que vous avez sélectionné le bon type de machine dans le menu Configuration Vous avez changé le type de machine, mais les niveaux d'eau standard n'ont pas été modifiés	Réglez les bons niveaux d'eau Sélectionnez le type de machine adéquat dans le menu Configuration Vous ne pouvez réinitialiser les niveaux d'eau standard qu'en programmant de nouvelles valeurs ou en rechargeant les programmes de lavage standard.
Le tambour ne tourne pas (aucun message d'erreur n'est affiché)	vérifiez si la courroie n'est pas endommagée vérifiez la tension du moteur vérifiez si le moteur fonctionne toujours vérifiez le convertisseur	vérifiez la tension de la courroie, ou changez de courroie Réparez le circuit d'alimentation du moteur Remplacez le moteur, le cas échéant Demandez au fabricant de plus amples renseignements

Tableau 52

Problèmes de communication externes

La machine communique avec l'ordinateur (logiciel de traçabilité) via la ligne RS485. Si la communication externe ne fonctionne pas, vérifiez la connexion entre la machine et l'ordinateur. S'assurer également que l'adresse de communication de la machine soit bonne.

Descriptions des messages d'erreur

Défaillance 2 : Défaillance de la vidange

La panne 2 survient lorsque la minuterie électronique détecte que, dans la séquence de vidange ou d'essorage, l'eau n'est pas évacuée après un délai de 5 minutes. Un message de panne s'affiche à la fin du cycle.

Diagnostic de la défaillance 2	
1. Vérifier le tuyau d'évacuation de la machine à laver	Si le tuyau est bloqué : réparez-le
2. Vérifier la soupape de décharge	Si la soupape de décharge est défectueuse : remplacez-la
3. Vérifier le branchement : Si la soupape de décharge est arrêtée, elle devrait être ouverte. (normalement ouverte)	Si le branchement est endommagé : réparez-le

Tableau 53

Défaillance 3 : Commutateur de sécurité activé

Cette panne survient lorsque l'interrupteur de sécurité est activé alors que le nombre de tours est inférieur au nombre de tours de distribution. C'est-à-dire au cours des séquences de lavage, de rinçage, de trempage, etc., hormis la séquence de l'essorage. Cette erreur est générée si l'interrupteur de sécurité est fermé plus de 10 fois pendant une courte durée ou bien s'il reste fermé pendant plus de 20 secondes.

Diagnostic de la défaillance 3	
1. Vérifier si l'interrupteur de sécurité n'est pas endommagé. (assurez-vous que les montants de transport ont été enlevés)	Si l'interrupteur de sécurité est endommagé : remplacez-le.
2. Contrôler la position de l'interrupteur de sécurité.	Si l'interrupteur de sécurité n'est pas monté correctement : installez-le correctement.
3. Contrôler le branchement. Le contact de l'interrupteur de sécurité est normalement fermé. Vérifier le contact des broches des connecteurs	Si le branchement est interrompu : réparez-le
4. Vérifier que la machine à laver n'est pas en surcharge	Respectez la capacité de la machine.
5. Vérifier les ressorts.	S'ils sont endommagés, remplacez-les.

Tableau 54

Défaillance 4 : Le linge n'est pas bien réparti à l'intérieur du tambour alors que la machine entame la séquence d'essorage

Cette panne survient lorsque le linge placé dans la machine est mal réparti au moment du passage de la vitesse de distribution à la vitesse élevée ou au moment de l'essorage à faible vitesse.

Si l'interrupteur de sécurité est activé, la machine tente d'abord 5 fois de mieux répartir le linge dans le tambour et de l'essorer. Si l'interrupteur de sécurité a été activé 5 fois, l'étape de l'essorage est passée. Cette fonction empêche de surcharger la machine et préserve la durée de vie de la machine à laver.

Diagnostic de la défaillance 4	
1. Contrôler la position de l'interrupteur de sécurité.	Si l'interrupteur de sécurité n'est pas monté correctement, corrigez.

Tableau 55 suite...

Diagnostic de la défaillance 4	
2. Si cette panne survient souvent.	Remplissez entièrement le tambour. Si le tambour est entièrement rempli, le déséquilibre est moindre que si le tambour est rempli seulement au tiers.
3. Vérifier l'état du branchement. L'interrupteur de sécurité est un contact normalement fermé.	Si le branchement n'est pas correct : réparez-le.
4. Vérifier que la machine à laver n'est pas en surcharge.	Respectez la capacité de la machine.
5. Vérifier les ressorts.	Vérifiez les ressorts.

Tableau 55

Défaillance 5 : Le linge n'est pas équilibré pendant l'essorage à grande vitesse

Cette panne survient lorsque le capteur de déséquilibre est activé à grande vitesse d'essorage. Cela signifie vraisemblablement qu'une panne mécanique est survenue.

Diagnostic de la défaillance 5	
1. Vérifiez la position du commutateur hors d'équilibre.	Si le commutateur hors d'équilibre n'est pas convenablement monté : réinstallez convenablement le commutateur hors d'équilibre.
2. Vérifier les ressorts et les autres composantes mécaniques qui fixent le tambour.	Si vous constatez qu'une pièce mécanique est endommagée : remplacez la pièce cassée.
3. Vérifiez le câblage en recherchant une mauvaise connexion.	Si le branchement n'est pas correct : réparez-le.
4. Vérifier si la machine à laver est installée correctement et de manière stable.	Réglez les supports dans la partie inférieure de la machine à laver.

Tableau 56

Défaillance 6 : Panne de l'interrupteur de porte

Pendant un cycle de lavage, les systèmes de verrou de porte internes sont vérifiés en continu. Si au cours du cycle de lavage, le programmeur détecte que l'INTERRUPTEUR DE PORTE n'est pas fermé, il stoppe immédiatement toutes les fonctions. La porte reste bloquée.

Diagnostic de la défaillance 6	
1. Contrôler le bon fonctionnement de l'interrupteur de porte. Normalement, cet interrupteur est un contact ouvert.	Si l'interrupteur de porte est endommagé ou ne fonctionne pas, remplacez-le.
2. Vérifiez la continuité du câblage.	Si le circuit est coupé : réparez-le.
3. Contrôler le fonctionnement de l'INTERRUPTEUR DE PORTE dans le menu des entrées.	Si l'entrée ne fonctionne pas, remplacez le programmeur.

Tableau 57

Défaillance 7 : Panne du verrou de porte

Si un cycle de lavage est en cours : les systèmes de verrou de porte internes sont vérifiés en continu. Si au cours du cycle de lavage, le programmeur détecte que l'interrupteur de porte n'est pas fermé, il stoppe immédiatement toutes les fonctions. La porte reste bloquée.

Diagnostic de la défaillance 7	
1. Contrôler le bon fonctionnement de l'interrupteur du verrou de porte. Normalement, cet interrupteur est un contact ouvert.	Si l'interrupteur du verrou de porte est endommagé ou ne fonctionne pas : remplacez le verrou de porte.
2. Contrôler la bobine du verrou de porte.	Si cette bobine ne fonctionne pas : remplacez le verrou de porte.
3. Contrôler la fonction mécanique du verrou de porte.	Si le mécanisme du système du verrou de porte ne fonctionne pas : remplacez le verrou de porte.
4. Contrôler si le circuit n'est pas interrompu.	Si le circuit est coupé : réparez-le.
5. Contrôler le fonctionnement de l'interrupteur du verrou de porte dans le menu des entrées.	Si l'entrée ne fonctionne pas, remplacez le programmeur.

Tableau 58

Défaillance 8 : Panne de contrôle de fermeture de porte au lancement

La machine à laver ne démarre pas un nouveau cycle tant que la porte n'est pas verrouillée après l'appui sur la touche START. Le message d'erreur 8 s'affiche à chaque fois que la séquence du verrou de porte n'est pas terminée car la porte était ouverte pendant la séquence de verrouillage.

Diagnostic de la défaillance 8	
1. Contrôler si la poignée n'est pas endommagée. Contrôler le centrage par rapport au verrou de porte.	Si la poignée de porte est endommagée, remplacez-la. Si la poignée de porte est mal centrée, centrez-la bien par rapport au verrou de porte.
2. Vérifier si le connecteur d'entrée DL (verrou de porte) est branché.	Si le connecteur d'entrée DL (verrou de porte) n'est pas branché : branchez-le.
3. Contrôler le bon fonctionnement de l'interrupteur du verrou de porte.	Si l'interrupteur du verrou de porte est endommagé ou ne fonctionne pas : remplacez le verrou de porte.
4. Contrôler la bobine du verrou de porte.	Si cette bobine ne fonctionne pas : remplacez la bobine du verrou de porte.
5. Contrôler la fonction mécanique du verrou de porte.	Si le mécanisme du système du verrou de porte ne fonctionne pas et n'est pas réparable : remplacez le verrou de porte.
6. Contrôler si le circuit n'est pas interrompu.	Si le circuit est coupé : réparez-le.
7. Contrôler le relais de sortie qui alimente la bobine du verrou de porte.	Si le relais est endommagé, changez le programmeur.
8. Contrôler le fonctionnement de l'interrupteur du verrou de porte dans le menu des entrées.	Si l'entrée ne fonctionne pas, remplacez le programmeur.

Tableau 59

Défaillance 9 : Panne de l'interrupteur de verrou de porte à la fin du cycle

À la fin du cycle, la bobine de verrou de porte est désactivée et le contact de l'interrupteur du verrou de porte doit s'ouvrir. Si, à la fin du cycle, l'état de l'interrupteur du verrou de porte ne change pas dans les 30 secondes, l'erreur 9 reste affichée à l'écran. Tant que le contact reste fermé, le message d'erreur 9 reste affiché à l'écran. Si l'état du contact change, le message d'erreur disparaît de l'écran et la machine est prête à l'utilisation.

Diagnostic de la défaillance 9	
1. Contrôler le fonctionnement de l'interrupteur du verrou de porte.	Si l'interrupteur du verrou de porte est endommagé ou ne fonctionne pas : remplacez le verrou de porte.

Tableau 60 suite...

Diagnostic de la défaillance 9	
2. Contrôler la bobine du verrou de porte.	Si cette bobine ne fonctionne pas : remplacez le verrou de porte.
3. Contrôler la fonction mécanique du verrou de porte.	Si le mécanisme du système du verrou de porte ne fonctionne pas et n'est pas réparable : remplacez le verrou de porte.
4. Contrôler si le circuit n'est pas interrompu.	Si le circuit est coupé : réparez-le.
5. Contrôler le relais de sortie qui alimente la bobine du verrou de porte.	Si le relais reste fermé et si le relais est endommagé, changez le programmeur.

Tableau 60

Défaillance 10 : Température cible non-atteinte

Si la température requise n'est pas atteinte pendant l'étape, l'erreur 10 est générée.

Diagnostic de la défaillance 10	
1. Contrôler si le contacteur du chauffage est activé.	Si le contacteur n'est pas activé : réparez le circuit ou remplacez le contacteur.
2. Contrôler si les éléments de chauffage fonctionnent.	Si les éléments de chauffage ne fonctionnent pas : réparez le circuit ou remplacez les éléments de chauffage.
3. Contrôler si le capteur thermique fonctionne.	Si le capteur thermique ne fonctionne pas : remplacez-le.
4. Contrôler le relais de sortie qui alimente le contacteur du chauffage.	Si le relais est endommagé, changez le programmeur.

Tableau 61

Défaillance 11 : Défaillance de remplissage

La défaillance 11 survient lorsque le niveau d'eau cible n'a pas été atteint à l'intérieur de x minutes. x = le temps de remplissage maximum, une valeur que l'on peut programmer à partir du menu Initialisation.

	AVERTISSEMENT
Le tuyau en caoutchouc doit être fixé avec une attache flexible sur le capteur électronique du niveau d'eau. .	
C078	

Diagnostic de la défaillance 11	
1. Vérifier que le temps de remplissage maximum programmé au menu Initialisation est acceptable.	Si le débit d'eau est très lent, augmenter la valeur du temps de remplissage maximum. La valeur par défaut est 10 minutes.
2. Contrôler si les robinets d'eau extérieurs sont ouverts.	Si les robinets d'eau sont fermés : ouvrez-les.
3. Contrôler si les soupapes d'admission ne sont pas bouchées par des impuretés.	Si les soupapes d'admission sont bouchées par des impuretés : nettoyez-les ou remplacez-les.
4. Contrôler la bobine des soupapes d'admission.	Si la bobine des soupapes d'admission est ouverte électriquement : remplacez-la ou remplacez toute la soupape d'admission.
5. Vérifier la soupape de décharge.	Si la vanne de vidange est défectueuse : remplacez la vanne de vidange.
6. Contrôler si le tuyau pour mesurer le niveau d'eau est correctement raccordé au capteur du niveau d'eau électronique et à la soupape de décharge.	Si ce tuyau est mal monté : corrigez.
7. Contrôler si le tuyau sur le capteur électronique est étanche à l'air.	Si le tuyau n'est pas étanche à l'air : remplacez-le.
8. Contrôler si le tuyau ne contient pas de l'eau. (siphon)	Si le tuyau contient de l'eau : supprimez-la et fixez le tuyau de façon à ce qu'il ne serve pas de siphon.
9. Contrôler si le circuit n'est pas interrompu.	Si le circuit est coupé : réparez-le.
10. Contrôler le relais de sortie qui alimente les soupapes d'admission et la soupape de décharge.	Si le relais reçoit le signal mais ne ferme pas, changez le programmeur.

Tableau 62

Défaillance 12 : Défaillance de surremplissage

Si le niveau est de X unités au-dessus du niveau programmé, le message de panne 12 s'affiche.

Le message de défaillance ne sera pas généré lorsque l'on passe d'une séquence dont le niveau d'eau est élevé à une séquence dont le niveau d'eau est bas. X= « Niveau maximum de surrem-

plissage », une valeur pouvant être programmée dans le menu Initialisation.

Diagnostic de la défaillance 12	
1. Vérifier si les soupapes d'admission d'eau sont endommagées.	Si les soupapes d'admission sont endommagées : nettoyez ou remplacez les membranes des soupapes d'admission.
2. Vérifier si la pression d'eau est trop élevée.	Baissez la pression d'eau.
3. Contrôler le relais de sortie qui alimente la soupape d'admission.	Si le relais reste fermé et si le relais est endommagé, changez le programmeur.

Tableau 63

Chauffage à vapeur

Si la capacité de chauffe de la vapeur n'est pas suffisante (température trop basse), la quantité d'eau versée dans la machine dans la partie chauffage sera trop importante. Cela augmentera la consommation d'eau et d'énergie.

Il est fortement recommandé de faire fonctionner l'installation de chauffage avec une puissance de chauffage suffisante.

Le fait de réduire le niveau d'eau cible programmé peut constituer une solution simple au problème. Puisque moins de vapeur sera requise, le niveau d'eau normal pourra être atteint. Il est également possible de régler le niveau de déclenchement de l'alarme de façon à éviter le message d'erreur, mais cela n'est pas conseillé.

Défaillance 13 : Panne du chauffage

Si les éléments chauffants ne fonctionnent pas, le message de défaillance 13 s'affichera. Ce message est généré lorsque la température n'augmente pas de 3 °C [37,4 °F] à l'intérieur de 10 minutes.

Diagnostic de la défaillance 13	
1. Vérifiez que le contacteur de chauffage est activé.	Si le contacteur n'est pas activé : réparez le circuit ou remplacez le contacteur.
2. Contrôler si les éléments de chauffage fonctionnent.	Si les éléments de chauffage ne fonctionnent pas : réparez le circuit ou remplacez les éléments de chauffage.
3. Contrôler si le capteur thermique fonctionne.	Si le capteur thermique ne fonctionne pas : remplacez-le.

Tableau 64 *suite...*

Diagnostic de la défaillance 13	
4. Contrôler le relais de sortie qui alimente le contacteur du chauffage.	Si le relais est endommagé, changez le programmeur.

Tableau 64

Défaillance 14 : Défaillance de temps de chauffage

Si la température n'atteint pas la valeur demandée dans les x minutes (pour la machine en attente de chauffe) : le message 14 s'affiche.

x = Le temps de chauffage maximum programmé au menu Initialisation.

Diagnostic de la défaillance 14	
1. Vérifier que le temps de chauffage maximum programmé au menu Initialisation est acceptable.	Si la machine n'a pas une grande capacité de chauffage, augmenter la valeur du temps de chauffage maximum. La valeur par défaut est de 60 secondes (pour les machines ayant une grande capacité de chauffage).
2. Vérifier si les résistances de chauffage fonctionnent.	Si les résistances de chauffage ne fonctionnent pas : réparez le circuit ou remplacez les éléments de chauffage.
3. Vérifier la température de l'eau.	Si la température d'eau chaude est trop basse : augmentez-la.
4. Contrôler si le capteur thermique fonctionne.	Si le capteur thermique ne fonctionne pas : remplacez-le.

Tableau 65

Défaillance 15 : trop chaud

Lorsque la température de l'eau est 15 °C [59 °F] au-dessus de la température cible : Le message 15 sera affiché.

Pour évaluer le problème, vous pouvez appuyer sur la touche Service sur le clavier et surveiller ainsi la température du bain d'eau à l'écran de la machine à laver.

Diagnostic de la défaillance 15	
1. Vérifier si les soupapes d'admission ont été programmées correctement. Si elles ont été programmées uniquement pour l'eau chaude et si la température de l'eau chaude amenée est supérieure à la valeur programmée de la séquence de lavage, la température du bain de lavage sera trop élevée.	Lors de la création et la modification des paramètres du programme de lavage, choisissez les bonnes soupapes d'admission pour la séquence de lavage. Ne programmez pas uniquement les soupapes d'admission d'eau chaude, mais également les soupapes d'admission d'eau froide !
2. Vérifier si les soupapes d'admission d'eau fonctionnent. Si les soupapes d'admission d'eau froide ne fonctionnent pas ou si l'arrivée d'eau froide n'est pas disponible (et que seules les soupapes d'admission d'eau chaude sont ouvertes), et que la température de l'eau chaude entrante est supérieure à la valeur programmée pour la séquence de lavage, la température du bain sera trop élevée.	Se reporter à la <i>Défaillance 11 : Défaillance de remplissage</i>
3. Vérifier la température de l'eau.	Si la température de l'eau chaude amenée est trop élevée : abaissez-la.
4. Contrôler si le capteur thermique fonctionne.	Si le capteur thermique ne fonctionne pas : remplacez-le.
5. Contrôler si le contacteur du chauffage est resté fermé. (vérifiez la tension à la bobine du contacteur.)	S'il reste fermé : remplacez-le.
6. Contrôler le relais de sortie qui alimente le contacteur du chauffage.	Si le relais reste fermé et si le relais est endommagé, changez la plaque du programmeur.
7. Contrôler le relais de sortie qui alimente le contacteur du chauffage.	Si le relais n'est pas endommagé, mais reçoit de la plaque du programmeur un signal erroné, remplacez la plaque du programmeur.

Tableau 66

Défaillance 16 : Blocage des pièces 1

Lorsque le dispositif d'insertion de pièce 1 est bloqué pendant plus de 5 secondes, le message 16 s'affiche.

Cas mode de paiement = ON (activé).

Si, une fois la porte ouverte à la fin d'un programme, le signal de départ extérieur reste activé pendant plus de 10 secondes, la panne 16 s'affiche.

Diagnostic de la défaillance 16	
1. Contrôlez le bon fonctionnement de la fente de monnaie 1	Si le micro-interrupteur ou le lecteur optique ne fonctionnent pas à 100% : remplacez le boîtier.
2. Vérifiez la continuité du câblage.	Si le circuit est coupé : réparez-le.

Tableau 67

Défaillance 17 : Blocage des pièces 2

Si l'entrée correspondant au monnaie 2 reste bloquée pendant plus de 5 secondes : le message 17 s'affiche.

Diagnostic de la défaillance 17	
1. Contrôlez le bon fonctionnement de la fente de monnaie 2	Si le micro-interrupteur ou le lecteur optique ne fonctionnent pas à 100% : remplacez le boîtier.
2. Vérifiez la continuité du câblage.	Si le circuit est coupé : réparez-le.

Tableau 68

Défaillance 18 : essai préalable de verrou de porte avant le démarrage**Machines payantes uniquement**

Le système de verrouillage est vérifié avant que le paiement soit demandé au client. En cas d'échec lors de l'essai préalable du verrou, l'erreur 18 est générée.

Se reporter à la *Défaillance 8 : Panne de contrôle de fermeture de porte au lancement*.

Défaillance 19 : Essai de verrou de porte après démarrage

Le système de verrouillage est activé après le démarrage du programme. Si la procédure de verrouillage ne se termine pas correctement, l'erreur 19 est générée.

Se reporter à la *Défaillance 8 : Panne de contrôle de fermeture de porte au lancement*.

Défaillance 21 : Défaillance de débordement

Si le niveau dépasse le trop-plein : le message 21 s'affiche.

Diagnostic de la défaillance 21	
1. Vérifiez que le trop-plein et les tuyaux ne sont pas bouchés.	Si le tuyau de trop-plein est bouché : débouchez-le.
2. Vérifiez que le tuyau de vidange n'est pas bouché.	Si le tuyau de vidange est bouché : réparez le tuyau de vidange.
3. Contrôler les soupapes d'admission.	Si les soupapes d'admission sont endommagées : remplacez-les.
4. Contrôler le relais de sortie qui alimente la soupape d'admission.	Si le relais reste fermé et si le relais est endommagé, changez le programmeur.

Tableau 69

Défaillance 24 : Sonde du niveau d'eau défectueuse

Si le capteur du niveau d'eau est défectueux, le message 24 apparaît. Ce message d'erreur s'affiche seulement si la machine se trouve en veille et si aucun cycle n'est lancé. Le message de panne peut être effacé uniquement en arrêtant et en remettant en marche l'alimentation.

Diagnostic de la défaillance 24	
1. Contrôler visuellement le capteur du niveau.	Si vous constatez un endommagement : remplacez le programmeur.
2. Si la panne persiste.	Remplacez le programmeur. (Vérifiez l'absence du problème de vidange).

Tableau 70

Défaillance 25 : Sonde de température défectueuse

Si le capteur de température est endommagé, le message de panne 25 s'affiche. Ce message d'erreur s'affiche seulement si la machine se trouve en veille et si aucun cycle n'est lancé. Le message de panne peut être effacé uniquement en arrêtant et en remettant en marche l'alimentation. Si la panne persiste après la remise en marche de l'alimentation : le message d'erreur 25 s'affiche de nouveau.

Diagnostic de la défaillance 25	
1. Vérifier si le capteur de température est connecté la plaque PCB.	Le connecteur extérieur doit être branché au connecteur intérieur T sur la plaque PCB.

Tableau 71 suite...

Diagnostic de la défaillance 25	
2. Vérifier le capteur de température.	Si le capteur de température ne fonctionne pas : remplacez-le.
3. Mesurer la résistance du capteur.	Si la résistance est incorrecte : remplacez-le.
4. Vérifier si le conducteur de mise à la terre est placé au milieu du connecteur.	Si le conducteur de mise à la terre ne se trouve pas au centre du connecteur : déplacez-le de façon à ce qu'il se trouve au milieu.
5. Contrôler visuellement la plaque PCB.	Si vous constatez un endommagement : Remplacez le programmeur.
6. Si la panne persiste.	Remplacez le programmeur. Vérifiez si le défaut n'est pas en rapport avec la plaque PCB plutôt qu'avec le capteur de température.

Tableau 71

Défaillance 26 : Code d'erreur non défini du variateur de fréquence Mitsubishi

Cela arrive lorsque le programmeur ne reconnaît pas le message d'erreur généré par le convertisseur.

Défaillance 27 : Erreur de communication avec le variateur

Cette panne survient uniquement en cas d'interruption de la communication entre le programmeur et le convertisseur. Le programmeur envoie les demandes vers le convertisseur et le convertisseur lui retourne les réponses. Si le programmeur ne reçoit pas la réponse dans les 5 secondes, le message de panne 27 s'affiche. Sur les machines équipées d'un UPS de réserve, cette erreur s'affichera aussi en cas d'interruption de l'alimentation électrique.

Diagnostic de la défaillance 27	
1. En cas d'un nouveau convertisseur ou programmeur :	Lorsque les paramètres du convertisseur figurent dans le menu Configuration, vérifiez si vous avez choisi le bon type de machine et la bonne alimentation.
contrôler la sélection du bon type de machine et l'alimentation correcte.	

Tableau 72 suite...

Diagnostic de la défaillance 27	
2. Contrôler si la porte est fermée et bloquée.	Si la porte n'est pas fermée, il est impossible d'alimenter le convertisseur. Fermez la porte. Si le verrou de porte est endommagé, réparez le système du verrou de porte.
3. Contrôler l'alimentation du convertisseur. Si la LED du convertisseur n'est pas allumée, vérifiez par une mesure la présence de tension au niveau des bornes d'entrée du convertisseur.	Réparez l'alimentation. Si l'alimentation est OK et si la LED ne s'allume pas, remplacez le convertisseur.
4. Contrôlez si les fusibles fonctionnent toujours.	Si les fusibles sont fondus : remplacez-les.
5. Contrôler si le contacteur de sécurité du convertisseur est activé.	Si le contacteur de sécurité est endommagé : remplacez-le.
6. Contrôler si les connecteurs sont branchés des deux côtés du câble de communication.	Branchez les connecteurs au programmeur et au convertisseur.
7. Contrôler si le circuit n'est pas interrompu.	Réparez-le.
8. Contrôler le fonctionnement du relais de sortie qui alimente le contacteur de sécurité du convertisseur.	Si le relais est endommagé, changez le programmeur.
9. Sur les machines avec un UPS de réserve, la cause peut être une interruption de l'alimentation électrique.	Rétablissez l'alimentation électrique et redémarrez la machine au moyen du bouton d'arrêt d'urgence sur le panneau de contrôle.

Tableau 72

Défaillance 28 : Temps écoulé THT (Mitsubishi)

La panne 28 survient si le programmeur n'est pas en mesure de traiter la panne THT (Mitsubishi) / panne E.OL (KEB) du convertisseur. Il s'agit d'une panne spécifique sur le convertisseur de fréquence causée par une surintensité.

Diagnostic de la défaillance 28	
1. Vérifier si vous sélectionné le bon type de machine à laver dans le menu Configuration.	Si le type de machine à laver sélectionné n'est pas le bon, corrigez.

Tableau 73 suite...

Diagnostic de la défaillance 28	
2. Contrôler si les paramètres du convertisseur enregistrés dans le programmeur sont corrects.	Enregistrez les bons paramètres.
3. Contrôler si la tension d'alimentation est suffisante et stable pendant l'essorage du linge.	Réparez l'alimentation.
4. Contrôler manuellement si le tambour tourne régulièrement.	Réparez / nettoyez ce qui doit l'être.
5. Contrôler si la panne persiste.	Si la panne persiste, contactez le fabricant.

Tableau 73

Défaillance 29 : OV3 (Mitsubishi) - temps écoulé

La panne 29 survient si le programmeur n'est pas en mesure de traiter la panne OV3 (Mitsubishi). Il s'agit d'une panne spécifique sur le convertisseur de fréquence causée par une surtension.

Diagnostic de la défaillance 29	
1. Vérifier si vous sélectionné le bon type de machine à laver dans le menu Configuration.	Si le type de machine à laver sélectionné n'est pas le bon, corrigez.
2. Contrôler si les paramètres du convertisseur enregistrés dans le programmeur sont corrects.	Enregistrez les bons paramètres.
3. Contrôler si le linge n'a pas été réparti de façon déséquilibrée pendant l'essorage. Une répartition non uniforme peut être provoquée par une charge trop faible de linge dans la machine à laver.	Remplissez toujours le tambour de la machine à laver. Ne mettez jamais d'autres matières que textiles (fibres) dans la machine à laver.
4. Contrôler si la panne persiste.	Si la panne persiste, contactez le fabricant.

Tableau 74

Défaillance 31 : Erreur d'initialisation du variateur

La panne 31 se produit en cas d'une erreur survenue pendant le chargement des paramètres choisis du programmeur dans la mémoire EEPROM du convertisseur. Ce message d'erreur signifie que certains des paramètres choisis n'ont pas été enregistrés dans le convertisseur. Dans ce cas, le convertisseur ne fonctionnera pas correctement.

REMARQUE : Il n'est pas conseillé d'utiliser la machine à laver dans cet état puisque le variateur de fréquence fonctionnera avec les mauvais paramètres.

Diagnostic de la défaillance 31	
1. Contrôler si la porte est fermée et bloquée.	Si la porte n'est pas fermée, fermez-la. Si la porte n'est pas bloquée, remplacez le système du verrou de porte.
2. Contrôler l'alimentation du convertisseur.	Si le variateur de fréquence n'est pas sous tension, vérifiez l'alimentation électrique au variateur. Voir <i>Défaillance 27 : Erreur de communication avec le variateur.</i>
3. Charger de nouveau les paramètres dans le convertisseur.	Si la panne persiste, contactez le fabricant.

Tableau 75

Défaillance 32 : Erreur de vérification du variateur

La panne 32 survient lorsque le contrôle des paramètres du convertisseur fait apparaître un paramètre incorrect. Les paramètres chargés dans le convertisseur sont contrôlés un par un afin de contrôler leur bon chargement. Ce message d'erreur signifie qu'au moins un paramètre du convertisseur parmi les paramètres choisis est incorrect. Dans ce cas, le convertisseur ne fonctionnera pas correctement.

Diagnostic de la défaillance 32	
1. Vérifier si vous avez sélectionné le bon type de machine à laver dans le menu Configuration.	Si le type de machine à laver sélectionné n'est pas le bon, corrigez.
2. Contrôler si la porte est fermée et bloquée.	Si la porte n'est pas fermée, fermez-la. Si la porte n'est pas bloquée, remplacez le système du verrou de porte.
3. Contrôler l'alimentation du convertisseur.	Si le variateur de fréquence n'est pas sous tension, vérifiez l'alimentation électrique au variateur. Voir <i>Défaillance 27 : Erreur de communication avec le variateur.</i>
4. Charger de nouveau les paramètres dans le convertisseur.	Si la panne persiste, contactez le fabricant.

Tableau 76

Défaillance 35 : version du logiciel incorrecte

Le logiciel détecte l'éventuelle incompatibilité d'un nouveau logiciel avec les anciennes versions. Vous devez reconfigurer le programmeur. Reportez-vous aux informations d'*initialisation de la machine.*

AVERTISSEMENT	
	Tous les paramètres personnalisés seront écrasés dans le programmeur lors du chargement des valeurs d'usine.
C080	

Après le changement de la configuration du programmeur, le message de panne 35 peut être effacé uniquement en arrêtant et en remettant en marche l'alimentation.

Défaillance 36 : Le linge n'est pas bien réparti à l'intérieur du tambour avant l'amorce de la séquence d'essorage

Cette panne survient lorsque le linge est mal réparti dans la machine à laver au cours de la distribution (avant de passer des tours de distribution à l'essorage grande vitesse).

Si le système anti-balourd est activé, la machine tente de mieux répartir le linge. Si le déséquilibre persiste, la machine réduit la vitesse d'essorage en fonction de l'importance du déséquilibre. Cette fonction permet d'éviter la surcharge de la machine provoquée par le linge mal réparti et assure ainsi la durée de vie de la machine à laver.

Diagnostic de la défaillance 36	
1. Un déséquilibre peut être provoqué par une quantité trop faible de linge dans la machine à laver.	Remplissez toujours entièrement le tambour de la machine à laver. N'insérez pas d'autres matières que textiles (fibres) dans la machine à laver).

Tableau 77

Défaillance 37 : Erreur de vidange lors de la séquence de vaporisation

La panne 37 survient lorsque le programmeur détecte que, dans la séquence d'aspersion, l'eau ne s'évacue pas au bout de 3 minutes.

Diagnostic de la défaillance 37	
1. Vérifiez le tuyau de vidange de la machine à laver.	Si le tuyau de vidange est bouché : réparez le tuyau de vidange.

Tableau 78 suite...

Diagnostic de la défaillance 37	
2. Contrôlez la vanne de vidange.	Si la vanne de vidange est défectueuse : remplacez la vanne de vidange.
3. Vérifier le branchement : Si la soupape de décharge est arrêtée, elle devrait être ouverte. (normalement ouverte)	Si le branchement est endommagé : Réparez-le.

Tableau 78

Défaillance 39 : Compartiment de savon liquide vide

La panne 39 survient lorsque le programmeur constate que le réservoir de lessive est vide.

Afin d'éviter d'avoir à rajouter de la lessive liquide pendant le procédé de lavage, l'utilisateur est averti par l'intermédiaire de ce message que les réservoirs de lessive liquide sont presque vides.

Diagnostic de la défaillance 39	
1. Contrôler si le distributeur de lessive liquide est vide.	Ajoutez de la lessive liquide dans le système de distribution de lessive liquide.

Tableau 79

Défaillance 41 : À titre informatif seulement

La panne 41 survient lorsque le compteur des cycles du programmeur atteint la valeur réglée pour l'entretien. Le message de panne est effacé après l'ouverture de la porte. Si le compteur de cycles n'est pas réinitialisé, ce message s'affiche de nouveau à la fin du cycle de lavage suivant.

Diagnostic de la défaillance 41	
1. Contrôler le compteur de cycles dans Service Information.	Vous pouvez réinitialiser le compteur de cycles dans le menu Service.

Tableau 80

Défaillance 42 : Aucune connexion au réseau

La défaillance 42 survient lorsqu'aucune connexion réseau n'est disponible. Pour plus d'informations sur le réseautage, voir le manuel du logiciel de traçabilité.

Diagnostic de la défaillance 42	
1. Contrôler le câble de réseau.	Si le câble est endommagé, remplacez-le.
2. Contrôler le convertisseur USB-RS485.	Si le convertisseur ne fonctionne pas, remplacez-le.

Tableau 81

Défaillance 43 : Mauvais choix d'amplitude de la tension

La panne 43 survient lorsque la tension d'alimentation a été mal sélectionnée dans le menu Configuration.

En fonction du type de machine et du type de convertisseur, certaines plages de tension ne sont pas autorisées.

Diagnostic de la défaillance 43	
1. Contrôler la plaque signalétique apposée au dos de la machine.	Sélectionnez la même tension d'alimentation dans le menu Configuration que celle figurant sur la plaque signalétique de la machine à laver. Item de menu C : Supply Voltage (tension d'alimentation)

Tableau 82

Défaillance 44 : Sélection incorrecte, type de machine

La panne 44 s'affiche si vous choisissez sur la machine non suspendue (sans interrupteur de sécurité) la machine suspendue (équipée d'un interrupteur de sécurité).

Diagnostic de la défaillance 44	
1. Contrôler la plaque signalétique apposée au dos de la machine.	Sélectionnez le bon type de machine dans le menu Configuration.

Tableau 83

Défaillance 45 : Sonde de rotation du tambour hors fonction

Panne 45 est affiché lorsque le programmeur ne reçoit aucune information de rotation du tambour de la part du capteur de vitesse de rotation. Le capteur de vitesse de rotation est contrôlé pendant le cycle de lavage, avant la séquence d'essorage.

Diagnostic de la défaillance 45	
1. Contrôler que le capteur de rotation du tambour est en place à la poulie de tambour, qu'il est correctement réglé et connecté au programmeur.	Effectuer une installation correcte du capteur de rotation du tambour.
2. Contrôler le fonctionnement correct du capteur. Si un objet métallique est trop proche du capteur, un témoin indicateur situé sur le capteur doit s'allumer.	Si le capteur ne fonctionne pas correctement, le remplacer.
3. Dans le menu Service, contrôler le fonctionnement correct du capteur de rotation lorsqu'on approche un objet métallique à côté de lui.	Au cas où le programmeur ne répond pas au signal que lui transmet le capteur de rotation, remplacer le programmeur.

Tableau 84

Défaillance 77 : Temps de blocage du chauffage écoulé

Si la fonction d'attente externe du menu Initialisation est réglée sur Chauffage et que le signal de blocage externe reste élevé pendant plus d'1 heure, une erreur 77 est générée.

Diagnostic de la défaillance 77	
1. Vérifier que le système de blocage externe fonctionne correctement.	Réparer le système de blocage externe en cas de défaillance.
2. Vérifier si le câblage du signal d'entrée « En attente » n'est pas endommagé.	Si le branchement est endommagé : Réparez-le.
3. Vérifier l'ordinateur de lavage. (Les entrées peuvent être vérifiées une par une dans le menu Service.)	Si l'entrée ne fonctionne pas, remplacez le programmeur.

Tableau 85

Défaillance 80 : Temps de distribution des détergents liquides écoulé

La défaillance 80 survient lorsque le signal En attente du système central de distribution de savon liquide reste élevé pendant plus de 1 heure. À l'entrée 16 de l'ordinateur de commande de lavage, le système central de distribution de savon liquide envoie un signal « ÉLEVÉ ». Cela fait en sorte que la machine à laver attend (lors de la séquence de lavage) avant d'ajouter le savon liquide. La séquence demeurera en attente jusqu'à ce que le système cen-

tral de distribution de savon liquide a vidé son contenu dans la cuve de la machine à laver. Lorsque le signal En attente est « BAS » le programme de lavage n'est pas mis en attente.

Lorsque le signal En attente est « ÉLEVÉ » le programme de lavage est mis en attente.

En fonctionnement normal, le signal d'attente du distributeur de lessive liquide ne doit pas rester actif plus d'une heure, faute de quoi la machine ne termine pas le cycle de lavage en cours.

Diagnostic de la défaillance 80	
1. Contrôler si le distributeur de lessive liquide fonctionne correctement.	En cas de panne du distributeur de lessive liquide, réparez-le.
2. Vérifier si le câblage du signal d'entrée « En attente » n'est pas endommagé.	Si le branchement est endommagé : Réparez-le.
3. Contrôler le programmeur. (les entrées peuvent être contrôlées une à une dans le menu Service)	Si l'entrée ne fonctionne pas, remplacez le programmeur.

Tableau 86

Défaillance 85 : Horloge temps réel, pile faible

La panne 85 survient lorsqu'aucune batterie n'est disponible pour l'horloge temps réel ou si la puissance de la batterie est trop faible pour assurer son bon fonctionnement.

Diagnostic de la défaillance 85

Changez la platine de commande du processeur.

Défaillance 95 : Chien de garde

Lorsque le système de surveillance est activé, l'erreur 95 est affichée dans la liste des messages de pannes. Si cela arrive souvent, demandez l'aide d'un technicien.

Défaillance 300-353 : Message d'alarme du variateur Mitsubishi

Toujours s'assurer d'avoir chargé les bons paramètres pour le variateur de fréquence, surtout au moment de le remplacer. Pour s'en assurer, sélectionner « menu Variateur... » à partir du menu Configuration. Définir le type de la machine, la tension d'alimentation, et charger à nouveau les paramètres du variateur de fréquence à partir de l'ordinateur de commande de lavage. Le mauvais paramétrage du variateur peut entraîner de fréquentes alarmes. Pour plus d'informations, voir le manuel d'origine du variateur (disponible sur demande).

Aperçu des messages d'erreur			
Numéro de l'erreur	Cause	Nom panne	Explications
300	Err OC1	Surtension	Se reporter à la <i>Défaillance 300-301-302 : Erreurs de surintensité.</i>
301	Err OC2	Surtension	
302	Err OC3	Surtension	
303	Err OV1	Surtension	Se reporter à la <i>Défaillance 303-304-305 : Erreurs de surtension.</i>
304	Err OV2	Surtension	
305	Err OV3	Surtension	
306	Err THT	Surcharge du variateur	Se reporter à la <i>Défaillance 306 : Erreur THT (SURCHARGE DU VARIATEUR).</i>
307	Err THM	Surcharge du moteur	Se reporter à la <i>Défaillance 307 : Erreur THM (SURCHARGE DU MOTEUR).</i>
308	Err VENTILATEUR	Ventilateur arrêté	Réparer le ventilateur de refroidissement. Nettoyer ou remplacer si nécessaire.
309	Err OLT	Prévention d'arrêt	Se reporter à la <i>Défaillance 309 : Erreur OLT (PRÉVENTION D'ARRÊT).</i>
310	Err BE	Transistor de freinage	Court-circuit dans le circuit de transistor de freinage. Mettre hors tension immédiatement! Remplacer le variateur.
311	Err GF	Défaut de terre	<p>Surintensité de sortie à la masse.</p> <ol style="list-style-type: none"> Vérifier le câble du moteur et le moteur pour des défauts à la terre. Débrancher le câble du moteur et réessayer. Si l'erreur persiste, remplacer le variateur.
312	Err OHT*	Relai thermique ext	Le relai thermique externe (module de relais thermique, voir schéma électrique) qui sert à protéger le moteur a été déclenché. Le module de relais thermique est présent uniquement sur certaines machines dotées d'une carte de commande MCB et d'un variateur A500.
313	Err OPT	Option	Se reporter à la <i>Défaillance 313-315 : Erreur OPT/EUP (DÉFAILLANCE D'OPTION/UNITÉ DE PARAMÈTRE, IGNORER).</i>
314	Err PE	Mémoire corrompue	La mémoire a été écrasée trop de fois. Remplacer le variateur de fréquence.
315	Err PUE	Unité de paramètre, ignorer	Se reporter à la <i>Défaillance 313-315 : Erreur OPT/EUP (DÉFAILLANCE D'OPTION/UNITÉ DE PARAMÈTRE, IGNORER).</i>

Tableau 87 suite...

Aperçu des messages d'erreur			
Numéro de l'erreur	Cause	Nom panne	Explications
316	Err Ret*	Dépassement du nombre de tentatives de poursuivre le cycle	Le nombre max. de tentatives de poursuivre le cycle suite à une défaillance a été atteint. Le code de l'erreur du variateur indiquant la cause du problème à résoudre est sauvegardé dans le journal d'erreurs juste avant Err 316.
317	Err CPU	Défaillance du CPU	Erreur de communication avec CPU intégré Remplacer le variateur de fréquence.
318	Err E .6	Défaillance de CPU 6	Défaillance interne, si la défaillance persiste, remplacer le variateur de fréquence.
319	Err E .7	Défaillance de CPU 7	Défaillance interne, si la défaillance persiste, remplacer le variateur de fréquence.
320	Err IPF	Panne de courant subite	Panne de courant entre 15 et 100 ms. Vérifier le circuit d'alimentation pour de mauvais contacts. Réparer l'alimentation électrique.
321	Err UVT	Sous tension	Tension d'alimentation trop faible. Vérifier cavalier P/+-P1.
322	Err LF	Défaillance de la phase de sortie	Détection de phase ouverte sur la sortie du variateur. Contrôler la présence de mauvais contacts ou d'enroulements défectueux (ouverts).
323	Err OP1*	Carte optionnelle 1	Problème ou défaillance de contact avec la carte optionnelle 1
324	Err OP2*	Carte optionnelle 2	Problème ou défaillance de contact avec la carte optionnelle 2
325	Err OP3*	Carte optionnelle 3	Problème ou défaillance de contact avec la carte optionnelle 3
326	Err CTE	Court-circuit du PU	Court-circuit du connecteur de communication RS485. Contrôler la présence d'un court-circuit sur le câble de communication.
327	Err P24	Court-circuit 24 V CC	Court-circuit sur la sortie 24 V CC (borne PC). Contrôler la présence d'un court-circuit sur les bornes de la commande du variateur.

Tableau 87 *suite...*

Aperçu des messages d'erreur			
Numéro de l'erreur	Cause	Nom panne	Explications
328	Err MB1*	Erreur de séquence de freinage 1	Erreurs de séquence lors de l'utilisation de la fonction de freinage.
329	Err MB2*	Erreur de séquence de freinage 2	
330	Err MB3*	Erreur de séquence de freinage 3	
331	Err MB4*	Erreur de séquence de freinage 4	
332	Err MB5*	Erreur de séquence de freinage 5	
333	Err MB6*	Erreur de séquence de freinage 6	
334	Err MB7*	Erreur de séquence de freinage 7	
335	Err FIN	Surchauffe du dissipateur thermique	Se reporter à la <i>Défaillance 335 : Erreur AILETTES (surchauffe des ailettes de refroidissement du variateur)</i> .
336	Err OSD*	Dépassement des écarts de vitesse	Trop grand écart de vitesse lors de la régulation vectorielle.
337	Err ECT*	Perte du signal de l'encodeur	Problème avec le signal de l'encodeur.
338	Err E .1*	Alarme carte optionnelle (connecteur 1)	Survient lorsqu'il y a une défaillance de contact du connecteur entre le variateur et l'option de communication ou si l'option de communication est raccordée au connecteur 1 ou 2, ou si le commutateur de l'option de module d'extension n'est pas réglé au paramètre par défaut.
339	Err E .2*	Alarme carte optionnelle (connecteur 2)	
340	Err E .3*	Alarme carte optionnelle (connecteur 3)	
341	Err ILF*	Défaillance de la phase d'entrée	Une phase de l'alimentation triphasée a été perdue pendant plus de 1 seconde. Réparer l'alimentation électrique triphasée.
342	Err PTC	Erreur de fonctionnement du thermistor PTC	<p>Surchauffe du moteur PTC (commutateur AU/PTC doit être sur PTC).</p> <ol style="list-style-type: none"> Vérifier si le ventilateur de refroidissement du moteur (le cas échéant) fonctionne normalement. Contrôler la présence de mauvais contacts le long du câblage. Voir le schéma de câblage.
343	Err PE2	Erreur de sauvegarde des paramètres	Problème avec la sauvegarde du/des paramètres (défaillance de la mémoire EEPROM). Si la défaillance persiste, remplacer le variateur de fréquence.

Tableau 87 suite...

Aperçu des messages d'erreur			
Numéro de l'erreur	Cause	Nom panne	Explications
344	Err CDO*	Détection de courant à la sortie du variateur	L'intensité de sortie dépasse le niveau de détection de l'intensité de sortie.
345	Err IOH	Surchauffe due à une irruption	Surchauffe du circuit de limitation de courant de démarrage. 1. Ne pas mettre le variateur sous/hors tension fréquemment. 2. Patienter environ 15 minutes et réessayer. 3. Si la défaillance persiste, remplacer le variateur de fréquence.
346	Err SER*	Erreur de communication	Problème de communication sur les bornes de connexion RS485.
347	Err AIE*	Panne d'entrée analogue	Surintensité ou surtension sur les bornes d'entrée 2/4.
348	Err USB*	Erreur de communications USB	Intervalle de vérification de la communication USB écoulée.
349	Err OS*	Survitesse	La vitesse a dépassé la limite lors du contrôle de rétroaction de l'encodeur.
350	Err OD*	Erreur de positionnement	Trop grand écart entre la commande de positionnement et le signal de rétroaction de positionnement lors du contrôle de positionnement.
351	Err EP*	Erreur de phase de l'encodeur	La commande de rotation diffère du sens de rotation du moteur.
352	Err E .11*	Changement du sens de rotation	Le sens de rotation de la commande de vitesse diffère de la vitesse estimée, ce qui provoque une surcharge.
353	Err E .13	Panne de circuit interne	Problème avec un circuit interne, remplacer le variateur.
* Cette option ou fonction n'est pas utilisée. Si cette erreur se présente, procéder comme suit :			
1. Rentrez de nouveau les paramètres du convertisseur.			
2. Si la panne persiste, contactez le fabricant.			

Tableau 87

Défaillance 300-301-302 : Erreurs de surintensité

Diagnostic de la défaillance 300-301-302 :	
1. Vérifiez l'absence de court-circuit en sortie du convertisseur. (conducteurs libres du câble du moteur, enroulement du moteur, vis ou autres pièces desserrées situées à l'intérieur du distributeur du moteur...)	Supprimez le court-circuit.

Tableau 88 suite...

Diagnostic de la défaillance 300-301-302 :	
2. Débrancher le câble du moteur du convertisseur et le rebrancher.	Si le câble du moteur du convertisseur est débranché et que la panne persiste, changez le convertisseur.

Tableau 88

Défaillance 303-304-305 : Erreurs de surtension

Diagnostic de la défaillance 303-304-305 :	
Si la tension CC sur les condensateurs est trop élevée, le variateur générera une erreur de surtension.	

Tableau 89 suite...

Diagnostic de la défaillance 303-304-305 :	
1. Contrôlez que la répartition du linge à l'essorage est homogène. Un déséquilibre peut être provoqué par une quantité de linge trop faible dans le lave-linge.	Remplissez toujours le tambour de la machine à laver.
2. Vérifier si la tension d'alimentation n'est pas trop élevée.	Réduire la tension d'alimentation.
3. Contrôlez que la panne ne persiste pas.	Si la panne persiste, contactez le fabricant.

Tableau 89

Défaillance 306 : Erreur THT (SURCHARGE DU VARIATEUR)

Diagnostic de la défaillance 306	
Si le courant de sortie du variateur est anormalement élevé pendant un certain temps, le variateur passera en état d'alarme THT.	
1. Vérifier que l'alimentation électrique est suffisante et stable lors de l'essorage avec une charge.	Réparez l'alimentation.
2. Vérifier manuellement que le tambour tourne normalement. Aucune friction anormalement haute.	Réparez / nettoyez ce qui doit l'être.
3. Contrôler l'enroulement du moteur.	Changez le moteur.

Tableau 90

Défaillance 307 : Erreur THM (SURCHARGE DU MOTEUR)

Diagnostic de la défaillance 307	
Si le courant du moteur est plus élevé que la valeur permise pendant une période donnée, le variateur activera la protection de surintensité électronique afin d'empêcher la surchauffe du moteur et le variateur passera en état d'alarme THT.	
1. Contrôlez manuellement que le tambour tourne correctement.	Réparez / nettoyez ce qui doit l'être.
2. Contrôlez les bobinages de moteur.	Changez le moteur.

Tableau 91 suite...

Diagnostic de la défaillance 307	
3. Vérifier si la défaillance persiste.	Si la panne persiste, contactez le fabricant.

Tableau 91

Défaillance 309 : Erreur OLT (PRÉVENTION D'ARRÊT)

Diagnostic de la défaillance 309	
La fréquence de sortie a baissé au minimum en raison d'une baisse de tension.	
1. Contrôler si la tension d'alimentation est suffisante et stable pendant l'essorage du linge.	Réparez l'alimentation.
2. Vérifier manuellement que le tambour tourne normalement. Aucune friction anormalement haute.	Réparez / nettoyez ce qui doit l'être.
3. Contrôler l'enroulement du moteur.	Changez le moteur.

Tableau 92

Défaillance 313-315 : Erreur OPT/EUP (DÉFAILLANCE D'OPTION/UNITÉ DE PARAMÈTRE, IGNORER)

L'ERREUR OPT/EUP peut survenir à l'occasion lors de brèves interruptions de l'alimentation secteur. En raison de l'interruption de l'alimentation, le variateur n'a pas pu se réinitialiser correctement. Dans ce cas, on ne doit pas remplacer le contacteur. Le variateur doit être réinitialisé en coupant l'alimentation pendant une période plus longue.

Diagnostic de la défaillance 313-315	
Si le convertisseur ne reçoit pas d'ordre en provenance du programmeur (pas de communication série) pendant 10 à 30 secondes, il passe à l'état d'alarme OPT/PUE.	
1. Contrôler à la fin du cycle de lavage si le contacteur de la tension d'arrivée du convertisseur coupe toutes les phases.	Si la panne persiste, remplacez le contacteur.

Tableau 93

Défaillance 335 : Erreur AILETTES (surchauffe des ailettes de refroidissement du variateur)

Diagnostic de la défaillance 335	
Si la température du convertisseur dépasse la valeur de service autorisée, le convertisseur passe à l'état d'alarme FIN.	
1. Vérifier si le ventilateur du convertisseur (si utilisé) tourne normalement.	Changez le ventilateur du convertisseur (sur le dissipateur du convertisseur).
2. Vérifier si le ventilateur (si utilisé) de la machine à laver chargé d'amener de l'air frais au niveau du convertisseur tourne normalement.	Changez le ventilateur de la machine à laver.
3. Vérifier si le ventilateur n'est pas recouvert de poussière ou d'impuretés et si l'air frais peut circuler librement.	Nettoyez-le si nécessaire.
4. Vérifier si la température ambiante du lave-linge est à l'intérieur des limites spécifiées. Voir le Manuel d'installation, de fonctionnement et d'entretien.	Veillez à ce que la température ambiante soit dans la limite prescrite.

Tableau 94

Défaillance 600-628 : Erreurs logicielles

Les erreurs de logiciel ne doivent jamais s'afficher. Si cela arrive, informez-en le fabricant.

Défaillance 500-526 : Erreurs de mémoire

L'erreur de mémoire affichée indique un défaut d'EEPROM.

Essayer de charger à nouveau les programmes de lavage. Localiser la source du « bruit » électrique.

Défaillance 560 : USB non trouvé

Le message d'erreur s'affiche en cas d'échec de lecture ou d'écriture sur la clé.

Défaillance 561 : Fichier non trouvé

Ce message d'erreur s'affiche si un certain fichier est introuvable lors de la tentative de lecture de la clé USB.

Défaillance 562 : Échec de l'exportation

Le message d'erreur s'affiche en cas d'échec d'enregistrement sur la clé USB.

Défaillance 563 : Échec de l'importation

Le message d'erreur s'affiche en cas d'échec de lecture sur la clé USB.

Défaillance 570-571 : Erreur de lecteur de carte

Problème de lecteur de carte de paiement.

Informations de service

Informations de service

	AVERTISSEMENT
<p>Seul un prestataire de services autorisé par le fabricant / fournisseur peut effectuer les réparations professionnelles de l'installation électrique.</p> <p>En cas de maintenance ou de réparation, débranchez la machine de la source d'énergie et attendez jusqu'à ce que la machine refroidisse et vidange l'eau.</p> <p>Veillez suivre les consignes des manuels et des étiquettes, ainsi que les règles de sécurité de base applicables afin d'empêcher toute brûlure ou blessure provoquée par l'électricité.</p>	
C081	

Entretien

Débranchez la machine du secteur et enlevez les impuretés du clavier à l'aide d'un chiffon humide.

	AVERTISSEMENT
<p>N'utilisez pas de lessives agressives, de produits chimiques caustiques, d'essence ou autre substances pétrochimiques pouvant endommager le clavier.</p>	
C082	

Plaque du programmeur

	AVERTISSEMENT
<p>Le raccordement à une mauvaise alimentation en tension peut entraîner des blessures corporelles graves, ainsi que des dommages sur les pièces électroniques et la machine à laver elle-même.</p>	
C083	

- Tension : 200-240 Vac, 50/60 Hz
- Puissance : max 20 VA
- Sorties : 24 relais
- Interface de série : RS485 (2 conducteurs) dans le réseau entre le programmeur et le dispositif externe (ordinateur)
- Écran : écran LCD

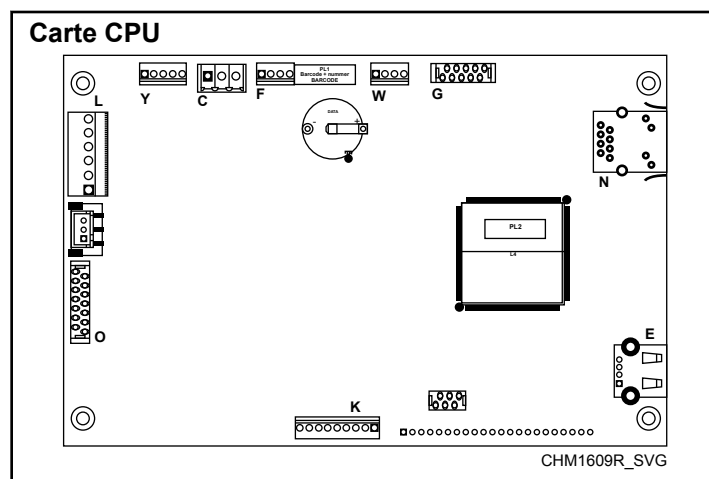

Figure 32

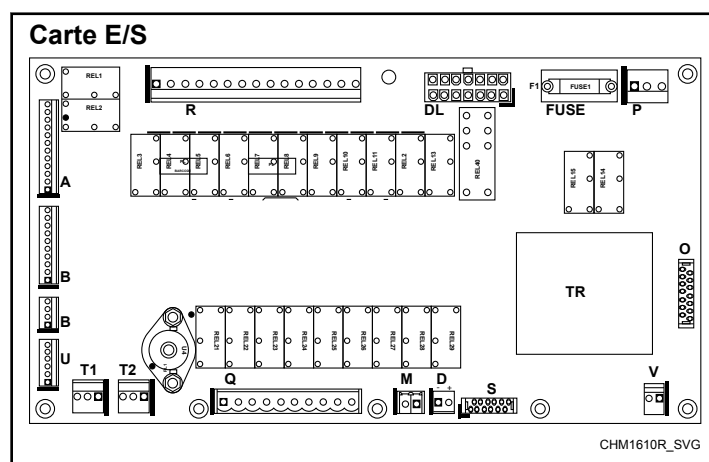



Figure 33

Instructions pour remplacer les cartes de programmation

1. Débranchez l'alimentation.
2. Ouvrez le capot de la machine à laver.
3. Débranchez les connecteurs des plaques du programmeur (y compris les raccords entre les plaques CPU et I/O) et retirez le petit tuyau du capteur de mesure du niveau d'eau.
4. Vous pouvez retirer la plaque du programmeur CPU après avoir dévissé les vis de fixation.
5. Déposez la plaque I/O du programmeur, ainsi que le support métallique, après avoir desserré les deux vis de fixation.
6. Insérez un nouveau programmeur électronique dans la machine et resserrez les vis.
7. Rebranchez tous les connecteurs et remettez le petit tuyau sur le capteur du niveau d'eau.
8. Fermez le capot de la machine à laver.
9. Rebranchez la machine au secteur.

10. L'écran doit s'allumer.

	AVERTISSEMENT
<p>Assurez-vous que le petit tuyau du capteur de niveau est correctement sécurisé par une attache flexible.</p> <p>Si ce tuyau n'est pas étanche à l'air, les mesures du capteur de niveau seront erronées.</p> <p>Veillez à ne pas endommager le câble flexible du clavier lorsque vous remettez le programmeur dans la machine.</p>	
C084	

Instructions d'installation de nouveaux logiciels

1. Débranchez l'alimentation.
2. Ouvrez le capot de la machine à laver.
3. Insérez une clé USB comprenant le logiciel dans le connecteur USB E (sur la plaque CPU).
4. Rebranchez la machine.
5. L'écran affiche les informations sur la copie du logiciel en cours de la clé USB vers le programmeur.
6. Une fois la copie terminée, vous êtes invités à retirer la clé USB de la plaque CPU.
7. Coupez l'alimentation de la machine et retirez la clé USB.
8. Fermez le capot de la machine à laver.
9. Rebranchez la machine.
10. Si le nouveau logiciel est compatible avec la version précédente, il peut être directement utilisé, sans devoir effectuer de réinitialisation.
11. Pour vérifier le bon fonctionnement du nouveau logiciel installé, acquittez tous les messages d'erreur dans le menu Service.

Si le logiciel n'est pas compatible à 100 % avec la version précédente du logiciel :

- Un message indiquant « New SW version » (nouvelle version SW) apparaîtra et sera suivi d'une invitation à saisir un mot de passe pour l'initialisation du Menu de Configuration
- À partir du menu Configuration, sélectionner Réinitialiser les paramètres d'usine. Une explication détaillée figure au chapitre *Description de base des commandes*.
- Revoir ensuite les éléments du menu Configuration et Initialisation un par un afin d'assurer que tous les paramètres correspondent à vos préférences.
- Tous les paramètres personnalisés seront effacés.

Monnayeur électronique

Monnayeur électronique, type EMP 500.12 v4.

- Pièce de 2,00 EUR => 20 impulsions
- Étant donné que chaque impulsion correspond à 0,10 EUR, la valeur de la pièce 1 doit être réglée à 0,10 EURO.

- Seuls les monnayeurs électroniques spécifiés par le fabricant de machines à laver peuvent être utilisés.
- Motif : le monnayeur électronique est préalablement réglé en fonction des valeurs des pièces de monnaie et de la durée des impulsions de sortie, spécifiques au fonctionnement avec le programmeur.
- Le monnayeur possède 2 signaux de sortie.
 - Signal 1 (conducteur supérieur) correspond au premier groupe de pièces de monnaie.
 - Signal 2 (conducteur inférieur) correspond au deuxième groupe de pièces de monnaie.
- Le monnayeur accepte les pièces de monnaie uniquement si l'appareil fonctionne avec la bonne alimentation.
- Le monnayeur peut être personnalisé à l'aide de 16 commutateurs.
- Tous les commutateurs sont préalablement réglés sur la position Off (arrêt) (orientés vers le bas).
- Il est possible de bloquer un groupe de pièces de monnaie.
- Commutateur 14 = On (marche), le groupe de pièces de monnaie 1 est bloqué.
- Commutateur 13 = On (marche), le groupe de pièces de monnaie 2 est bloqué.
- Le monnayeur électronique est capable d'accepter ou de bloquer des pièces de monnaie. Si le monnayeur accepte des pièces invalides (monnaie étrangère), la tolérance peut être réduite. Il peut arriver que les pièces de monnaie valides soient refusées, mais elles sont restituées au client.

Exemple :

- Commutateur large tolérance = On : sélection de la tolérance moyenne "Medium".
- Blocage complet des pièces de monnaie : commutateurs tolérance "Wide" (élargi), "Medium" (moyen) & "Narrow" (réduit) = On.
- Le monnayeur permet de travailler avec diverses pièces de monnaie.
- Il peut différencier les pièces de 0,10 – 0,20 – 0,50 – 1 – 2 EUR.
- Le monnayeur envoie une série d'impulsions, dont le nombre correspond à la valeur des pièces insérées divisée par la plus petite valeur acceptable pour la pièce.
 - Plus petite valeur acceptable = 0,10 EUR)
 - Pièce de 0,10 EUR => 1 impulsion
 - Pièce de 0,20 EUR => 2 impulsions
 - Pièce de 0,50 EUR => 5 impulsions
 - Pièce de 1,00 EUR => 10 impulsions