

Laveuses-essoreuses

X Control Plus Control

Voir l'identification des modèles à la page 10

Programmation



Traduction des instructions originales

Conserver ce mode d'emploi pour toute consultation ultérieure.

ATTENTION : Veuillez lire les instructions avant d'utiliser la machine.

(En cas de changement de propriétaire, ce manuel doit accompagner la machine.)

AllianceTM
Laundry Systems

www.alliancelandry.com

Part No. D1605FRR12
Juillet 2021

Table des matières

Consignes de sécurité.....	9
Instructions importantes sur la sécurité.....	9
Introduction.....	10
Identification du modèle.....	10
Type de machine dans le menu Configuration.....	15
Identification de la commande.....	17
Symboles utilisés.....	17
Main Menu.....	19
Description de base des commandes.....	20
Général.....	20
Spécifications.....	20
Comment accéder au mode Configuration.....	21
99 programmes de lavage – 99 étapes.....	22
Séquences de lavage disponibles.....	23
Création d'un programme de lavage.....	23
Distributeur de savon sur le dessus, sur le côté ou à l'avant.....	23
Programmation de la séquence de lavage.....	23
Programmation de la séquence de vidange.....	23
La séquence de culbutage.....	24
Programmation des fonctions.....	24
Programmation de la température de l'eau.....	24
Programmation des vannes d'entrée d'eau.....	24
Distributeurs de savon par le dessus.....	24
Programmation des vannes d'entrée d'eau pour les modèles à socle fixe 52 kg / 120 lb / 520 L.....	25
Machines à laver avec distributeur de savon sur le côté ou à l'avant.....	25
Programmation du niveau d'eau.....	25
Modèles suspendus 6,5 à 28 kg / 14 à 70 lb / 65 à 280 L.....	25
Modèles à carrosserie autostable 35-60 kg / 350-600 L.....	27
Modèles à carrosserie autostable 33-120 kg / 75-275 lb / 335-1200 L.....	30
Modèles encastrés 7,5 à 52 kg / 20 à 120 lb / 80 à 520 L.....	33
Lave-linges aseptiques 18-28 kg / 40-65 lb / 180-280 L.....	36
Machines à cloison 36 à 70 kg / 360 à 700 L.....	38
Niveau d'eau programmable.....	40
Vitesse des appareils avec variateur de fréquence.....	41
Programmation de la vitesse de lavage.....	44
Programmation de la vitesse d'essorage.....	44
Programmation des fournitures (savon, etc.).....	44

Programmation des temps de marche et d'arrêt du moteur lors de la rotation en sens inverse.....	45
Programmation de la durée d'une séquence.....	45
Signal.....	45
Initialisation de la machine.....	46
Menu initialisation.....	46
Menu de configuration.....	51
Mots de passe.....	51
Advanced Menu (Menu Avancé).....	57
Menu Cycle hygiénique.....	58
Menu Verrouillage de mode de programmation.....	59
Menu Verrouillage de programmation.....	59
Menu de traçabilité.....	60
Menu de pesée.....	61
Menu Péseé – Système Ultra.....	63
Système d'inclinaison.....	64
EXPORT / IMPORT de données.....	64
Spécial.....	65
Programmation.....	67
Général.....	67
Étape 1 : « Program Menu » (Menu Programmation).....	67
Étape 2 : Fonctions d'un programme.....	67
Étape 3 : Programmer la fonction de l'étape.....	69
Étape 4 : Programmation de l'étape de lavage.....	70
Sélection de l'étape de lavage.....	71
Séquence de prélavage.....	71
La séquence de lavage.....	72
La séquence de refroidissement.....	74
La séquence de rinçage.....	75
La séquence de rinçage final.....	77
La séquence de trempage.....	78
La séquence de vaporisation.....	80
La séquence pas de lavage.....	81
Étape 5 : Programmation de l'étape de vidange.....	81
Sélection de l'étape de vidange / d'essorage.....	81
La séquence de vidange.....	82
La séquence d'essorage.....	82
La séquence pas de vidange.....	83
La séquence de vidange statique.....	83
La séquence de vidange inversée.....	84
Menu Opérations.....	85
Démarrage.....	85
Mise sous tension.....	85
Charger la machine à laver.....	85
Mettre du savon dans le distributeur de savon.....	85
Lancement d'un programme de lavage.....	85

Programmation d'un temps de délai.....	85
Le programme actif.....	86
Avancement d'un programme de lavage.....	86
Durée de lavage.....	86
Fin de programme.....	86
Processus de remplissage de l'eau.....	87
Processus de chauffage.....	87
Fonction de refroidissement.....	87
Fonction de vaporisation.....	87
Déséquilibré.....	87
Ajout de détergents.....	88
Arrêt.....	88
Ouvrir le compartiment à savon.....	88
Wait State (en attente).....	88
Comment traiter les messages d'erreur.....	88
Comment traiter les coupures de courant.....	89
Boutons de fonction spéciale.....	89
Compartiments de savon liquide externes.....	89
Système de pesée automatique (Optiload).....	90
Système avec saisie manuelle du poids du linge (SMART LOAD).....	90
Système de pesée automatique (ULTRABALANCE).....	90
Programmes préprogrammés.....	91
Information sur les vannes d'entrée d'eau.....	91
Légende pour les niveaux d'eau.....	92
Actions de lavage.....	92
T/M (tours par minute).....	92
Programmes de lavage pour machines à laver avec distributeur de savon sur le dessus.....	92
Lavage intensif à température élevée 90 °C [194 °F].....	93
Lavage intensif à température moyenne 60 °C [140 °F].....	94
Lavage intensif, couleurs 40 °C [104 °F].....	95
Lavage intensif, couleurs vives 30 °C [86 °F].....	96
Laines 15 °C [59 °F].....	97
Lavage à l'eau chaude 90 °C [194 °F].....	98
Lavage à l'eau tiède 60 °C [140 °F].....	99
Lavage, couleurs 40 °C [104 °F].....	99
Lavage, couleurs vives 30 °C [86 °F].....	100
Lavage éco à l'eau chaude 90 °C [194 °F].....	101
Lavage éco à l'eau tiède 60 °C [140 °F].....	102
Lavage éco, couleurs 40 °C [104 °F].....	103
Lavage éco, couleurs vives 30 °C [86 °F].....	104
Essorage – vitesse faible.....	105
Essorage – vitesse élevée.....	106
Vêtements sports 60 °C [140 °F].....	106
Serpillères 60 °C [140 °F].....	107
Tapis de selle 40 °C [104 °F].....	108
Jeans 60 °C [140 °F].....	109
Amidonnage.....	110
Programmes de lavage pour machines à laver avec distributeur de savon à l'avant	112

Lavage à l'eau chaude 90 °C [194 °F].....	112
Lavage à l'eau tiède 60 °C [140 °F].....	113
Lavage, couleurs 40 °C [104 °F].....	114
Lavage, couleurs vives 30 °C [86 °F].....	114
Laines 15 °C [59 °F].....	115
Lavage éco à l'eau chaude 90 °C [194 °F].....	116
Lavage éco à l'eau tiède 60 °C [140 °F].....	117
Lavage éco, couleurs 40 °C [104 °F].....	118
Lavage éco, couleurs vives 30 °C [86 °F].....	119
Lavage super éco à l'eau chaude 90 °C [194 °F].....	120
Lavage super éco à l'eau tiède 60 °C [140 °F].....	121
Lavage super éco, couleurs 40 °C [104 °F].....	121
Lavage super éco, couleurs vives 30 °C [86 °F].....	122
Essorage – vitesse faible.....	123
Essorage – vitesse élevée.....	124
Vêtements sports 60 °C [140 °F].....	124
Serpillères 60 °C [140 °F].....	125
Tapis de selle 40 °C [104 °F].....	126
Jeans 60 °C [140 °F].....	128
Amidonage.....	128
Programmes de lavage pour le nettoyage par voie humide.....	129
Programme de lavage 21 : Laine, lavage normal.....	131
Programme de lavage 22 : Laine, lavage délicat.....	132
Programme de lavage 23 : Soie, lavage normal.....	133
Programme de lavage 24 : Soie, lavage délicat.....	134
Programme de lavage 25 : Tout-en-un, tissus normaux.....	135
Programme de lavage 26 : Tout-en-un, tissus délicats.....	136
Programme de lavage 27 : Rincer le tambour.....	137
Programme de lavage 28 : Assainissement.....	137
Programme de lavage 29 : Essorage moyen.....	138
Programme de lavage 30 : Essorage délicat.....	139
Programme de lavage 31 : Rinçage, moyen.....	139
Programme de lavage 32 : Rinçage doux.....	140
Programme de lavage 33 : Essorage, vitesse élevée.....	140
Programme de lavage 34 : Essorage, vitesse moyenne.....	141
Programme de lavage 35 : Rincer avec condit.....	141
Programme de lavage 36 : Tout en un, tissus normaux +.....	142
Programme de lavage 37 : Robes de mariée.....	143
Programme de lavage 38 : Couverte en laine.....	144
Programme de lavage 51 : Laine 50 %, lavage normal.....	145
Programme de lavage 52 : Laine 50 %, lavage délicat.....	146
Programme de lavage 53 : Soie 50 %, lavage normal.....	147
Programme de lavage 54 : Soie 50 %, lavage délicat.....	148
Programme de lavage 55 : Tout-en-un 50 %, lavage normal.....	149
Programme de lavage 56 : Tout-en-un 50 %, lavage délicat.....	150

Dépannage.....	151
Messages d'information.....	151
Messages d'erreur.....	151
Comment procéder en cas de messages d'erreur.....	151
Aperçu des messages d'erreur.....	152

Menu Service.....	157
Menu Défaillances (défaillances de service).....	158
Menu Boite à outils.....	159
Programme de diagnostic.....	161
Séquence de test.....	161
Programme de lavage de diagnostic de base.....	164
Dépannage.....	166
Problèmes de communication externes.....	167
Descriptions des messages d'erreur.....	167
Défaillance 2 : Défaillance de la vidange.....	167
Défaillance 3 : Commutateur de sécurité activé.....	167
Défaillance 4 : Le linge n'est pas bien réparti à l'intérieur du tambour alors que la machine entame la séquence d'essorage.....	168
Défaillance 5 : Interrupteur de sécurité activé en cas de rotation élevée.....	168
Défaillance 6 : Défaillance de l'interrupteur de fermeture de porte.....	168
Défaillance 7 : Défaillance de l'interrupteur de verrouillage de porte.....	169
Défaillance 8 : Défaillance de l'interrupteur de verrouillage de porte en début de cycle.....	169
Défaillance 9 : Échec de l'ouverture du verrou de porte à la fin du cycle.....	169
Défaillance 11 : Défaillance de remplissage.....	169
Défaillance 12 : Défaillance de surremplissage.....	170
Défaillance 13 : Panne du chauffage.....	170
Défaillance 14 : Défaillance de temps de chauffage.....	171
Défaillance 15 : trop chaud.....	171
Défaillance 18 : Défaillance de l'interrupteur de verrouillage de porte.....	172
Défaillance 19 : Défaillance de l'interrupteur de verrouillage de porte en début de cycle.....	172
Défaillance 21 : Défaillance de débordement.....	172
Défaillance 24 : Sonde du niveau d'eau défectueuse.....	172
Défaillance 25 : Sonde de température défectueuse.....	173
Défaillance 26 : Code d'erreur non défini du variateur de fréquence Mitsubishi	173
Défaillance 27 : Erreur de communication avec le variateur.....	173
Défaillance 28 : Temps écoulé THT (Mitsubishi).....	173
Défaillance 29 : OV3 (Mitsubishi) - temps écoulé.....	174
Défaillance 31 : Erreur d'initialisation du variateur.....	174
Défaillance 32 : Erreur de vérification du variateur.....	174
Défaillance 35 : version du logiciel incorrecte.....	175
Défaillance 36 : Le linge n'est pas bien réparti à l'intérieur du tambour avant l'amorce de la séquence d'essorage.....	175
Défaillance 37 : Erreur de vidange lors de la séquence de vaporisation.....	175
Défaillance 38 : Pas d'eau de recyclage.....	175
Défaillance 39 : Compartiment de savon liquide vide.....	175
Défaillance 40 : Défaillance de remplissage, recyclage.....	175
Défaillance 41 : À titre informatif seulement.....	176
Défaillance 42 : Aucune connexion au réseau.....	176
Défaillance 43 : Mauvais choix d'amplitude de la tension.....	176
Défaillance 44 : Sélection incorrecte, type de machine.....	177
Défaillance 45 : Sonde de rotation du tambour hors fonction.....	177
Défaillance 56 : Vitesse de déchargement.....	177
Défaillance 60 : Verrou de la porte intérieure.....	177

Défaillance 61 : Calibrage de la porte intérieure.....	178
Défaillance 62 : Fixation de tambour MXB.....	178
Défaillance 77 : Temps de blocage du chauffage écoulé.....	179
Défaillance 80 : Temps de distribution des détergents liquides écoulé.....	179
Défaillance 81 : Pas de réchauffage.....	179
Défaillance 82 : Pas de re-remplissage.....	180
Défaillance 83 : Échec du cycle.....	180
Défaillance 85 : Horloge temps réel, pile faible.....	180
Défaillance 95 : Chien de garde.....	180
Défaillance 100 : Weigh NOCOMM.....	180
Défaillance 101 : Weigh LOW.....	180
Défaillance 102 : Weigh HIGH.....	180
Défaillance 103 : Répartition des masses.....	181
Défaillance 104 : Weigh Overload.....	181
Défaillance 106 : Erreur de calibrage.....	181
Défaillance 107 : Non calibré.....	182
Erreur 130-141 : MXB Fixation tambour.....	182
Erreur 142 : Erreur Rotation Tambour.....	184
Défaillance 300-353 : Message d'alarme du variateur Mitsubishi.....	184
Défaillance 500-526 : Erreurs de mémoire.....	190
Défaillance 550 : Traçabilité Écriture.....	190
Défaillance 551 : Traçabilité Pleine.....	190
Défaillance 552 : Erreur d'acquisition de données.....	190
Défaillance 553 : Mémoire DAQ>Données PC.....	190
Défaillance 560 : USB non trouvé.....	190
Défaillance 561 : Fichier non trouvé.....	190
Défaillance 562 : Échec de l'exportation.....	190
Défaillance 563 : Échec de l'importation.....	190
Défaillance 600-628 : Erreurs logicielles.....	190

Informations de service.....	191
Entretien.....	191
Informations liées à la maintenance.....	191
Plaqué du programmeur.....	191
Instructions pour remplacer les cartes de programmation.....	192
Instructions d'installation de nouveaux logiciels.....	192

Consignes de sécurité

Instructions importantes sur la sécurité

	AVERTISSEMENT
<p>Avant de faire fonctionner un appareil contrôlé par un programmeur électronique, lisez ce manuel. La mauvaise utilisation de la machine peut engendrer des blessures graves ou une détérioration du système de commande de la machine. Le non-respect des consignes peut entraîner un dysfonctionnement de la machine et des risques de blessures ou d'endommagement de la machine et/ou du linge.</p>	
C001	

REMARQUE : Le programmeur utilise des codes spécifiant le type de machine, pour sélectionner les versions programmables des différentes machines. Le numéro de modèle de la machine ne permet pas de déduire directement le type de machine. Une association doit être faite avec la description des lettres constitutives du type de machine.

- Avant d'installer, de faire fonctionner ou d'entretenir l'appareil, lire soigneusement les instructions complètes, c'est-à-dire les manuels suivants : « Manuel de programmation d'origine », ainsi que le « Manuel d'installation, d'entretien et de l'utilisateur d'origine ». Veillez à bien respecter ces instructions et gardez-les toujours à portée de main pour d'éventuelles utilisations ultérieures.
- La machine doit être installée et utilisée conformément au « Manuel d'installation, d'entretien et de fonctionnement » original de la machine. Avant la première mise en marche de la machine, cette dernière doit avoir été vérifiée et réglée par une personne qualifiée pour cela.
- La ligne électrique de service ne doit pas être affectée par d'autres charges électriques. Une tension nominale, chargée ou non, doit fonctionner dans une plage de $\pm 10\%$ avec une fréquence permanente maximum d'écart de 1% ou une fréquence courte $\pm 2\%$ d'une fréquence donnée. Le raccordement ou le démarrage de la machine \pm une tension incorrecte peut endommager le programmeur.
- Ne pas exposer la machine \pm une forte humidité ou \pm des températures extrêmes basses ou élevées.
- Ne pas altérer les contrôles.
- **Les consignes figurant dans ce manuel ne décrivent pas toutes les situations dangereuses. Il appartient à l'utilisateur de manipuler la machine avec soin.**
- Le fabricant peut modifier les spécifications de ce manuel sans préavis. Toutes les informations figurent \pm titre exclusivement informatif et doivent être considérées comme des généralités. Il n'est pas possible de présenter toutes les données spécifiques de l'appareil.

REMARQUE : Chaque circuit imprimé est associé à un numéro de série et à un code de carte. Le numéro de série et le numéro de modèle de la machine doivent toujours être précisés dans toute correspondance et dans les questions adressées au vendeur ou au fabricant.

Introduction

Identification du modèle

Les informations contenues dans ce manuel concernent les modèles suivants :

AF105_X_CONTROL_PLUS	LYG400T	PAX520T
AF135_X_CONTROL_PLUS	LYH065T	PAY080T
AF180_X_CONTROL_PLUS	LYH080T	PAY105T
AF240_X_CONTROL_PLUS	LYH105T	PAY135T
AF280_X_CONTROL_PLUS	LYH10XT	PAY180T
AF65_X_CONTROL_PLUS	LYH12XT	PAY240T
AF80_X_CONTROL_PLUS	LYH135T	PAY280T
AFB180_X_CONTROL_PLUS	LYH180T	PAY332T
AFB240_X_CONTROL_PLUS	LYH240T	PAY520T
AFB280_X_CONTROL_PLUS	LYH280T	PHB0180T
AR105M_X_CONTROL_PLUS	LYH400T	PHC180T
AR105N_X_CONTROL_PLUS	LYH800T	PHC240T
AR135M_X_CONTROL_PLUS	LYU065T	PHC280T
AR135N_X_CONTROL_PLUS	LYU080T	PHG0180T
AR180M_X_CONTROL_PLUS	LYU105T	PHG0240T
AR180N_X_CONTROL_PLUS	LYU10XT	PHG0280T
AR240M_X_CONTROL_PLUS	LYU12XT	PHH180T
AR240N_X_CONTROL_PLUS	LYU135T	PHH240T
AR280M_X_CONTROL_PLUS	LYU180T	PHH280T
AR280N_X_CONTROL_PLUS	LYU240T	PHU0180T
AR350_X_CONTROL_PLUS	LYU280T	PHU0240T
AR520_X_CONTROL_PLUS	LYU335T	PHU0280T
AR80M_X_CONTROL_PLUS	LYU400T	PHU180T
AR80N_X_CONTROL_PLUS	LYU800T	PHU240T
FS1000_X_CONTROL_PLUS	LYX065T	PHU280T
FS1200_X_CONTROL_PLUS	LYX080T	PHX180T
FS33_X_CONTROL_PLUS	LYX105T	PHX240T
FS40_X_CONTROL_PLUS	LYX10XT	PHX280T
FS55_X_CONTROL_PLUS	LYX12XT	PY125_X_CONTROL_PLUS

Suite du tableau...

FS800_X_CONTROL_PLUS	LYX135T	PY20_X_CONTROL_PLUS
FX105_X_CONTROL_PLUS	LYX180T	PY25_X_CONTROL_PLUS
FX135_X_CONTROL_PLUS	LYX240T	PY30_X_CONTROL_PLUS
FX180_X_CONTROL_PLUS	LYX280T	PY40_X_CONTROL_PLUS
FX240_X_CONTROL_PLUS	LYX335T	PY55_X_CONTROL_PLUS
FX280_X_CONTROL_PLUS	LYX400T	PY70_X_CONTROL_PLUS
FX65_X_CONTROL_PLUS	LYX800T	PY90_X_CONTROL_PLUS
FX80_X_CONTROL_PLUS	LYY065T	PYC065T
FXB180_X_CONTROL_PLUS	LYY080T	PYC080T
FXB240_X_CONTROL_PLUS	LYY105T	PYC105T
FXB280_X_CONTROL_PLUS	LYY135T	PYC10XT
HX105_X_CONTROL_PLUS	LYY180T	PYC12XT
HX135_X_CONTROL_PLUS	LYY240T	PYC135T
HX180_X_CONTROL_PLUS	LYY280T	PYC180T
HX240_X_CONTROL_PLUS	MWCX120_X_CONTROL_PLUS	PYC240T
HX280_X_CONTROL_PLUS	MWCX20_X_CONTROL_PLUS	PYC280T
HX65_X_CONTROL_PLUS	MWCX25_X_CONTROL_PLUS	PYC335T
HX80_X_CONTROL_PLUS	MWCX30_X_CONTROL_PLUS	PYC400T
LAC080T	MWCX40_X_CONTROL_PLUS	PYC520T
LAC105T	MWCX40M_X_CONTROL_PLUS	PYC800T
LAC135T	MWCX40N_X_CONTROL_PLUS	PYE065T
LAC180T	MWCX55_X_CONTROL_PLUS	PYE080T
LAC240T	MWCX65_X_CONTROL_PLUS	PYE105T
LAC280T	MWCX80_X_CONTROL_PLUS	PYE135T
LAC332T	MWFS100	PYE180T
LAC520T	MWFS125	PYE240T
LAE080T	MWFS125_X_CONTROL_PLUS	PYE280T
LAE105T	MWFS175	PYG10XT
LAE135T	MWFS225	PYG12XT
LAE180T	MWFS260	PYG335T
LAE240T	MWFS75	PYG400T
LAE280T	MWFS75_X_CONTROL_PLUS	PYG520T
LAH080T	MWFS80	PYG800T
LAH105T	MWFS90	PYH065T

Suite du tableau...

LAH135T	MWFS90_X_CONTROL_PLUS	PYH080T
LAH180T	MWFX20_X_CONTROL_PLUS	PYH105T
LAH240T	MWFX25_X_CONTROL_PLUS	PYH10XT
LAH280T	MWFX30_X_CONTROL_PLUS	PYH12XT
LAH332T	MWFX40_X_CONTROL_PLUS	PYH135T
LAH520T	MWFX55_X_CONTROL_PLUS	PYH180T
LAU080T	MWFX65_X_CONTROL_PLUS	PYH240T
LAU105T	FX105_BUPA_X_CONTROL_PLUS	PYH280T
LAU135T	FX135_BUPA_X_CONTROL_PLUS	PYH335T
LAU180T	FX80_BUPA_X_CONTROL_PLUS	PYH400T
LAU240T	FXB180_X_CONTROL_PLUS	PYH520T
LAU280T	LYH335T	PYH800T
LAU332T	PAU240T	PYN020T
LAU520T	PAU280T	PYN025T
LAX080T	PAU332T	PYN030T
LAX105T	PAU520T	PYN040T
LAX135T	PHY180T	PYN055T
LAX180T	PHY240T	PYN070T
LAX240T	PHY280T	PYN090T
LAX280T	NX105M_X_CONTROL_PLUS	PYN125T
LAX332T	NX135M_X_CONTROL_PLUS	PYN180T
LAX520T	NX180M_X_CONTROL_PLUS	PYN230T
LAY080T	NX240M_X_CONTROL_PLUS	PYN275T
LAY105T	NX280M_X_CONTROL_PLUS	PYU10XT
LAY135T	NX80M_X_CONTROL_PLUS	PYU12XT
LAY180T	PA120_X_CONTROL_PLUS	PYU135T
LAY240T	PA20_X_CONTROL_PLUS	PYU180T
LAY280T	PA25_X_CONTROL_PLUS	PYU240T
LAY332T	PA30_X_CONTROL_PLUS	PYU335T
LAY520T	PA40_X_CONTROL_PLUS	PYU400T
LH1000_X_CONTROL_PLUS	PA55_X_CONTROL_PLUS	PYU520T
LH1250_X_CONTROL_PLUS	PA70_X_CONTROL_PLUS	PYU800T
LH335_X_CONTROL_PLUS	PA80_X_CONTROL_PLUS	PYX065T
LH400_X_CONTROL_PLUS	PAC080T	PYX080T

Suite du tableau...

LH520T	PAC105T	PYX105T
LH550_X_CONTROL_PLUS	PAC135T	PYX10XT
LH800_X_CONTROL_PLUS	PAC180T	PYX12XT
PMH360T	PAC240T	PYX135T
PMH500T	PAC280T	PYX180T
PMH700T	PAC332T	PYX240T
PY180_X_CONTROL_PLUS	PAC520T	PYX280T
PY230_X_CONTROL_PLUS	PAE080T	PYX335T
PY275_X_CONTROL_PLUS	PAE105T	PYX400T
PYU065T	PAE135T	PYX520T
PYU080T	PAE180T	PYX800T
PYU105T	PAE240T	PYY065T
PYU280T	PAE280T	PYY080T
PYX350T	PAH080T	PYY105T
PYX450T	PAH105T	PYY135T
LHY335T	PAH135T	PYY180T
LYC065T	PAH180T	PYY240T
LYC080T	PAH240T	PYY280T
LYC105T	PAH280T	QW12_X_CONTROL_PLUS
LYC10XT	PAH332T	QW15_X_CONTROL_PLUS
LYC12XT	PAH520T	QW7_X_CONTROL_PLUS
LYC135T	PAN020T	QW9_X_CONTROL_PLUS
LYC180T	PAN025T	RX105M_X_CONTROL_PLUS
LYC240T	PAN030T	RX105N_X_CONTROL_PLUS
LYC280T	PAN040T	RX135M_X_CONTROL_PLUS
LYC335T	PAN055T	RX135N_X_CONTROL_PLUS
LYC400T	PAN070T	RX180M_X_CONTROL_PLUS
LYC800T	PAN080T	RX180N_X_CONTROL_PLUS
LYE065T	PAN120T	RX240M_X_CONTROL_PLUS
LYE080T	PAX080T	RX240N_X_CONTROL_PLUS
LYE105T	PAX105T	RX280M_X_CONTROL_PLUS
LYE135T	PAX135T	RX280N_X_CONTROL_PLUS
LYE180T	PAX180T	RX350_X_CONTROL_PLUS
LYE240T	PAX240T	RX520_X_CONTROL_PLUS

Suite du tableau...

Introduction

LYE280T	PAX280T	RX80M_X_CONTROL_PLUS
LYG335T	PAX332T	RX80N_X_CONTROL_PLUS
PYC350T	PYH350T	PYY350T
PYC450T	PYH450T	PYY450T
PYC600T	PYH600T	PYY600T
FX350_X_Control_Plus	PMC360T	PMY360T
FX450_X_Control_Plus	PMC500T	PMY500T
FX600_X_Control_Plus	PMC700T	PMY700T
MXB360_X_CONTROL_PLUS	PYX600T	RX105_BUPA_X_CONTROL_PLUS
MXB500_X_CONTROL_PLUS		
MXB700_X_CONTROL_PLUS		

Type de machine dans le menu Configuration

Type de machine dans le menu Configuration		
Capacité de charge à sec	Type machine	
Autostable, lessiveuse-essoreuses à essorage rapide		
6,5 kg / 14 lb / 65 L	FX65	AF65
7,5 kg / 20 lb / 80 L	FX80	AF80
10,5 kg / 25 lb / 105 L	FX105	AF105
13,5 kg / 30 lb / 135 L	FX135	AF135
18 kg / 40 lb / 180 L	FX180	AF180
24 kg / 55 lb / 240 L	FX240	AF240
28 kg / 70 lb / 280 L	FX280	AF280
35 kg / 350 L	FX350	Sans objet
45 kg / 450 L	FX450	Sans objet
60 kg / 600 L	FX600	Sans objet
33 kg / 75 lb / 335 L	FS33	LH335
40 kg / 90 lb / 400 L	FS40	LH400
55 kg / 125 lb / 520 L	FS55	LH550
80 kg / 180 lb / 800 L	FS800	LH800
100 kg / 230 lb / 1000 L	FS1000	LH1000
120 kg / 275 lb / 1200 L	FS1200	LH1200
Lessiveuse-essoreuses à socle fixe		
7,5 kg / 20 lb / 80 L (facteur G de 100)	RX80N	AR80N
7,5 kg / 20 lb / 80 L (facteur G de 200)	RX80M	AR80M
10,5 kg / 25 lb / 105 L (facteur G de 100)	RX105N	AR105N
10,5 kg / 25 lb / 105 L (facteur G de 200)	RX105M	AR105M
13,5 kg / 30 lb / 135 L (facteur G de 100)	RX135N	AR135N
13,5 kg / 30 lb / 135 L (facteur G de 200)	RX135M	AR135M
18 kg / 40 lb / 180 L (facteur G de 100)	RX180N	AR180N
18 kg / 40 lb / 180 L (facteur G de 200)	RX180M	AR180M
24 kg / 55 lb / 240 L (facteur G de 100)	RX240N	AR240N
24 kg / 55 lb / 240 L (facteur G de 200)	RX240M	AR240M
28 kg / 70 lb / 280 L (facteur G de 100)	RX280N	AR280N

Tableau 1 suite...

Type de machine dans le menu Configuration		
Capacité de charge à sec	Type machine	
28 kg / 70 lb / 280 L (facteur G de 200)	RX280M	AR280M
35 kg / 80 lb / 332 L (facteur G de 100)	RX350N	AR350N
35 kg / 80 lb / 332 L (facteur G de 150)	RX350M	AR350M
52 kg / 120 lb / 520 L	RX520	AR520
Lave-linges aseptiques à essorage très rapide		
18 kg / 40 lb / 180 L	FXB180	AFB180
24 kg / 55 lb / 240 L	FXB240	AFB240
28 kg / 70 lb / 280 L	FXB280	AFB280
36 kg / 360 L	MXB360	Sans objet
50 kg / 500 L	MXB500	Sans objet
70 kg / 700 L	MXB700	Sans objet

Tableau 1

Identification de la commande

Symboles utilisés

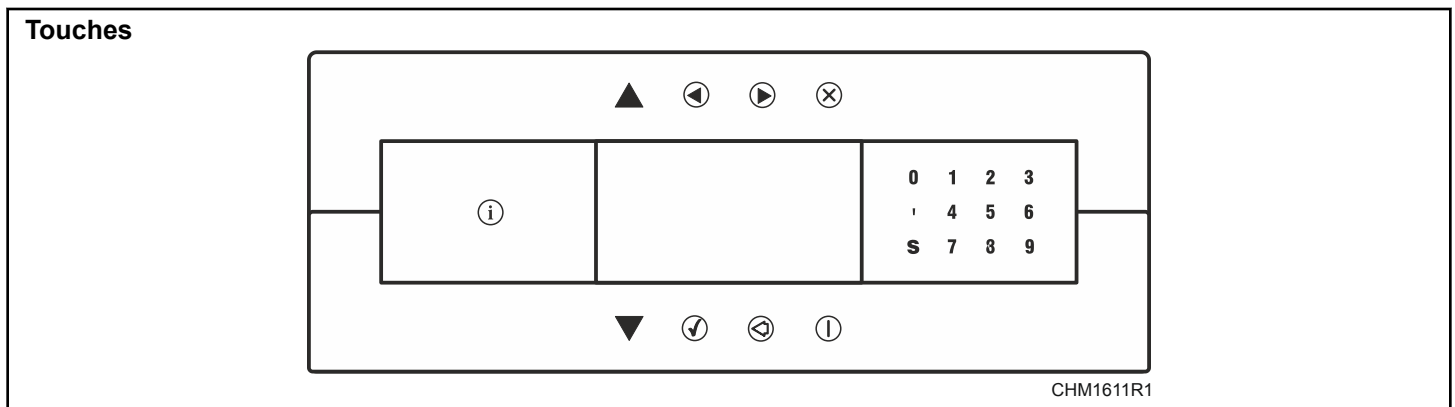

Figure 1

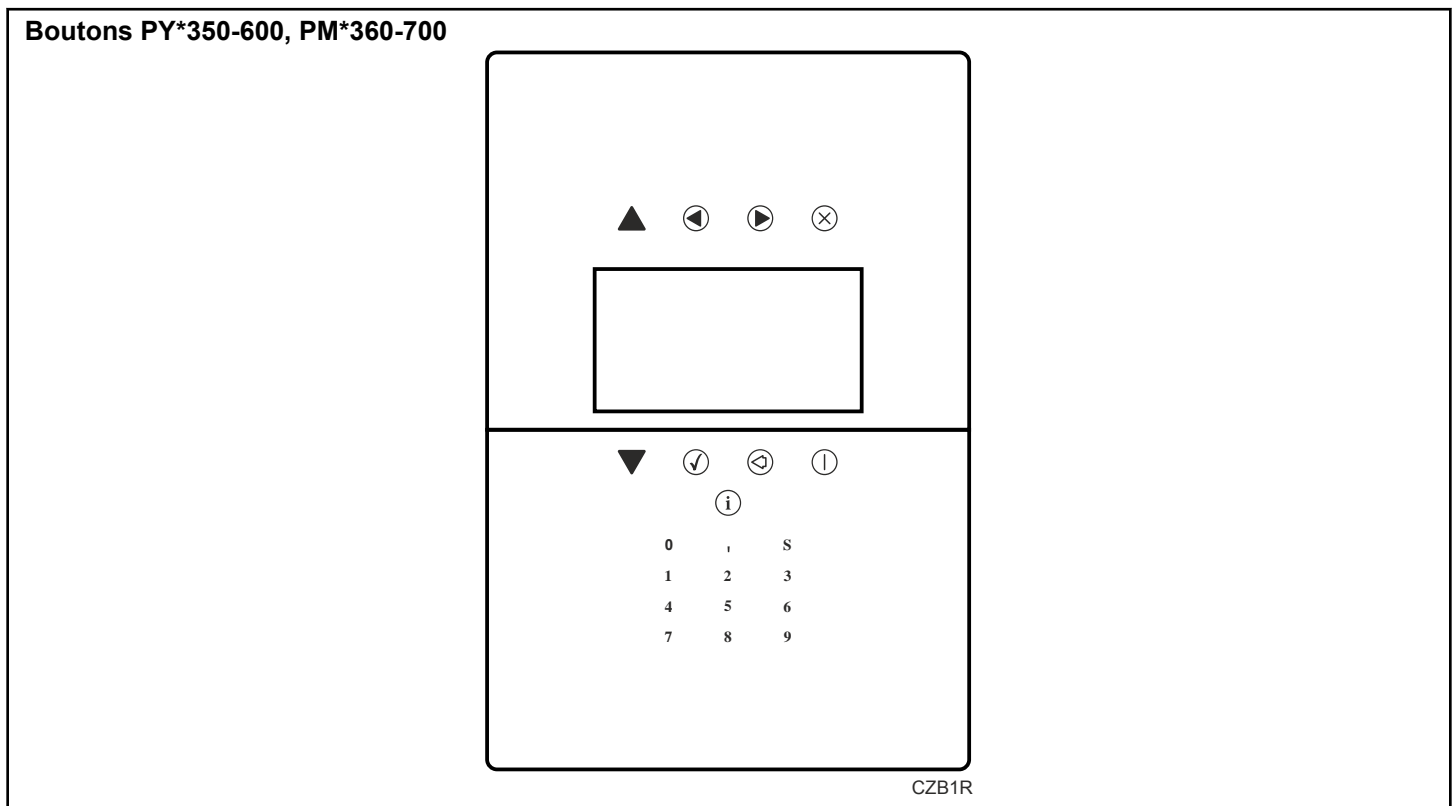

Figure 2











Autocollant	
 CHM1612R	START (fonction AVANCE)
 CHM1613R	STOP (interruption du programme)
 CHM1614R	CONFIRMER LA SÉLECTION (ENTER)
 CHM1615R	ANNULER LA SÉLECTION
 CHM1616R	NAVIGATION VERS LE HAUT
 CHM1617R	NAVIGATION VERS LE BAS
 CHM1618R	SÉLECTION NON DIMINUE LA SÉQUENCE TEMPORELLE
 CHM1619R	SÉLECTION OUI AUGMENTE LA SÉQUENCE TEMPORELLE
 CHM1620R	INFORMATION (vue d'ensemble des programmes de lavage disponibles et informations sur les programmes)
S CHM1621R	INFORMATIONS DE SERVICE (informations sur l'entretien)
 CZB6R	FONCTION DÉPART DIFFÉRÉ (le délai commence lorsque l'on appuie sur le bouton « start »)
0 à 9	CLAVIER NUMÉRIQUE

Tableau 2

Main Menu

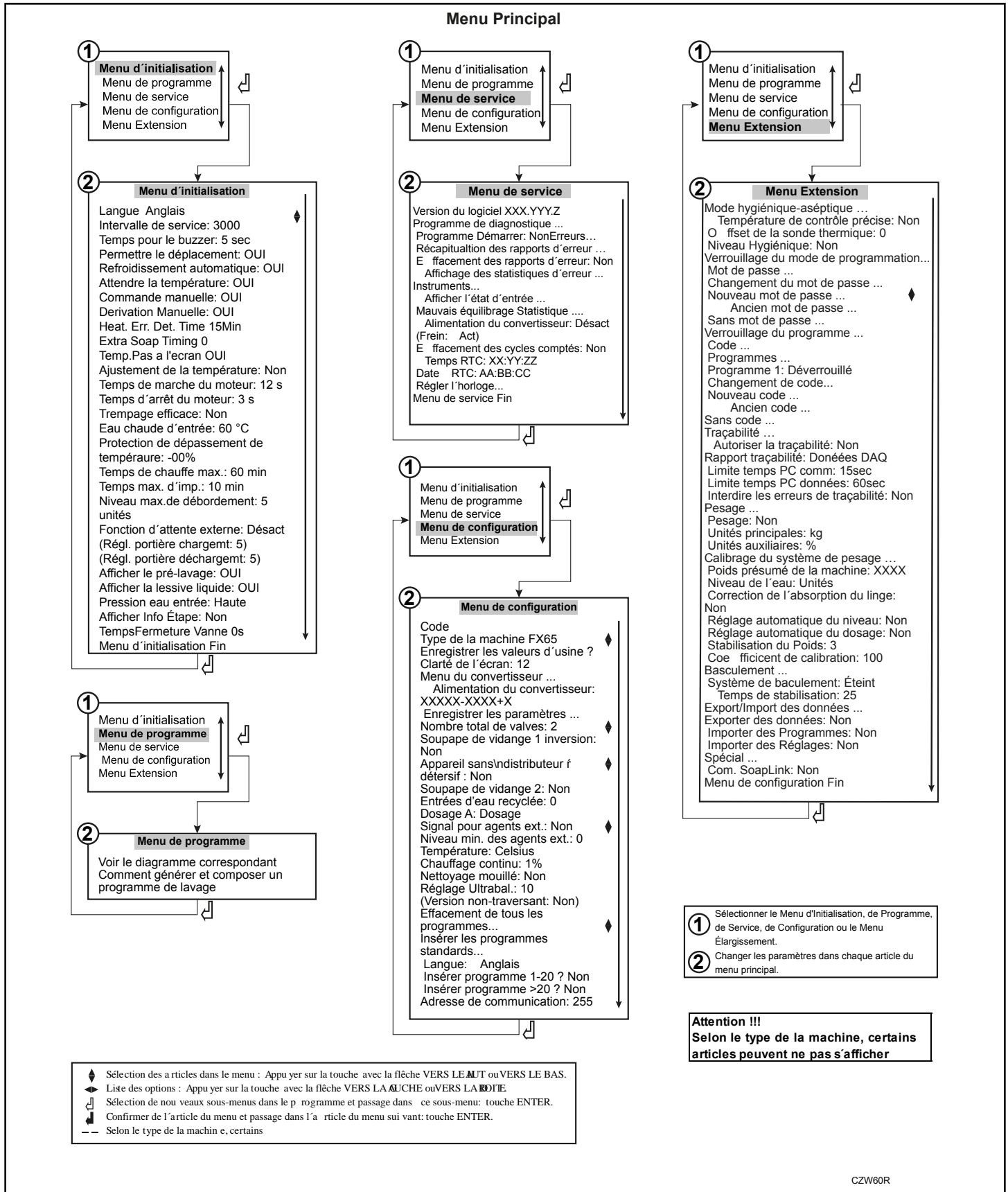

Figure 3

Description de base des commandes

Général

La commande offre :

- 99 programmes réglables (dont 20 préprogrammés).
- Contrôle des tensions de signal pour pompes externes et bacs de lessive liquide.
- Répartition du linge pour assurer un équilibrage uniforme.
- Équilibrage automatique de la température pendant le remplissage de l'eau.
- Réglage des options et de la configuration de la machine.
- De nombreuses langues peuvent être sélectionnées (une seule à la fois).

Lors du fonctionnement, les données suivantes s'affichent :

- Le programme sélectionné.
- L'étape de lavage active.
- Le temps restant du programme.
- La barre de progression du cycle de lavage.
- L'indication de l'attente du chauffage (si sélectionnée).
- Les messages de diagnostic.

Le menu Opération :

- Un programme peut être raccourci, prolongé ou arrêté manuellement.
- Il est possible de programmer une pause.
- Commande directe des éléments sélectionnés (soupapes d'eau, etc.).
- Liste de programmes.
- Informations liées à la maintenance.

Les systèmes matériel et logiciel de l'ordinateur de commande du lave-linge :

- Commande facile à l'aide d'un clavier intuitif.
- La partie matérielle inclut deux cartes électroniques.
- Le programmeur avec écran LCD graphique.
- Le logiciel de commande de la machine à laver est sauvegardé dans la mémoire interne du programmeur et peut être modifié facilement (clé USB).
- Les programmes de lavage sont sauvegardés dans la mémoire EEPROM (mémoire non-volatile).

Spécifications

Le menu PROGRAMMATION sert à :

- créer un nom spécifique pour un programme de lavage;
- créer et mettre en œuvre un nouveau programme de lavage étape par étape;
- modifier un programme de lavage étape par étape;
- insérer et supprimer des étapes d'un programme de lavage;

- copier un programme de lavage;
- supprimer un programme de lavage;
- inspecter un programme de lavage au moyen de la fonction Visualisation.

Le menu CONFIGURATION sert à :

- la sélection du type de machine,
- le chargement des valeurs standard usine pour les « Configuration Menu » (Menu Configuration) et « Initialisation Menu » (Menu Initialisation),
- la sélection de la luminosité de l'écran.
- sélectionner la tension d'alimentation de la machine à laver;
- charger les paramètres du variateur de fréquence;
- effacer tous les programmes de lavage programmés (réinitialiser la mémoire EEPROM de l'ordinateur de commande de la laveuse);
- sélectionner les programmes de lavage standards;
- sélectionner le nombre d'entrées d'eau pour la machine à laver;
- sélectionner une deuxième vanne de vidange (système de recyclage d'eau);
- activer les pompes à liquide externes (le cas échéant);
- la sélection de l'affichage de la température en degrés Celsius ou en degrés Fahrenheit,
- sélectionner le chauffage complet;
- sélectionner le nettoyage humide (niveaux d'eau programmables très bas);
- sélectionner le niveau minimum de savon au départ.

Le menu INITIALISATION sert à :

- la sélection de la langue d'affichage,
- la programmation de la valeur de l'entretien nécessaire,
- la sélection de l'intervalle de temps pour l'avertisseur sonore,
- la sélection de la fonction Advance (Accélération),
- sélectionner la fonction Attente de la température cible;
- sélectionner la fonction Commande manuelle;
- sélectionner la fonction Équilibrage de la température;
- programmer les temps de marche et d'arrêt par défaut du moteur lors de la rotation en sens inverse du panier de lavage;
- sélectionner la fonction Refroidissement automatique;
- programmer la température du chauffe-eau (alimentation en eau chaude);
- programmer la valeur pour la protection de dépassement de la température;
- programmer la valeur pour le temps de chauffage maximum;
- programmer la valeur pour le temps de remplissage maximum;
- programmer la valeur pour le niveau de surremplissage maximum.



Le menu SERVICE sert à :

- l'inspection de la liste des messages d'erreur et la liste des statistiques,
- mettre sous tension le variateur de fréquence;
- le contrôle du fonctionnement des signaux électriques d'entrée,
- réinitialiser le compteur de cycles.

Le menu AVANCÉ sert à :

- accéder aux applications facultatives spéciales.

Comment accéder au mode Configuration

1. Appuyer sur la touche INFO SERVICE  sur le clavier numérique.
2. Appuyer sur la touche flèche vers le bas  à plusieurs reprises jusqu'à ce que l'écran avec le menu Sélection apparaisse : « Pour programmer, appuyer sur 0 ».

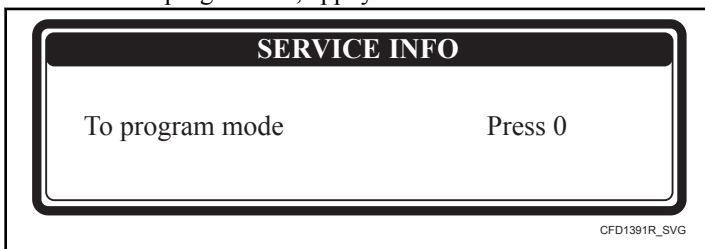

Figure 4

3. Appuyer sur 0 (le bouton Zéro). L'écran du menu Service apparaît.
4. Si un mot de passe a été créé, on doit d'abord saisir le bon mot de passe.

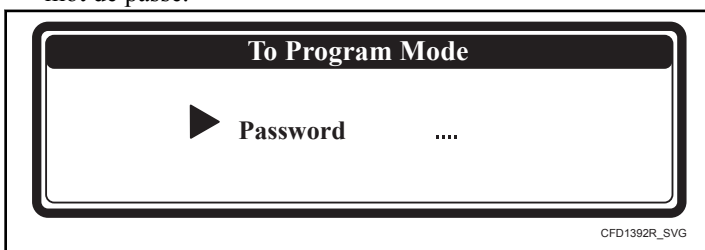



Figure 5

Comment quitter le mode Configuration

Alors que le « Menu principal » est affiché à l'écran.

1. Appuyer sur la touche INFO SERVICE  sur le clavier numérique.
2. On revient alors au « mode Exécution » et « SÉLECTIONNER CYCLE » s'affiche à l'écran.

99 programmes de lavage – 99 étapes

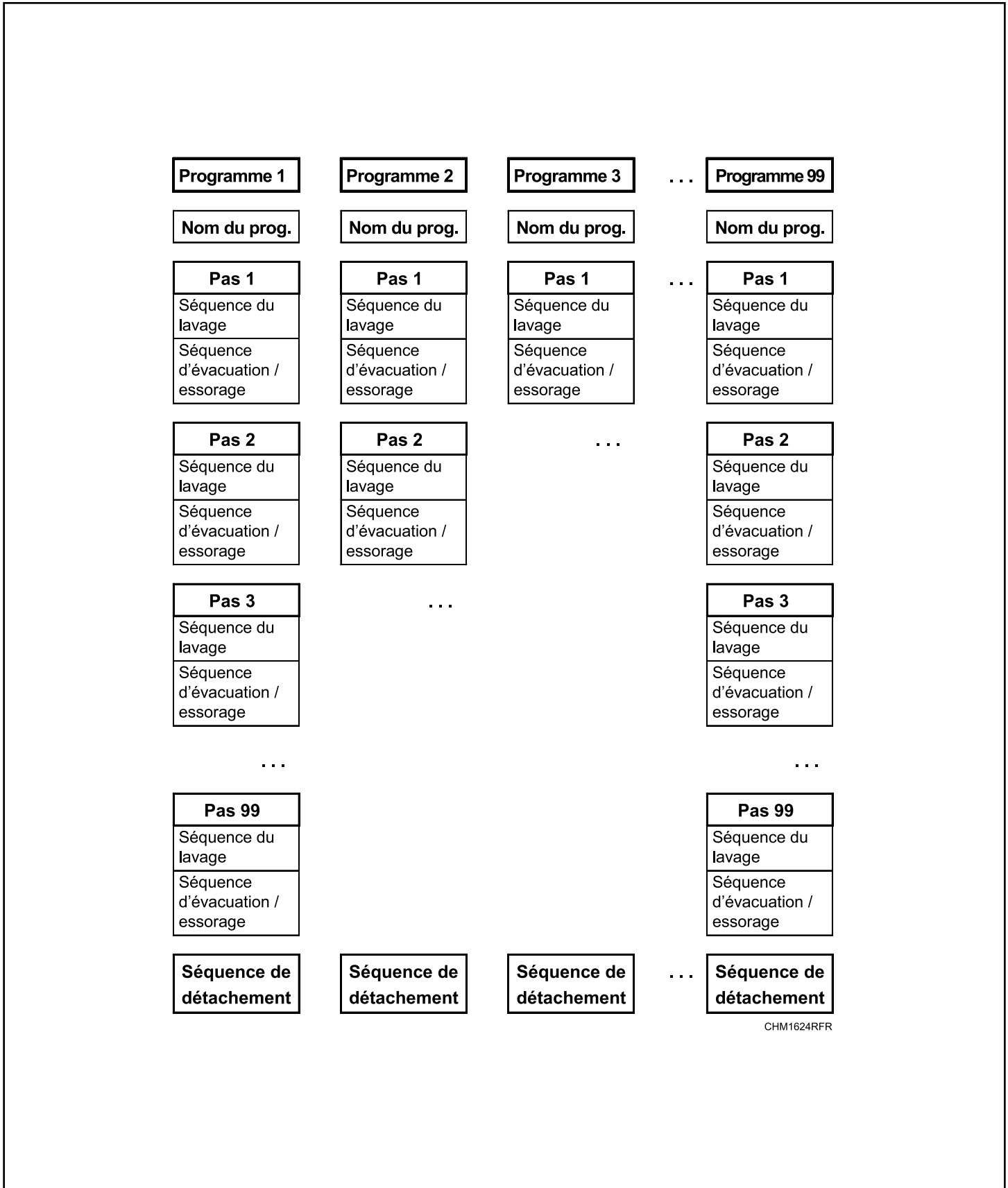

CHM1624RFR

Figure 6

Séquences de lavage disponibles

Séquences de lavage disponibles : pré-lavage, lavage, refroidissement, rinçage, rinçage final, trempage, vaporisation, pas de lavage.

Séquences de vidange/essorage disponibles : vidange, essorage, pas de vidange, vidange statique, vidange inv.

Création d'un programme de lavage

- Un programme de lavage se crée étape par étape.
- Une étape est toujours composée d'une séquence de lavage et d'une séquence de vidange/essorage.

Distributeur de savon sur le dessus, sur le côté ou à l'avant

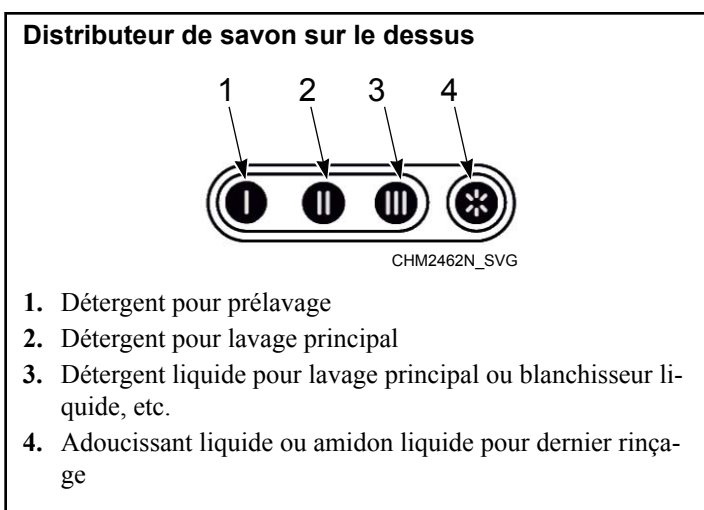

Figure 7

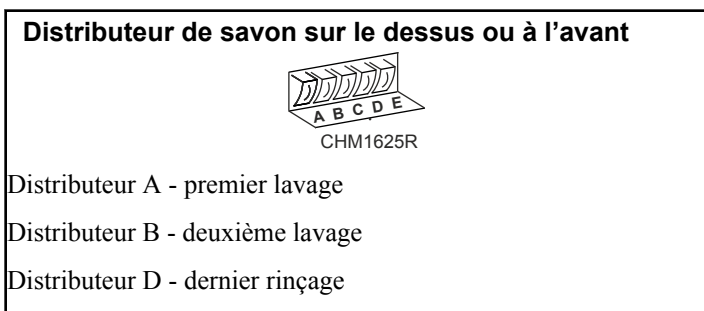

Figure 8

Programmation de la séquence de lavage

Choisissez d'abord le type de séquence de lavage.

Machine à laver avec distributeur de savon sur le dessus

- PRÉLAVAGE
- WASH (Lavage)
- REFROIDISSEMENT
- RINSE (Rinçage)
- DERNIER RINÇAGE

- TREMPAGE
- ASPERSION
- Sans LAVAGE

Machine à laver avec distributeur de savon sur le côté ou à l'avant

- WASH (Lavage)
- REFROIDISSEMENT
- RINSE (Rinçage)
- TREMPAGE
- ASPERSION
- Sans LAVAGE

Programmez ensuite toutes les fonctions de la séquence.

Fonctions disponibles

- Température
- Niveau d'eau
- Robinets d'arrivée d'eau
- Vitesse de lavage
- Intervalles d'inversion
- Approvisionnements
- Durée de la séquence (durée de l'étape)
- Soupape de décharge 1 - 2
- Signal de pause

Une configuration par défaut est préchargée pour chacune des étapes. Lors de la création d'un programme, vous pouvez donc choisir d'appliquer cette configuration prête à l'emploi.

Programmation de la séquence de vidange

Après la programmation de la séquence de lavage, programmez la séquence de vidange/essorage.

- DRAINAGE
- ESSORAGE
- Sans VIDANGE
- VIDANGE STATIQUE
- VIDANGE RÉVERSIBLE

Programmez ensuite toutes les fonctions de la séquence vidange/essorage.

Fonctions disponibles

- Durée de la séquence (durée de l'étape)
- Vitesse
- Soupape de décharge 1 - 2

Vous pouvez ignorer une séquence située entre deux séquences en définissant la programmation sur No Wash (sans lavage) ou No Drain (sans vidange).

Exemple : La séquence Pas de vidange devrait être insérée entre une séquence de lavage et une séquence de refroidissement.

REMARQUE : Pour des explications plus détaillées sur les séquences précises, voir le chapitre *Étape 4 : Programmation de l'étape de lavage, Étape 5 : Programmation de l'étape de vidange.*

La séquence de culbutage

- Le cycle de lavage se termine toujours par une séquence d'ouverture.
- La séquence d'ouverture dure 30 secondes, puis le programme est terminé et la porte peut être ouverte.
- Il est impossible de sauter la séquence d'ouverture.**

Programmation des fonctions

Limites

- Pour s'assurer du bon fonctionnement de la machine à laver, vous devez programmer les valeurs dans certaines limites.
- Si vous programmez une valeur inférieure à la limite minimale ou supérieure à la limite maximale programmable, la nouvelle valeur ne sera pas acceptée et la valeur précédente restera active.

Programmation de la température de l'eau

Limites

- Valeur minimum : 1 °C [33,8 °F]
- Valeur maximum : 45 °C [113 °F] pour le PRÉLAVAGE et le TREMPAGE et 92 °C [197,6 °F] pour la séquence de LAVAGE.
- On ne peut programmer la température pour les séquences RINÇAGE, RINÇAGE FINAL et VAPORISATION.

Programmation des vannes d'entrée d'eau

- Les soupapes d'admission d'eau sont utilisées en fonction de la température programmée.
- Pendant le remplissage du tambour, le programmeur régule la température de l'eau. La mise en marche et l'arrêt des soupapes d'admission d'eau chaude et froide permettent d'obtenir la bonne température de l'eau.
- Pour les machines avec un bac de remplissage supérieur, vous devez prendre en compte le fait qu'en programmant les soupapes d'admission d'eau, vous sélectionnez dans le même temps le bac dans lequel la lessive doit être versée.
- Si vous souhaitez programmer une séquence de lavage avec :
 - Eau froide : vous devez programmer uniquement les soupapes d'admission d'eau froide
 - Eau chaude ou très chaude : vous devez programmer les soupapes d'admission d'eau froide et chaude

Distributeurs de savon par le dessus

Les vannes d'entrée d'eau froide

- La vanne d'entrée 1 correspond au compartiment à savon pour le prélavage.

- La vanne d'entrée 2 correspond au compartiment à savon pour le lavage – détergent.
- La vanne d'entrée 3 correspond au compartiment à savon pour le lavage – savon liquide.
- La vanne d'entrée 4 correspond au compartiment à savon pour le rinçage final.
- La vanne d'entrée 7 est une vanne d'entrée d'eau directe qui permet d'accélérer le processus de remplissage d'eau.

Les vannes d'entrée d'eau chaude

- La vanne d'entrée 5 correspond au compartiment à savon pour le prélavage.
- La vanne d'entrée 6 correspond au compartiment à savon pour le lavage – détergent.
- La vanne d'entrée 8 correspond au compartiment à savon pour le lavage – savon liquide.

Comment sélectionner les vannes d'entrée : EXEMPLE		
Pour un prélavage :	Température programmable :	1 - 45°C [33,8 - 113 °F]
	Soupape d'admission 1 (froide) et/ou 5 (chaude)	réservoir de prélavage
	et/ou 7 (froide)	admissions directes
Pour un lavage :	Température programmable :	1 - 92°C [33,8 - 197,6 °F]
	Soupape d'admission 2 (froide) et/ou 6 (chaude)	réservoir de lavage - lessive en poudre
	et/ou 7 (froide)	admissions directes
Pour un rinçage :	Soupapes d'admission 1+2+7 (froide)	Sans ajout de lessive
Pour un dernier rinçage :	Soupape d'admission 4	Réservoir pour dernier rinçage
	et/ou 7 (froide)	admissions directes

Tableau 3

	AVERTISSEMENT
<p>Pour les machines avec des pompes d'alimentation de liquide, la soupape d'arrivée d'eau directe doit être programmée car le liquide est ajouté au canal d'arrivée d'eau directe. Pour les machines à laver avec recyclage de l'eau, l'alimentation de recyclage de l'eau doit être connectée à la soupape d'arrivée 5 ou 7.</p>	
C015	

Programmation des vannes d'entrée d'eau pour les modèles à socle fixe 52 kg / 120 lb / 520 L

Les vannes d'entrée d'eau froide

- La vanne d'entrée 1 est une vanne d'entrée d'eau directe qui permet d'accélérer le processus de remplissage d'eau.
- La vanne d'entrée 2 est une vanne d'entrée d'eau directe qui permet d'accélérer le processus de remplissage d'eau.
- La vanne d'entrée 4 correspond au compartiment à savon pour le prélavage.
- La vanne d'entrée 5 correspond au compartiment à savon pour le lavage – détergent.
- La vanne d'entrée 6 correspond au compartiment à savon pour le lavage – savon liquide.
- La vanne d'entrée 7 correspond au compartiment à savon pour le rinçage final.

Les vannes d'entrée d'eau chaude

- La vanne d'entrée 3 est une vanne d'entrée d'eau directe qui permet d'accélérer le processus de remplissage d'eau.
- La vanne d'entrée 8 correspond au compartiment à savon pour le prélavage.

Machines à laver avec distributeur de savon sur le côté ou à l'avant

Les vannes d'entrée d'eau froide

- Soupape d'admission 1 : Eau froide dure ou recyclée
- Soupape d'admission 2 : eau froide douce

La vanne d'entrée d'eau chaude

- Soupape d'admission 3 : Eau chaude douce

Programmation du niveau d'eau

Limites de niveau d'eau

- Voir *Tableau 10* . Les valeurs sont différentes pour chaque type de machine.
- Valeur minimale : au-dessus des éléments de chauffage et la sonde de température.
- Valeur maximale : la moitié du tambour de lavage.

niveau normal bas, niveau normal élevé

- Le niveau normal bas est recommandé pour les séquences de PRÉLAVAGE, LAVAGE et TREMPAGE.
- Le niveau normal élevé est recommandé pour les séquences de RINÇAGE et RINÇAGE FINAL.
- Lors de la séquence REFROIDISSEMENT, l'ordinateur de commande de lavage utilise un niveau d'eau bas et vidange l'eau automatiquement.
- Lors de la séquence de vaporisation, la vanne de vidange reste ouverte.

Menu Configuration de la sélection pour le nettoyage par voie humide

- Il est également possible de programmer le niveau d'eau en deçà du niveau minimum programmable par défaut. Voir *Tableau 10* .
- Si le niveau d'eau est inférieur au niveau d'eau minimum programmable, le chauffage ne fonctionnera pas.

REMARQUE : Pour les lainages et autres linges délicats, un niveau d'eau élevé normal est recommandé. La fonction économique doit être utilisée uniquement pour le linge légèrement sale et/ou en petit volume. Sinon, le programme donnera une mauvaise qualité de lavage.



AVERTISSEMENT

Pour une machine à bac de lessive frontal, les alimentations doivent être programmées pour ajouter la lessive.

C017

Modèles suspendus 6,5 à 28 kg / 14 à 70 lb / 65 à 280 L

Volume d'eau par Niveau d'eau - Sans charge - Modèles autonomes							
Niveau d'eau	Capacité de la machine						
	6,5 kg / 14 lb / 65 L	7,5 kg / 20 lb / 80 L	10,5 kg / 25 lb / 105 L	13,5 kg / 30 lb / 135 L	18 kg / 40 lb / 180 L	24 kg / 55 lb / 240 L	28 kg / 70 lb / 280 L
7	-	-	-	-	8 l [2,11 gal]	14,5 l [3,83 gal]	11,1 l [2,93 gal]
8	-	-	-	-	10 l [2,64 gal]	17,5 l [4,62 gal]	14,1 l [3,72 gal]
9	9,5 l [2,51 gal]	10,5 l [2,77 gal]	10,5 l [2,77 gal]	12 l [3,17 gal]	12,5 l [3,30 gal]	21 l [5,55 gal]	17,2 l [4,54 gal]
10	11 l [2,91 gal]	12 l [3,17 gal]	12 l [3,17 gal]	14,5 l [3,83 gal]	14,5 l [3,83 gal]	24 l [6,34 gal]	21,1 l [5,57 gal]
11	(1) 13 l [3,43 gal]	13,5 l [3,57 gal]	14 l [3,70 gal]	16,5 l [4,36 gal]	17 l [4,49 gal]	28 l [7,40 gal]	24,4 l [6,46 gal]
12	(2) 14,5 l [3,83 gal]	(1) 15,5 l [4,09 gal]	(1) 16 l [4,23 gal]	19 l [5,02 gal]	19,5 l [5,15 gal]	31,5 l [8,32 gal]	28,4 l [7,50 gal]
13	(3) 16 l [4,23 gal]	(2) 17 l [4,49 gal]	(2) 18 l [4,76 gal]	(1) 21,5 l [5,68 gal]	22 l [5,81 gal]	33,5 l [8,85 gal]	32,3 l [8,53 gal]
14	(4) 18 l [4,76 gal]	(3) 19 l [5,02 gal]	(3) 20 l [5,28 gal]	(2) 24 l [6,34 gal]	25 l [6,60 gal]	37 l [9,77 gal]	36,5 l [9,64 gal]
15	19,5 l [5,15 gal]	(4) 21 l [5,55 gal]	(4) 22 l [5,81 gal]	(3) 27 l [7,13 gal]	28 l [7,40 gal]	41 l [10,83 gal]	41 l [10,83 gal]
16	21,5 l [5,68 gal]	23 l [6,08 gal]	24,5 l [6,47 gal]	(4) 29,5 l [7,79 gal]	(1) 31,5 l [8,32 gal]	(1) 45 l [11,89 gal]	(1) 44,8 l [11,83 gal]
17	23,5 l [6,21 gal]	25,5 l [6,74 gal]	27 l [7,13 gal]	32,5 l [8,59 gal]	(2) 34,5 l [9,11 gal]	(2) 48,5 l [12,81 gal]	(2) 49,9 l [13,18 gal]
18	25,5 l [6,74 gal]	27,5 l [7,26 gal]	29,5 l [7,79 gal]	36 l [9,51 gal]	(3) 38 l [10,04 gal]	(3) 52 l [13,74 gal]	(3) 54,9 l [14,50 gal]
19	27,5 l [7,26 gal]	29,5 l [7,79 gal]	32 l [8,45 gal]	39 l [10,30 gal]	(4) 41 l [10,83 gal]	(4) 54,5 l [14,40 gal]	(4) 59,8 l [15,80 gal]
20	29 l [7,66 gal]	31,5 l [8,32 gal]	34 l [8,98 gal]	42,5 l [11,23 gal]	44,5 l [11,76 gal]	59,5 l [15,72 gal]	64,9 l [17,14 gal]
21	31 l [8,19 gal]	33,5 l [8,85 gal]	37 l [9,77 gal]	45,5 l [12,02 gal]	48 l [12,68 gal]	64 l [16,91 gal]	69,4 l [18,33 gal]
22	33,5 l [8,85 gal]	36 l [9,51 gal]	39,5 l [10,43 gal]	48,5 l [12,81 gal]	51,5 l [13,60 gal]	68,5 l [18,10 gal]	74,4 l [19,65 gal]

Tableau 4 suite...

Volume d'eau par Niveau d'eau - Sans charge - Modèles autonomes							
Niveau d'eau	Capacité de la machine						
	6,5 kg / 14 lb / 65 L	7,5 kg / 20 lb / 80 L	10,5 kg / 25 lb / 105 L	13,5 kg / 30 lb / 135 L	18 kg / 40 lb / 180 L	24 kg / 55 lb / 240 L	28 kg / 70 lb / 280 L
23	36 l [9,51 gal]	38,5 l [10,17 gal]	42 l [11,10 gal]	52 l [13,74 gal]	55 l [14,53 gal]	73 l [19,28 gal]	80 l [21,13 gal]
24	38,5 l [10,17 gal]	40,5 l [10,7 gal]	45 l [11,89 gal]	55 l [14,53 gal]	58,5 l [15,45 gal]	77,5 l [20,47 gal]	85,1 l [22,48 gal]
25	40,5 l [10,70 gal]	43 l [11,36 gal]	48 l [12,68 gal]	58,5 l [15,45 gal]	62,5 l [16,51 gal]	83 l [21,93 gal]	90 l [23,78 gal]
26	43 l [11,36 gal]	46 l [12,15 gal]	51 l [13,47 gal]	62 l [16,38 gal]	66 l [17,44 gal]	86,5 l [22,85 gal]	95,4 l [25,20 gal]
27	46 l [12,15 gal]	49 l [12,94 gal]	54 l [14,27 gal]	65 l [17,17 gal]	69,5 l [18,36 gal]	91 l [24,04 gal]	100,7 l [26,60 gal]
28	49 l [12,94 gal]	52 l [13,74 gal]	57 l [15,06 gal]	68,5 l [18,10 gal]	73 l [19,28 gal]	95,5 l [25,23 gal]	104,9 l [27,71 gal]
29	52 l [13,74 gal]	55 l [14,53 gal]	60,5 l [15,98 gal]	71,5 l [18,89 gal]	76,5 l [20,21 gal]	100,5 l [26,55 gal]	110,1 l [29,09 gal]
30	-	-	63,5 l [16,77 gal]	75 l [19,81 gal]	80 l [21,13 gal]	105 l [27,74 gal]	115,7 l [30,56 gal]
(1) Niveau inférieur économique							
(2) Niveau supérieur économique							
(3) Niveau inférieur normal							
(4) Niveau supérieur normal							

Tableau 4

Modèles à carrosserie autostable 35-60 kg / 350-600 L

Volume d'eau par Niveau d'eau - Sans charge - Modèles autonomes			
Niveau d'eau	Capacité de la machine		
	35 kg / 350 L	45 kg / 450 L	60 kg / 600 L
23	-	-	31,83 l [8,41 gal]
24	-	-	34,90 l [9,21 gal]
25	-	-	39,03 l [10,31 gal]

Tableau 5 suite...

Volume d'eau par Niveau d'eau - Sans charge – Modèles autonomes			
Niveau d'eau	Capacité de la machine		
	35 kg / 350 L	45 kg / 450 L	60 kg / 600 L
26	-	-	42,70 l [11,28 gal]
27	-	-	46,77 l [12,36 gal]
28	-	-	50,87 l [13,44 gal]
29	24,23 l [6,40 gal]	30,97 l [8,18 gal]	55,87 l [14,76 gal]
30	26,63 l [7,03 gal]	34,37 l [9,08 gal]	60,17 l [15,90 gal]
31	29,70 l [7,85 gal]	37,77 l [9,98 gal]	65,53 l [17,31 gal]
32	33,07 l [8,74 gal]	41,63 l [11,00 gal]	(1) 71,00 l [18,76 gal]
33	36,03 l [9,52 gal]	45,07 l [11,90 gal]	76,77 l [20,28 gal]
34	39,23 l [10,36 gal]	49,07 l [12,96 gal]	(2) 82,33 l [21,75 gal]
35	42,63 l [11,26 gal]	53,23 l [14,06 gal]	88,27 l [23,32 gal]
36	(1) 46,20 l [12,20 gal]	57,80 l [15,27 gal]	94,60 l [25,00 gal]
37	50,20 l [13,26 gal]	62,23 l [16,44 gal]	101,17 l [26,73 gal]
38	(2) 54,27 l [14,34 gal]	(1) 67,20 l [17,75 gal]	107,70 l [28,45 gal]
39	58,23 l [15,38 gal]	72,27 l [19,09 gal]	114,33 l [30,20 gal]
40	62,33 l [16,47 gal]	(2) 77,37 l [20,44 gal]	120,80 l [31,90 gal]
41	66,37 l [17,53 gal]	82,40 l [21,77 gal]	127,43 l [33,66 gal]
42	70,67 l [18,67 gal]	88,13 l [23,28 gal]	(3) 134,37 l [35,50 gal]
43	75,57 l [19,96 gal]	94,23 l [24,89 gal]	141,77 l [37,45 gal]
44	80,57 l [21,28 gal]	99,83 l [26,37 gal]	149,43 l [39,48 gal]
45	(3) 85,40 l [22,56 gal]	105,80 l [27,95 gal]	156,90 l [41,44 gal]
46	90,70 l [23,96 gal]	(3) 111,60 l [29,48 gal]	163,87 l [43,28 gal]
47	(4) 95,47 l [25,22 gal]	117,67 l [31,09 gal]	(4) 171,57 l [45,32 gal]
48	100,67 l [26,59 gal]	123,50 l [32,63 gal]	179,37 l [47,37 gal]
49	106,07 l [28,02 gal]	(4) 130,27 l [34,41 gal]	187,40 l [49,51 gal]
50	111,13 l [29,36 gal]	136,90 l [36,17 gal]	195,40 l [51,62 gal]
51	116,73 l [30,84 gal]	143,77 l [37,98 gal]	203,23 l [53,69 gal]
52	122,17 l [32,27 gal]	150,20 l [39,68 gal]	211,17 l [55,79 gal]
53	127,50 l [33,68 gal]	157,00 l [41,48 gal]	219,51 l [57,99 gal]
54	132,57 l [35,02 gal]	163,73 l [43,25 gal]	227,47 l [60,09 gal]

Tableau 5 suite...

Volume d'eau par Niveau d'eau - Sans charge – Modèles autonomes			
Niveau d'eau	Capacité de la machine		
	35 kg / 350 L	45 kg / 450 L	60 kg / 600 L
55	138,27 l [36,53 gal]	170,67 l [45,09 gal]	235,77 l [62,28 gal]
56	143,90 l [38,01 gal]	177,20 l [46,81 gal]	243,87 l [64,42 gal]
57	149,30 l [39,44 gal]	184,20 l [48,66 gal]	252,00 l [66,54 gal]
58	154,90 l [40,92 gal]	191,03 l [50,46 gal]	260,97 l [68,94 gal]
59	160,87 l [42,49 gal]	198,07 l [52,32 gal]	269,87 l [71,29 gal]
60	166,43 l [43,97 gal]	204,90 l [54,13 gal]	277,90 l [73,41 gal]
61	171,93 l [45,42 gal]	212,27 l [56,08 gal]	286,37 l [75,65 gal]
62	177,37 l [46,86 gal]	218,87 l [57,82 gal]	294,40 l [77,77 gal]
63	182,50 l [48,21 gal]	226,23 l [59,76 gal]	302,27 l [79,85 gal]
64	188,93 l [49,91 gal]	233,17 l [58,96 gal]	310,60 l [82,05 gal]
65	193,97 l [51,24 gal]	240,17 l [63,45 gal]	319,30 l [84,35 gal]
66	199,40 l [52,68 gal]	247,47 l [65,37 gal]	328,13 l [86,68 gal]
67	204,90 l [54,13 gal]	254,17 l [67,14 gal]	336,63 l [88,93 gal]
68	210,93 l [55,72 gal]	261,43 l [69,06 gal]	344,27 l [90,95 gal]
69	217,13 l [57,36 gal]	268,70 l [70,87 gal]	352,80 l [93,20 gal]
70	222,83 l [58,87 gal]	275,63 l [72,81 gal]	361,73 l [95,56 gal]
71	228,47 l [60,36 gal]	283,07 l [74,78 gal]	370,70 l [97,93 gal]
72	234,07 l [61,83 gal]	290,40 l [76,72 gal]	379,37 l [100,22 gal]
73	239,73 l [63,33 gal]	297,83 l [78,68 gal]	387,80 l [102,45 gal]
74	245,57 l [64,87 gal]	305,43 l [80,69 gal]	396,90 l [104,85 gal]
75	251,53 l [66,45 gal]	312,83 l [82,64 gal]	405,30 l [107,07 gal]
76	257,30 l [67,97 gal]	319,57 l [84,42 gal]	414,43 l [109,48 gal]
77	263,27 l [69,55 gal]	327,10 l [86,41 gal]	423,80 l [111,96 gal]
78	268,83 l [71,02 gal]	334,10 l [88,25 gal]	432,00 l [114,12 gal]
79	274,57 l [72,53 gal]	341,13 l [90,12 gal]	440,93 l [116,48 gal]
80	280,23 l [74,03 gal]	348,20 l [91,98 gal]	448,83 l [118,57 gal]
(1) Niveau inférieur économique			
(2) Niveau supérieur économique			
(3) Niveau inférieur normal			

Tableau 5 suite...

Volume d'eau par Niveau d'eau - Sans charge – Modèles autonomes			
Niveau d'eau	Capacité de la machine		
	35 kg / 350 L	45 kg / 450 L	60 kg / 600 L
(4) Niveau supérieur normal			

Tableau 5

Modèles à carrosserie autostable 33-120 kg / 75-275 lb / 335-1200 L

Volume d'eau par Niveau d'eau - Sans charge – Modèles autonomes						
Niveau d'eau	Capacité de la machine					
	33 kg / 75 lb / 335 L	40 kg / 90 lb / 400 L	55 kg / 125 lb / 520 L	80 kg / 180 lb / 800 L	100 kg / 230 lb / 1000 L	120 kg / 275 lb / 1200 L
27	-	-	-	130 l [34,34 gal]	-	-
28	-	-	-	138 l [36,46 gal]	-	-
29	-	-	-	143 l [37,78 gal]	-	-
30	-	-	-	150 l [39,63 gal]	145 l [38,30 gal]	162 l [42,8 gal]
31	-	-	-	157 l [41,48 gal]	152 l [40,15 gal]	173 l [45,70 gal]
32	-	-	-	165 l [43,59 gal]	(1) 160 l [42,27 gal]	183 l [48,34 gal]
33	27 l [7,13 gal]	-	-	(1) 172 l [45,44 gal]	168 l [44,38 gal]	193 l [50,99 gal]
34	30 l [7,93 gal]	43 l [11,36 gal]	45 l [11,89 gal]	180 l [47,55 gal]	180 l [47,55 gal]	(1) 200 l [52,83 gal]
35	33 l [8,72 gal]	46 l [12,15 gal]	49 l [12,94 gal]	189 l [49,93 gal]	191 l [50,46 gal]	212 l [56 gal]
36	36 l [9,51 gal]	50 l [13,21 gal]	53 l [14 gal]	(2) 200 l [52,83 gal]	(2) 201 l [53,10 gal]	224 l [59,17 gal]
37	39 l [10,30 gal]	54 l [14,27 gal]	57 l [15,06 gal]	210 l [55,48 gal]	210 l [55,48 gal]	234 l [61,82 gal]
38	(1) 43 l [11,36 gal]	(1) 58 l [15,32 gal]	(1) 62 l [16,38 gal]	221 l [58,38 gal]	219 l [57,85 gal]	242 l [63,93 gal]
39	47 l [12,42 gal]	62 l [16,38 gal]	66 l [17,44 gal]	229 l [60,50 gal]	228 l [60,23 gal]	(2) 251 l [66,31 gal]
40	(2) 51 l [13,47 gal]	(2) 66 l [17,44 gal]	(2) 70 l [18,49 gal]	237 l [62,61 gal]	237 l [62,61 gal]	264 l [69,74 gal]
41	55 l [14,53 gal]	70 l [18,49 gal]	76 l [20,08 gal]	245 l [64,72 gal]	249 l [65,78 gal]	275 l [72,65 gal]
42	59 l [15,59 gal]	74 l [19,55 gal]	82 l [21,66 gal]	256 l [67,63 gal]	264 l [69,74 gal]	290 l [76,61 gal]

Tableau 6 suite...

Volume d'eau par Niveau d'eau - Sans charge – Modèles autonomes						
Niveau d'eau	Capacité de la machine					
	33 kg / 75 lb / 335 L	40 kg / 90 lb / 400 L	55 kg / 125 lb / 520 L	80 kg / 180 lb / 800 L	100 kg / 230 lb / 1000 L	120 kg / 275 lb / 1200 L
43	63 l [16,64 gal]	78 l [20,61 gal]	88 l [23,25 gal]	268 l [70,80 gal]	(3) 274 l [72,38 gal]	303 l [80,04 gal]
44	67 l [17,70 gal]	83 l [21,93 gal]	95 l [25,10 gal]	(3) 277 l [73,18 gal]	289 l [76,35 gal]	315 l [83,21 gal]
45	70 l [18,49 gal]	88 l [23,25 gal]	101 l [26,68 gal]	285 l [75,29 gal]	298 l [78,72 gal]	325 l [85,86 gal]
46	74 l [19,55 gal]	93 l [24,57 gal]	107 l [28,27 gal]	293 l [77,40 gal]	305 l [80,57 gal]	(3) 334 l [88,23 gal]
47	78 l [20,61 gal]	(3) 99 l [26,15 gal]	(3) 115 l [30,38 gal]	305 l [80,57 gal]	(4) 316 l [83,48 gal]	350 l [92,46 gal]
48	(3) 83 l [21,93 gal]	105 l [27,74 gal]	122 l [32,23 gal]	316 l [83,48 gal]	327 l [86,38 gal]	363 l [95,89 gal]
49	88 l [23,25 gal]	111 l [29,32 gal]	130 l [34,34 gal]	(4) 330 l [87,18 gal]	340 l [89,82 gal]	372 l [98,27 gal]
50	(4) 93 l [24,57 gal]	(4) 118 l [31,17 gal]	138 l [36,46 gal]	342 l [90,35 gal]	348 l [91,93 gal]	383 l [101,18 gal]
51	97 l [25,62 gal]	123 l [32,49 gal]	144 l [38,04 gal]	353 l [93,25 gal]	358 l [94,57 gal]	392 l [103,56 gal]
52	101 l [26,68 gal]	128 l [33,81 gal]	(4) 150 l [39,63 gal]	360 l [95,1 gal]	368 l [97,22 gal]	(4) 407 l [107,52 gal]
53	105 l [27,74 gal]	133 l [35,13 gal]	156 l [41,21 gal]	368 l [97,22 gal]	380 l [100,39 gal]	420 l [110,95 gal]
54	109 l [28,79 gal]	139 l [36,72 gal]	164 l [43,32 gal]	382 l [100,91 gal]	396 l [104,61 gal]	436 l [115,18 gal]
55	114 l [30,12 gal]	145 l [38,30 gal]	172 l [45,44 gal]	393 l [103,82 gal]	405 l [107 gal]	451 l [119,14 gal]
56	119 l [31,44 gal]	152 l [40,15 gal]	181 l [47,82 gal]	401 l [105,93 gal]	415 l [109,63 gal]	460 l [121,52 gal]
57	123 l [32,49 gal]	158 l [41,74 gal]	188 l [49,66 gal]	410 l [108,31 gal]	425 l [112,27 gal]	471 l [124,43 gal]
58	127 l [33,55 gal]	164 l [43,32 gal]	195 l [51,51 gal]	420 l [110,95 gal]	439 l [115,97 gal]	480 l [126,8 gal]
59	132 l [34,87 gal]	171 l [45,17 gal]	203 l [53,63 gal]	431 l [113,86 gal]	454 l [119,93 gal]	497 l [131,29 gal]
60	137 l [36,19 gal]	175 l [46,23 gal]	210 l [55,48 gal]	445 l [117,56 gal]	467 l [123,37 gal]	514 l [135,78 gal]

Tableau 6 suite...

Volume d'eau par Niveau d'eau - Sans charge – Modèles autonomes						
Niveau d'eau	Capacité de la machine					
	33 kg / 75 lb / 335 L	40 kg / 90 lb / 400 L	55 kg / 125 lb / 520 L	80 kg / 180 lb / 800 L	100 kg / 230 lb / 1000 L	120 kg / 275 lb / 1200 L
61	142 l [37,51 gal]	179 l [47,29 gal]	218 l [57,59 gal]	453 l [119,67 gal]	481 l [127,07 gal]	524 l [138,43 gal]
62	148 l [39,10 gal]	184 l [48,61 gal]	226 l [59,7 gal]	462 l [122,05 gal]	490 l [129,44 gal]	533 l [140,80 gal]
63	153 l [40,22 gal]	191 l [50,46 gal]	233 l [61,55 gal]	471 l [124,43 gal]	500 l [132,09 gal]	542 l [143,18 gal]
64	158 l [47,74 gal]	198 l [52,31 gal]	240 l [63,4 gal]	483 l [127,60 gal]	509 l [134,46 gal]	560 l [147,94 gal]
65	163 l [43,06 gal]	205 l [54,16 gal]	248 l [65,51 gal]	495 l [130,77 gal]	525 l [138,69 gal]	576 l [152,16 gal]
66	168 l [44,38 gal]	211 l [55,74 gal]	256 l [67,63 gal]	503 l [132,88 gal]	540 l [142,65 gal]	585 l [154,54 gal]
67	173 l [45,70 gal]	217 l [57,33 gal]	265 l [70 gal]	511 l [134,99 gal]	553 l [146,09 gal]	594 l [156,92 gal]
68	179 l [47,29 gal]	224 l [59,17 gal]	274 l [72,38 gal]	520 l [137,37 gal]	567 l [149,79 gal]	604 l [159,56 gal]
69	184 l [48,61 gal]	229 l [60,50 gal]	280 l [74 gal]	533 l [140,80 gal]	578 l [152,69 gal]	620 l [163,79 gal]
70	189 l [49,93 gal]	234 l [61,82 gal]	287 l [75,82 gal]	546 l [144,24 gal]	587 l [155,07 gal]	637 l [168,28 gal]
71	195 l [51,51 gal]	239 l [63,14 gal]	294 l [77,67 gal]	555 l [146,62 gal]	-	-
72	200 l [52,83 gal]	246 l [65 gal]	302 l [79,78 gal]	565 l [149,26 gal]	-	-
73	206 l [54,42 gal]	253 l [66,84 gal]	310 l [81,89 gal]	-	-	-
74	212 l [56 gal]	261 l [68,95 gal]	318 l [84,01 gal]	-	-	-
75	216 l [57,06 gal]	266 l [70,27 gal]	326 l [86,12 gal]	-	-	-
76	220 l [58,12 gal]	272 l [71,85 gal]	334 l [88,23 gal]	-	-	-
77	225 l [59,44 gal]	278 l [73,44 gal]	343 l [90,61 gal]	-	-	-
78	230 l [60,76 gal]	282 l [74,5 gal]	350 l [92,46 gal]	-	-	-
79	235 l [62,08 gal]	287 l [75,82 gal]	358 l [94,57 gal]	-	-	-
80	240 l [63,4 gal]	292 l [77,14 gal]	366 l [96,69 gal]	-	-	-

(1) Niveau inférieur économique

Tableau 6 suite...

Volume d'eau par Niveau d'eau - Sans charge – Modèles autonomes						
Niveau d'eau	Capacité de la machine					
	33 kg / 75 lb / 335 L	40 kg / 90 lb / 400 L	55 kg / 125 lb / 520 L	80 kg / 180 lb / 800 L	100 kg / 230 lb / 1000 L	120 kg / 275 lb / 1200 L
(2) Niveau supérieur économique						
(3) Niveau inférieur normal						
(4) Niveau supérieur normal						

Tableau 6

Modèles encastrés 7,5 à 52 kg / 20 à 120 lb / 80 à 520 L

Volume d'eau par Niveau d'eau - Sans charge - Modèles encastrés								
Niveau d'eau	Capacité de la machine							
	7,5 kg / 20 lb / 80 L	10,5 kg / 25 lb / 105 L	13,5 kg / 30 lb / 135 L	18 kg / 40 lb / 180 L	24 kg / 55 lb / 240 L	28 kg / 70 lb / 280 L	35 kg / 80 lb / 332 L	52 kg / 120 lb / 520 L
7	-	-	-	7,6 l [2 gal]	9,10 l [2,40 gal]	8,2 l [2,17 gal]	-	-
8	-	-	-	9,6 l [2,54 gal]	11,60 l [3,06 gal]	10,9 l [2,88 gal]	-	-
9	9 l [2,38 gal]	10 l [2,64 gal]	10,5 l [2,77 gal]	12 l [3,17 gal]	14,50 l [3,83 gal]	13,6 l [3,59 gal]	-	-
10	10,5 l [2,77 gal]	12 l [3,17 gal]	12,5 l [3,30 gal]	14,3 l [3,78 gal]	17 l [4,49 gal]	16,9 l [4,46 gal]	-	-
11	12,5 l [3,30 gal]	14 l [3,70 gal]	15,5 l [4,09 gal]	16,6 l [4,39 gal]	20,3 l [5,36 gal]	20,3 l [5,36 gal]	-	-
12	(1) 14,5 l [3,83 gal]	(1) 16 l [4,23 gal]	17,5 l [4,62 gal]	19,3 l [5,10 gal]	23,6 l [6,23 gal]	24,1 l [6,37 gal]	-	-
13	(2) 16 l [4,23 gal]	(2) 18 l [4,76 gal]	(1) 20 l [5,28 gal]	21,7 l [5,73 gal]	27,3 l [7,21 gal]	27,8 l [7,34 gal]	-	-
14	(3) 18,5 l [4,89 gal]	(3) 20 l [5,28 gal]	(2) 22,5 l [5,94 gal]	24,8 l [6,55 gal]	31,3 l [8,27 gal]	31,8 l [8,40 gal]	-	-
15	(4) 20,5 l [5,42 gal]	(4) 22,5 l [5,94 gal]	(3) 25,5 l [6,74 gal]	27,5 l [7,26 gal]	34,6 l [9,14 gal]	35,8 l [9,46 gal]	20 l [5,28 gal]	-
16	22,5 l [5,94 gal]	25 l [6,60 gal]	(4) 28,5 l [7,53 gal]	(1) 30,5 l [8,06 gal]	(1) 38,6 l [10,20 gal]	(1) 40,2 l [10,62 gal]	23,5 l [6,21 gal]	-

Tableau 7 suite...

Volume d'eau par Niveau d'eau - Sans charge - Modèles encastrés								
Niveau d'eau	Capacité de la machine							
	7,5 kg / 20 lb / 80 L	10,5 kg / 25 lb / 105 L	13,5 kg / 30 lb / 135 L	18 kg / 40 lb / 180 L	24 kg / 55 lb / 240 L	28 kg / 70 lb / 280 L	35 kg / 80 lb / 332 L	52 kg / 120 lb / 520 L
17	25 l [6,60 gal]	27,5 l [7,26 gal]	31 l [8,19 gal]	(2) 33,8 l [8,93 gal]	(2) 42,6 l [11,25 gal]	(2) 44,6 l [11,78 gal]	27,5 l [7,26 gal]	33 l [8,72 gal]
18	27 l [7,13 gal]	30 l [7,93 gal]	34 l [8,98 gal]	(3) 37,3 l [9,85 gal]	(3) 46,8 l [12,36 gal]	(3) 49,4 l [13,05 gal]	31 l [8,19 gal]	39,5 l [10,43 gal]
19	29 l [7,66 gal]	32 l [8,45 gal]	37 l [9,77 gal]	(4) 40,8 l [10,78 gal]	(4) 51,4 l [13,58 gal]	(4) 54 l [14,27 gal]	34,5 l [9,11 gal]	45,5 l [12,02 gal]
20	31 l [8,19 gal]	35 l [9,25 gal]	40 l [10,57 gal]	44 l [11,62 gal]	54,5 l [14,40 gal]	59 l [15,59 gal]	38,5 l [10,17 gal]	50 l [13,21 gal]
21	33 l [8,72 gal]	37 l [9,77 gal]	43 l [11,36 gal]	47,5 l [12,55 gal]	59,5 l [15,72 gal]	63,6 l [16,80 gal]	42,5 l [11,23 gal]	58 l [15,32 gal]
22	35,5 l [9,38 gal]	40 l [10,57 gal]	46 l [12,15 gal]	50,4 l [13,31 gal]	63,7 l [16,83 gal]	68,5 l [18,10 gal]	47,5 l [12,55 gal]	65 l [17,17 gal]
23	37,5 l [9,91 gal]	42,5 l [11,23 gal]	49,5 l [13,08 gal]	53,9 l [14,24 gal]	68,5 l [18,10 gal]	73,6 l [19,44 gal]	51 l [13,47 gal]	72 l [19,02 gal]
24	40 l [10,57 gal]	45 l [11,89 gal]	53 l [14 gal]	57,4 l [15,16 gal]	73 l [19,28 gal]	78,5 l [20,74 gal]	55,5 l [14,66 gal]	79,5 l [21 gal]
25	42 l [11,10 gal]	47,5 l [12,55 gal]	56 l [14,79 gal]	61,1 l [16,14 gal]	77,7 l [20,53 gal]	83,8 l [22,14 gal]	60,5 l [15,98 gal]	86 l [22,72 gal]
26	44,5 l [11,76 gal]	50 l [13,21 gal]	59,5 l [15,72 gal]	64,5 l [17,04 gal]	82,3 l [21,74 gal]	89,7 l [23,70 gal]	65 l [17,17 gal]	94,5 l [24,96 gal]
27	46,5 l [12,28 gal]	52,5 l [13,87 gal]	62,5 l [16,51 gal]	68,3 l [18,04 gal]	86,7 l [22,9 gal]	94,6 l [25 gal]	(1) 70 l [18,49 gal]	(1) 101,5 l [26,81 gal]
28	48,5 l [12,81 gal]	55 l [14,53 gal]	65,5 l [17,30 gal]	71,7 l [18,94 gal]	91,4 l [24,15 gal]	99,7 l [26,34 gal]	(2) 74 l [19,55 gal]	(2) 108,5 l [28,66 gal]
29	51 l [13,47 gal]	57,5 l [15,19 gal]	68,5 l [18,10 gal]	75,4 l [19,92 gal]	96,1 l [25,39 gal]	104,9 l [27,71 gal]	(3) 79 l [20,87 gal]	(3) 115,5 l [30,51 gal]
30	-	60 l [15,85 gal]	72 l [19,02 gal]	79,1 l [20,90 gal]	100,8 l [26,63 gal]	110,5 l [29,19 gal]	(4) 84,5 l [22,32 gal]	(4) 124,5 l [32,89 gal]
31	-	-	-	-	-	-	89 l [23,51 gal]	131,5 l [34,74 gal]
32	-	-	-	-	-	-	94 l [24,83 gal]	139 l [36,72 gal]
33	-	-	-	-	-	-	99,5 l [26,29 gal]	147,5 l [38,97 gal]

Tableau 7 suite...

Volume d'eau par Niveau d'eau - Sans charge - Modèles encastrés								
Niveau d'eau	Capacité de la machine							
	7,5 kg / 20 lb / 80 L	10,5 kg / 25 lb / 105 L	13,5 kg / 30 lb / 135 L	18 kg / 40 lb / 180 L	24 kg / 55 lb / 240 L	28 kg / 70 lb / 280 L	35 kg / 80 lb / 332 L	52 kg / 120 lb / 520 L
34	-	-	-	-	-	-	104,5 l [27,61 gal]	156 l [41,21 gal]
35	-	-	-	-	-	-	109,5 l [28,93 gal]	164,5 l [43,46 gal]
36	-	-	-	-	-	-	114 l [30,12 gal]	173,5 l [45,83 gal]
37	-	-	-	-	-	-	119,5 l [31,57 gal]	181 l [47,82 gal]
38	-	-	-	-	-	-	125 l [33,02 gal]	190 l [50,19 gal]
39	-	-	-	-	-	-	130 l [34,34 gal]	199 l [52,57 gal]
40	-	-	-	-	-	-	135,5 l [35,80 gal]	208 l [54,95 gal]
41	-	-	-	-	-	-	140,5 l [37,12 gal]	216 l [57,06 gal]
42	-	-	-	-	-	-	146 l [38,57 gal]	224,5 l [59,31 gal]
43	-	-	-	-	-	-	151,5 l [40,02 gal]	233,5 l [61,68 gal]
44	-	-	-	-	-	-	156,5 l [41,34 gal]	241,5 l [63,80 gal]
45	-	-	-	-	-	-	162,5 l [42,93 gal]	254 l [67,10 gal]
46	-	-	-	-	-	-	168 l [44,38 gal]	264,5 l [69,87 gal]
47	-	-	-	-	-	-	173,5 l [45,83 gal]	272,5 l [71,99 gal]
48	-	-	-	-	-	-	179 l [47,29 gal]	281 l [74,23 gal]
49	-	-	-	-	-	-	184,5 l [48,74 gal]	290,5 l [76,74 gal]
50	-	-	-	-	-	-	190 l [50,19 gal]	300 l [79,25 gal]

Tableau 7 suite...

Volume d'eau par Niveau d'eau - Sans charge - Modèles encastrés								
Niveau d'eau	Capacité de la machine							
	7,5 kg / 20 lb / 80 L	10,5 kg / 25 lb / 105 L	13,5 kg / 30 lb / 135 L	18 kg / 40 lb / 180 L	24 kg / 55 lb / 240 L	28 kg / 70 lb / 280 L	35 kg / 80 lb / 332 L	52 kg / 120 lb / 520 L
51	-	-	-	-	-	-	195 l [51,51 gal]	309 l [81,63 gal]
52	-	-	-	-	-	-	201 l [53,10 gal]	317 l [83,74 gal]
53	-	-	-	-	-	-	207 l [54,68 gal]	327 l [86,38 gal]
54	-	-	-	-	-	-	-	336 l [88,76 gal]
(1) Niveau inférieur économique								
(2) Niveau supérieur économique								
(3) Niveau inférieur normal								
(4) Niveau supérieur normal								

Tableau 7

Lave-linges aseptiques 18-28 kg / 40-65 lb / 180-280 L

Volume d'eau par Niveau d'eau - Sans charge - Machines à cloison hygiénique			
Niveau d'eau	Capacité de la machine		
	18 kg / 40 lb / 180 L	24 kg / 55 lb / 240 L	28 kg / 65 lb / 280 L
7	-	-	-
8	-	-	-
9	14 l [3,70 gal]	14,1 l [3,72 gal]	18,53 l [4,90 gal]
10	16,7 l [4,41 gal]	17,2 l [4,54 gal]	22,20 l [5,87 gal]
11	19,7 l [5,20 gal]	20,5 l [5,42 gal]	26,14 L [6,91 gal]
12	22,6 l [5,97 gal]	24,2 l [6,39 gal]	29,95 l [7,91 gal]
13	(1) (2) 26 l [6,87 gal]	(1) (2) 28,1 l [7,42 gal]	(1) (2) 34,37 l [9,08 gal]
14	29,4 l [7,77 gal]	32 l [8,45 gal]	38,83 l [10,26 gal]
15	32,80 l [8,66 gal]	36,1 l [9,54 gal]	43,68 l [11,54 gal]
16	36,2 l [9,56 gal]	40,5 l [10,70 gal]	48,62 l [12,84 gal]
17	(3) 39,9 l [10,54 gal]	(3) 44,9 l [11,86 gal]	(3) 53,48 l [14,13 gal]
18	43,5 l [11,49 gal]	49,6 l [13,10 gal]	58,74 l [15,52 gal]
19	47,3 l [12,50 gal]	54,2 l [14,32 gal]	63,92 l [16,89 gal]
20	(4) 51,3 l [13,55 gal]	(4) 59,1 l [15,61 gal]	(4) 69,30 l [18,31 gal]
21	55,1 l [14,56 gal]	64 l [16,91 gal]	73,97 l [19,54 gal]
22	59,3 l [15,67 gal]	69 l [18,23 gal]	79,50 l [21,00 gal]
23	63,3 l [16,72 gal]	74 l [19,55 gal]	84,87 l [22,42 gal]
24	67,4 l [17,81 gal]	79,5 l [21 gal]	90,43 l [23,89 gal]
25	71,5 l [18,89 gal]	84,6 l [22,35 gal]	96,42 l [25,47 gal]
26	75,7 l [20 gal]	89,7 l [23,70 gal]	102,13 l [26,98 gal]
27	80,1 l [21,16 gal]	95,3 l [25,18 gal]	107,69 l [28,45 gal]
28	84,4 l [22,30 gal]	100,7 l [26,60 gal]	113,24 l [29,91 gal]
29	88,8 l [23,46 gal]	106,1 l [28,03 gal]	119,08 l [31,46 gal]
30	93,5 l [24,70 gal]	111,60 l [29,48 gal]	125,22 l [33,08 gal]
(1) Niveau inférieur économique			

Tableau 8 suite...

Volume d'eau par Niveau d'eau - Sans charge - Machines à cloison hygiénique			
Niveau d'eau	Capacité de la machine		
	18 kg / 40 lb / 180 L	24 kg / 55 lb / 240 L	28 kg / 65 lb / 280 L
(2) Niveau supérieur économique			
(3) Niveau inférieur normal			
(4) Niveau supérieur normal			

Tableau 8

Machines à cloison 36 à 70 kg / 360 à 700 L

Volume d'eau par Niveau d'eau - Sans charge - Machines à laver à cloison			
Niveau d'eau	Capacité de la machine		
	36 kg / 360 L	50 kg / 500 L	70 kg / 700 L
19	Sans objet	Sans objet	48,68 L [12,86 gal]
20	Sans objet	33,75 L [8,92 gal]	56,22 L [14,85 gal]
21	Sans objet	38,91 L [10,28 gal]	63,55 L [16,79 gal]
22	29,46 L [7,78 gal]	44,51 L [11,76 gal]	72,09 L [19,04 gal]
23	33,47 L [8,84 gal]	49,95 L [13,20 gal]	79,13 L [20,90 gal]
24	37,67 L [9,95 gal]	55,99 L [14,79 gal]	88,09 L [23,27 gal]
25	41,99 L [11,09 gal]	61,69 L [16,30 gal]	97,33 L [25,71 gal]
26	(1) 46,34 L [12,24 gal]	68,58 L [18,12 gal]	(1) 106,79 L [28,21 gal]
27	51,02 L [13,47 gal]	(1) 75,73 L [20,01 gal]	116,11 L [30,67 gal]
28	56,24 L [14,86 gal]	82,93 L [21,91 gal]	126,56 L [33,43 gal]
29	(2) 61,14 L [16,15 gal]	90,36 L [23,87 gal]	(2) 136,78 L [36,13 gal]
30	66,47 L [17,56 gal]	(2) 97,65 L [25,80 gal]	147,37 L [38,93 gal]
31	72,06 L [19,04 gal]	105,53 L [27,88 gal]	157,60 L [41,63 gal]
32	77,92 L [20,58 gal]	(3) 113,52 L [29,99 gal]	(3) 169,03 L [44,65 gal]
33	(3) 83,38 L [22,03 gal]	121,38 L [32,07 gal]	179,9 L [47,53 gal]
34	89,43 L [23,62 gal]	129,76 L [34,28 gal]	191,49 L [50,59 gal]
35	94,96 L [25,09 gal]	(4) 138,06 L [36,47 gal]	(4) 202,96 L [53,62 gal]
36	(4) 101,01 L [26,68 gal]	146,37 L [38,67 gal]	215,34 L [56,89 gal]
37	107,62 L [28,43 gal]	155,48 L [41,07 gal]	226,77 L [59,90 gal]

Tableau 9 suite...

Volume d'eau par Niveau d'eau - Sans charge - Machines à laver à cloison			
Niveau d'eau	Capacité de la machine		
	36 kg / 360 L	50 kg / 500 L	70 kg / 700 L
38	112,74 L [29,78 gal]	163,69 L [43,24 gal]	238,63 L [63,04 gal]
39	119,13 L [31,47 gal]	172,48 L [45,56 gal]	252,57 L [66,72 gal]
40	125,44 L [33,14 gal]	181,87 L [48,04 gal]	265,19 L [70,06 gal]
41	131,88 L [34,84 gal]	190,69 L [50,37 gal]	277,52 L [73,31 gal]
42	139,47 L [36,84 gal]	201,41 L [53,21 gal]	294,20 L [77,72 gal]
43	145,62 L [38,47 gal]	211,53 L [55,88 gal]	308,84 L [81,59 gal]
44	153,13 L [40,45 gal]	222,40 L [58,75 gal]	326,04 L [86,13 gal]
45	160,49 L [42,40 gal]	232,01 L [61,29 gal]	338,05 L [89,30 gal]
46	167,84 L [44,34 gal]	243,73 L [64,39 gal]	355,29 L [93,86 gal]
47	175,63 L [46,40 gal]	253,26 L [66,90 gal]	369,51 L [97,61 gal]
48	182,36 L [48,17 gal]	263,45 L [69,60 gal]	385,60 L [101,86 gal]
49	190,56 L [50,34 gal]	273,55 L [72,26 gal]	400,82 L [105,89 gal]
50	198,72 L [52,50 gal]	284,66 L [75,20 gal]	415,42 L [109,74 gal]
51	207,44 L [54,80 gal]	297,29 L [78,54 gal]	432,25 L [114,19 gal]
52	215,30 L [56,88 gal]	308,57 L [81,52 gal]	449,52 L [118,75 gal]
53	222,18 L [58,69 gal]	318,72 L [84,20 gal]	463,71 L [122,50 gal]
54	231,51 L [61,16 gal]	329,28 L [86,99 gal]	478,76 L [126,47 gal]
55	239,63 L [63,30 gal]	340,75 L [90,02 gal]	497,68 L [131,47 gal]
56	247,61 L [65,41 gal]	350,93 L [92,71 gal]	513,35 L [135,61 gal]
57	255,09 L [67,39 gal]	362,22 L [95,69 gal]	529,05 L [139,76 gal]
58	263,10 L [69,50 gal]	372,90 L [98,51 gal]	544,93 L [143,96 gal]
59	272,05 L [71,87 gal]	383,56 L [101,33 gal]	561,36 L [148,30 gal]
60	279,89 L [73,94 gal]	394,84 L [104,31 gal]	577,69 L [152,61 gal]
61	287,10 L [75,84 gal]	405,35 L [107,08 gal]	594,07 L [156,94 gal]
62	295,65 L [78,10 gal]	416,98 L [110,15 gal]	612,06 L [161,69 gal]
63	302,95 L [80,03 gal]	427,30 L [112,88 gal]	628,46 L [166,02 gal]
64	312,66 L [82,60 gal]	437,67 L [115,62 gal]	642,46 L [169,72 gal]
65	319,6875 L [84,45 gal]	448,9425 L [118,60 gal]	658,325 L [173,92 gal]
(1) Niveau inférieur économique			

Tableau 9 suite...

Volume d'eau par Niveau d'eau - Sans charge - Machines à laver à cloison			
Niveau d'eau	Capacité de la machine		
	36 kg / 360 L	50 kg / 500 L	70 kg / 700 L
(2) Niveau supérieur économique			
(3) Niveau inférieur normal			
(4) Niveau supérieur normal			

Tableau 9

Niveau d'eau programmable

Niveau d'eau programmable				
Type machine	Niveau program- mable minimum	Valeur par défaut, niveau normal bas	Valeur par défaut, niveau normal éle- vé	Niveau program- mable maximum
À carrosserie autostable				
6,5 kg / 14 lb / 65 L	9	13	14	29
7,5 kg / 20 lb / 80 L	9	14	15	29
10,5 kg / 25 lb / 105 L	9	14	15	30
13,5 kg / 30 lb / 135 L	9	15	16	30
18 kg / 40 lb / 180 L	7	18	19	30
24 kg / 55 lb / 240 L	7	18	19	30
28 kg / 70 lb / 280 L	7	18	19	30
35 kg / 350 L	34	45	47	80
45 kg / 450 L	34	46	49	80
60 kg / 600 L	28	42	47	80
33 kg / 75 lb / 335 L	33	48	50	80
40 kg / 90 lb / 400 L	34	47	50	80
55 kg / 125 lb / 520 L	34	47	52	80
80 kg / 180 lb / 800 L	27	44	49	72
100 kg / 230 lb / 1000 L	30	43	47	70
120 kg / 275 lb / 1200 L	30	46	52	70
Montage du châssis				
7,5 kg / 20 lb / 80 L	9	14	15	29

Tableau 10 suite...

Niveau d'eau programmable				
Type machine	Niveau programmable minimum	Valeur par défaut, niveau normal bas	Valeur par défaut, niveau normal élevé	Niveau programmable maximum
10,5 kg / 25 lb / 105 L	9	14	15	30
13,5 kg / 30 lb / 135 L	9	15	16	30
18 kg / 40 lb / 180 L	7	18	19	30
24 kg / 55 lb / 240 L	7	18	19	30
28 kg / 70 lb / 280 L	7	18	19	30
35 kg / 80 lb / 332 L	15	29	30	53
52 kg / 120 lb / 520 L	17	29	30	54
Lave-linges aseptiques				
18 kg / 40 lb / 180 L	9	17	20	30
24 kg / 55 lb / 240 L	9	17	20	30
28 kg / 65 lb / 280 L	9	17	20	30
36 kg / 360 L	22	33	36	60
50 kg / 500 L	20	32	35	60
70 kg / 700 L	19	32	35	60

Tableau 10

Vitesse des appareils avec variateur de fréquence

Vitesse des appareils avec variateur de fréquence								
Type machine	Vitesse de lavage			Vitesse rot. essor.				Vitesse d'essorage lente
	T/M par défaut	T/M minimum	T/M maximum	T/M par défaut	T/M minimum	Verrouillage des T/M	T/M maximum	T/M par défaut
À carrosserie autostable								
6,5 kg / 14 lb / 65 L (facteur G de 400)	50	10	60	1120	150	91-149	1165	250
7,5 kg / 20 lb / 80 L (facteur G de 400)	50	10	60	1120	150	91-149	1165	250

Tableau 11 suite...

Vitesse des appareils avec variateur de fréquence								
Type machine	Vitesse de lavage			Vitesse rot. essor.				Vitesse d'essorage lente
	T/M par défaut	T/M minimum	T/M maximum	T/M par défaut	T/M minimum	Verrouillage des T/M	T/M maximum	T/M par défaut
10,5 kg / 25 lb / 105 L (facteur G de 400)	46	10	60	1035	150	91-149	1075	250
13,5 kg / 30 lb / 135 L (facteur G de 400)	46	10	60	1035	150	91-149	1075	250
18 kg / 40 lb / 180 L (facteur G de 400)	42	10	60	940	150	91-149	980	250
24 kg / 55 lb / 240 L (facteur G de 400)	42	10	60	940	150	91-149	980	250
28 kg / 70 lb / 280 L (facteur G de 350)	42	10	55	875	150	91-149	915	250
35 kg / 350 L (facteur G de 360)	38	10	45	790	75	130-300	839	550
45 kg / 450 L (facteur G de 360)	38	10	45	790	75	130-300	839	550
60 kg / 600 L (facteur G de 360)	36	10	42	745	70	130-300	788	520
33 kg / 75 lb / 335 L (facteur G de 350)	038	010	045	790	75	351-449	830	550
40 kg / 90 lb / 400 L (facteur G de 350)	038	010	045	790	75	351-449	830	550
55 kg / 125 lb / 520 L (facteur G de 350)	038	010	045	790	75	351-449	830	550
80 kg / 180 lb / 800 L (facteur G de 350)	036	010	045	720	75	351-449	750	550
100 kg / 230 lb / 1 000 L (facteur G de 350)	033	010	045	690	75	351-449	722	550
120 kg / 275 lb / 1 200 L (facteur G de 350)	032	010	045	660	75	351-449	695	550
Montage du châssis								
7,5 kg / 20 lb / 80 L (facteur G de 100)	50	10	60	530	150	91-149	580	250

Tableau 11 suite...

Vitesse des appareils avec variateur de fréquence								
Type machine	Vitesse de lavage			Vitesse rot. essor.				Vitesse d'essorage lente
	T/M par défaut	T/M minimum	T/M maximum	T/M par défaut	T/M minimum	Verrouillage des T/M	T/M maximum	T/M par défaut
7,5 kg / 20 lb / 80 L (facteur G de 200)	50	10	60	780	150	91-149	820	250
10,5 kg / 25 lb / 105 L (facteur G de 100)	46	10	60	490	150	91-149	540	250
10,5 kg / 25 lb / 105 L (facteur G de 200)	46	10	60	720	150	91-149	760	250
13,5 kg / 30 lb / 135 L (facteur G de 100)	46	10	60	490	150	91-149	540	250
13,5 kg / 30 lb / 135 L (facteur G de 200)	46	10	60	720	150	91-149	760	250
18 kg / 40 lb / 180 L (facteur G de 100)	42	10	55	440	150	91-149	490	250
18 kg / 40 lb / 180 L (facteur G de 200)	42	10	55	640	150	91-149	690	250
24 kg / 55 lb / 240 L (facteur G de 100)	42	10	55	440	150	91-149	490	250
24 kg / 55 lb / 240 L (facteur G de 200)	42	10	55	640	150	91-149	690	250
28 kg / 70 lb / 280 L (facteur G de 100)	42	10	55	440	150	91-149	490	250
28 kg / 70 lb / 280 L (facteur G de 200)	42	10	55	640	150	91-149	690	250
35 kg / 80 lb / 332 L (facteur G de 100)	38	10	55	390	150	91-149	440	250
35 kg / 80 lb / 332 L (facteur G de 150)	38	10	55	490	150	91-149	540	250
52 kg / 120 lb / 520 L (facteur G de 100)	38	10	55	390	150	91-149	440	250
Lave-linges aseptiques								
18 kg / 40 lb / 180 L (facteur G de 370)	42	10	55	900	150	91-149	939	370

Tableau 11 suite...

Vitesse des appareils avec variateur de fréquence								
Type machine	Vitesse de lavage			Vitesse rot. essor.				Vitesse d'essorage lente
	T/M par défaut	T/M minimum	T/M maximum	T/M par défaut	T/M minimum	Verrouillage des T/M	T/M maximum	T/M par défaut
24 kg / 55 lb / 240 L (facteur G de 370)	42	10	55	900	150	91-149	939	370
28 kg / 65 lb / 280 L (facteur G de 350)	42	10	55	870	150	91-149	914	370
36 kg / 360 L (facteur G de 350)	41	10	50	880	80	160-190	900	550
50 kg / 500 L (facteur G de 350)	41	10	50	880	80	100-160	900	550
70 kg / 700 L (facteur G de 350)	41	10	50	880	80	100-160	900	550

Tableau 11

Programmation de la vitesse de lavage

- La vitesse d'inversion standard varie de 40 à 50 tr/min. Les valeurs exactes sont spécifiées dans le *Tableau 11*.
- Pour certaines applications spéciales, le tambour ne devrait tourner que très lentement.

Limites de vitesse

- La vitesse minimale programmable est de 10 tr/min.
- La vitesse maximale programmable est de 40 à 60 tr/min en fonction de la taille de la machine.

Programmation de la vitesse d'essorage

Essorage [150 - 1165] tr/min

- Entre 90 et 150 T/M. Voir *Tableau 11* pour les valeurs exactes. Il n'est pas permis de programmer une vitesse uniforme, car cela ferait TROP VIBRER la machine.

Limites de vitesse

- Voir la *Tableau 11* qui contient les limites de vitesse minimum et maximum. Les limites diffèrent selon la force G maximale autorisée lors de l'essorage à vitesse rapide pour chaque type de machine à laver.

Programmation des fournitures (savon, etc.)

- Pour chaque séquence, vous pouvez programmer jusqu'à 4 arrivées en même temps.
- Pour les Lave-linges avec compartiment à lessive frontal, les branchements A, B, C, D et E doivent être programmés pour envoyer la lessive par les bacs.
- Si votre machine est équipée de pompes à lessive liquide, celles-ci doivent être activées en programmant une valeur de temps pour le signal d'arrivée correspondant 1, 2, 3, 4, 5, 6, 7, 8.

Limites de temps

- La durée maximum programmable est de 99 minutes.
- Si la durée est réglée sur 0 secondes, le bac ne sera PAS activé lors de la phase de lavage.

REMARQUE : Si, pour des utilisations spéciales, plus de 4 bacs doivent être programmés sur la même séquence, cela peut se faire en programmant deux fois la même séquence ; l'une à la suite de l'autre. Répartissez le niveau d'eau (ainsi il y aura de l'eau pour le second remplissage, à savoir 60 %, 100 %), la durée de l'étape et le nombre d'alimentations sur les deux séquences suivantes. Définissez la programmation SUR « NO DRAIN » (sans vidange) entre les deux séquences pour éviter la vidange de l'eau. Effectuez le même réglage de température pour les deux parties.

Programmation des temps de marche et d'arrêt du moteur lors de la rotation en sens inverse

- Les durées standard de mise en marche et d'arrêt du moteur réversible pour la vitesse de lavage sont respectivement de 12 et 3 secondes.
- Pour les textiles délicats et les lainages, il est recommandé de programmer un lavage doux avec une temps d'inversion en marche de 3 secondes et en arrêt de 12 secondes.

Programmation de la durée d'une séquence

- Le temps de la séquence commence une fois le niveau d'eau atteint.
- Si vous avez sélectionné Wait for Temperature (attente de la température), le temps de la séquence commence seulement une fois la température programmée atteinte.
- Pour la séquence Cooldown (refroidissement), le temps programmé correspond au temps pour la baisse de la température de l'eau.

Recommandations :

Un temps de refroidissement minimal de 3 minutes doit être programmé. Afin d'éviter que les vêtements ne rétrécissent, il est recommandé de programmer le temps de manière à ce que la température diminue d'environ 3 °C [37,4 °F] chaque minute.

REMARQUE : Pour une séquence d'aspersion, si une alimentation a été programmée, le temps de la séquence correspond au temps d'alimentation programmé.

Signal

- Lorsque le cycle de lavage doit être interrompu, il convient de programmer un signal.
- Un avertisseur sonore sera activé pour avertir l'opérateur.
- Dans la plupart des cas, l'opérateur interrompra le programme pour remplir de nouveau les bacs de lessive.
- Le programme est toujours interrompu à la fin d'une étape.

Initialisation de la machine

L'initialisation de la machine se fait en quatre étapes :

1. Installer la machine mécaniquement. Voir le Manuel d'installation, de fonctionnement et d'entretien.
2. Sélectionnez les réglages spécifiques de la machine dans le menu Configuration.
3. Sélectionnez les réglages spécifiques de l'opérateur dans le menu Initialization (initialisation).
4. Modifiez les programmes standard ou créez de nouveaux programmes dans le « Program Menu » (Menu Programmation).

	AVERTISSEMENT
<p>L'initialisation doit être effectuée par du personnel qualifié uniquement. Une mauvaise initialisation peut entraîner des blessures graves et d'importants dommages sur la machine !</p>	
C026	

	AVERTISSEMENT
<p>Avant d'effectuer des modifications dans la configuration et le menu d'initialisation, veuillez lire attentivement ce manuel.</p>	
C027	

Les modifications que l'on aura apportées auront une incidence sur les processus des programmes de lavage.

Il est recommandé de soigneusement noter les paramètres avant d'y apporter des modifications.

Puisque l'ordinateur de commande du lave-linge est utilisé pour toute une gamme de lave-linges, on doit programmer les paramè-

tres spécifiques à la machine à l'aide du menu Configuration après son installation.

Lors de l'installation d'un nouveau logiciel, suite au chargement des paramètres d'usine, on doit vérifier ces derniers un à un afin de s'assurer qu'ils sont adaptés.

La machine a été configurée et initialisée à l'usine. La création de nouveaux programmes ne nécessite pas d'apporter des modifications aux menus Initialisation ou Configuration.

Menu initialisation

Comment accéder au menu Initialisation

Le menu d'initialisation est accessible uniquement si la machine est en veille (branchée au secteur, mais pas de programme lancé).

- L'écran affiche « Select Cycle » (choisir cycle).
- Mettre l'appareil en mode Configuration. Voir la section *Comment accéder au mode Configuration*.
- Le menu principal apparaît alors.
- Le « Initialisation Menu » (Menu Initialisation) est le premier menu.

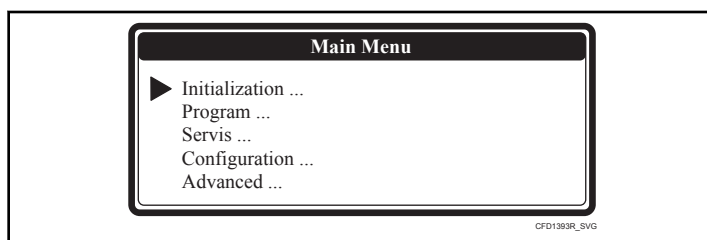

Figure 9

- Appuyez sur ENTER pour confirmer votre sélection.
- Le premier item s'affiche dans le menu.
- On peut naviguer entre les éléments du menu en appuyant sur la touche FLÈCHE VERS LE BAS ou FLÈCHE VERS LE HAUT.

Menu initialisation			
Message d'affichage	Défaut	Information	Limites
Langue	Anglais	Sélection de la langue : anglais, espagnol, français,...	Liste
Intervalle service	3000	Nombre de cycles après lequel la maintenance doit être effectuée. 3000 : machines avec compartiment à lessive supérieur 9990 : machines avec compartiment à lessive frontal 9999 : l'intervalle de maintenance est ignoré	1 - 9999

Tableau 12 suite...

Menu initialisation			
Message d'affichage	Défaut	Information	Limites
Temps buzzer	5 secondes	La durée de la sonnerie émise à la fin d'un cycle de lavage alors que « Décharger » s'affiche à l'écran.	0 - 99
Allow Advance (autoriser l'avance)	Yes (oui)	La fonction Allow Advance permet de sauter une séquence ou d'augmenter & réduire la durée de la séquence.	Non / Oui
Refroidissement auto.	Yes (oui)	Sélection, refroidissement automatique (*).	Non / Oui
En attente de temp.	Yes (oui)	Le décompte du temps de l'étape de lavage est suspendu tant que la température souhaitée n'a pas été atteinte. Une fois la température atteinte, le décompte reprend.	Non / Oui
Commande Manuelle	Yes (oui)	Permet d'activer des fonctions spéciales dans le menu Informations de service. L'opérateur peut directement contrôler l'entrée d'eau, la vidange, le chauffage et la vitesse d'essorage. REMARQUE : Les fonctions particulières peuvent uniquement être utilisées que si les conditions de sécurité sont remplies. Par exemple : s'il n'y a pas d'eau dans le tambour, la fonction de chauffage ne peut pas être activée.	Non / Oui
Équilibre température	Aucun	La bonne température de l'eau lors du processus de remplissage est obtenue en alternant les vannes d'entrée d'eau chaude et froide. Pour les températures élevées, un temps de chauffe supplémentaire sera requis après le processus de remplissage. Certains clients particuliers sont autorisés à désactiver le contrôle d'équilibrage automatique de la température. Carrosserie autostable : 33-40-55-80 -100-120 kg / 75-90-125-180-230-275 lb / 335-400-520-800-1000-1200 L : Oui	Non / Oui
Temps moteur actif	12 secondes	Lors de l'action de lavage normal, le tambour tourne pendant 12 secondes. 3 secondes recommandées pour lavage délicat (= valeurs suggérées pour le menu Programmation).	1 - 99 secondes
Temps moteur inactif	3 secondes	Lors de l'action de lavage normal, le tambour s'arrête pendant 3 secondes. 12 secondes recommandées pour lavage délicat (= valeurs suggérées pour le menu Programmation). Carrosserie autostable : 80-100-120 kg / 180-230-275 lb / 800-1000-1200 L : temps d'arrêt de 5 secondes	1 - 99 secondes
Mouvement intellig.	Aucun	Cette option permet de baisser la vitesse de rotation du tambour pendant le remplissage d'eau, ce qui engendre une absorption plus rapide d'eau par le linge et augmente l'efficacité du lavage. Modèles suspendus 33-40-55-80-100-120 kg / 75-90-125-180-230-275 lb / 335-400-520-800-1000-1200 L : Oui	Non / Oui

Tableau 12 suite...

Menu initialisation			
Message d'affichage	Défaut	Information	Limites
Hot Water Heater Temp (temp. eau chaude d'arrivée)	60 °C [140°F]	La température de l'eau chaude d'arrivée devrait correspondre à la température réelle de l'eau amenée dans la machine à laver. La valeur de la température de l'arrivée d'eau chaude est demandée pour obtenir la bonne température pendant le remplissage.	50 - 80 °C [122 à 176°F]
Temp. Overshoot Prot. (prot. contre dépassement de temp.)	0 %	Pour éviter le dépassement de la température lors du chauffage à la vapeur, vous pouvez saisir la valeur en pourcentage (%) à laquelle le chauffage s'arrête avant même d'atteindre la température programmée. L'eau chaude et froide est mélangée dans le tambour et si la température programmée n'est pas atteinte dans les 30 secondes, le chauffage est relancé.	0 - 30 %
Max. Heating Time (temps de chauffage max.)	60 minutes	Un message de diagnostic est généré par l'ordinateur de commande de lavage lorsque l'eau n'a pas atteint la température programmée à l'intérieur 60 minutes. (Err 14) REMARQUE : . Si l'on sélectionne 99 minutes, AUCUN message d'erreur ne s'affichera, et ce, même si la durée de chauffage dépasse 99 minutes. La machine arrête le chauffage uniquement lorsque la température programmée est atteinte.	10 - 90 Minutes
Temps.Det.Err.Chauf	10 minutes	Si la fonction Attente de température est active, l'erreur 13 s'affiche à l'écran de la commande si la température d'eau n'augmente pas de 3°C [5,4°F] dans l'intervalle de temps programmé.	10 - 20 minutes
Max. Water Fill Time (durée de remplissage max.)	10 minutes	Un message de diagnostic est généré par l'ordinateur de commande de lavage lorsque l'eau n'a pas atteint la température programmée à l'intérieur 10 minutes. (Err 11). REMARQUE : Si l'on sélectionne 99 minutes, AUCUN message d'erreur ne s'affichera, et ce, même si la durée de chauffage dépasse 99 minutes. La machine arrête le remplissage uniquement lorsque le niveau d'eau programmé est atteint.	5 - 99 Minutes

Tableau 12 suite...

Menu initialisation			
Message d'affichage	Défaut	Information	Limites
Overfill Detection (détection de trop-plein)	5 unités	<p>Un message de diagnostic est généré par l'ordinateur de commande de lavage lorsque l'eau a atteint le niveau programmé + 5 unités. (Err 12).</p> <p>REMARQUE : Il est fortement recommandé que la capacité de chauffe de l'installation à vapeur soit suffisamment forte pour chauffer rapidement le bain d'eau. Autrement, le tambour se remplira d'eau excédentaire et un message d'erreur indiquant que la machine contient plus de 5 unités d'eau supplémentaires s'affichera. Cela augmentera également la consommation d'eau, d'énergie et de lessive.</p> <p>On peut également résoudre ce problème en baissant le niveau d'eau programmé, ce qui provoquera la diminution de la consommation d'énergie pour chauffer le bain d'eau et l'eau excédentaire en raison de la vapeur condensée pourra servir à atteindre la quantité d'eau normale.</p> <p>Modèles à carrosserie autostable : 33-40-55 kg / 75-90-125 lb / 335-400-520 L : 10 unités</p> <p>Modèles à carrosserie autostable : 80-100-120 kg / 180-230-275 lb / 800-1000- 1200 L : 25 unités</p>	3 - 25 unités
Contrôle attente externe	Éteint(e)	<p>Système d'arrivée de lessive liquide :</p> <p>Sélection pour une machine raccordée au distributeur central de lessive liquide.</p> <p>Certaines machines à laver sont raccordées à un distributeur central de lessive liquide qui peut alimenter uniquement 1 machine à laver à la fois en lessive liquide.</p> <p>Ce distributeur central peut laisser la machine à laver attendre avant de poursuivre le processus de lavage jusqu'à ce qu'il soit disponible pour fournir la lessive liquide à la machine en question.</p> <p>Chauffage (pour installations avec faible puissance électrique) :</p> <p>Un signal externe permet de bloquer l'enclenchement du chauffage de la machine.</p> <p>Après le relâchement du signal externe, le chauffage sera de nouveau enclenché et le processus de lavage reprendra.</p> <p>Attente :</p> <p>Le signal externe interrompt tout le processus de lavage jusqu'à l'arrêt du signal externe.</p> <p>Durée :</p> <p>Le signal externe arrête le décompte de la durée du processus de lavage. Toutes les fonctions du cycle de lavage continuent. À la fin du signal externe, le temps est décompté de façon standard.</p>	Arrêt / Savon / Chauffage / Attente / Temps

Tableau 12 suite...

Menu initialisation			
Message d'affichage	Défaut	Information	Limites
Timing supplémentaire lessive	0 seconde (Arrêt)	Lorsqu'elle est active, cette fonction autorise l'ouverture individuelle des vannes de distribution de lessive pendant la durée programmée.	0 - 20 secondes
Position de la porte en mode Sale	5	Lave-linges aseptiques uniquement À la fin du cycle de lavage, le tambour se place automatiquement pour le chargement & déchargement.	0-9
Position de la porte en mode Hyg	5	Lave-linges aseptiques uniquement À l'aide des sonneries « position porte sale » & « position porte hyg. » on peut ajuster l'angle entre la porte du tambour et la porte de la machine. (Pour faciliter le chargement et le déchargement.)	
Prewash Soap Info (info lessive pré-lavage)	Yes (oui)	Choix de l'affichage ou non des informations sur le dosage de la lessive pour le pré-lavage.	Non / Oui
Wash Liquid Soap Info (info lessive liquide lavage)	Yes (oui)	Choix de l'affichage ou non des informations sur le dosage de la lessive liquide pour le lavage principal.	Non / Oui
Pression d'eau générale	Élevée	Machines avec compartiment à lessive frontal uniquement. Si la pression d'alimentation d'eau principale est faible, il se pourrait que les boîtes à savon en plastique ne tombent pas lors de la séquence d'entrée d'eau. Dans ce cas, on doit sélectionner « Pression de l'alimentation d'eau principale » : « Faible » = l'entrée d'eau principale est fermée avant que la boîte à savon en plastique tombe. « Élevé » = l'entrée d'eau principale reste ouverte.	Basse / Moyenne / Haute
Étapes	Aucun	Choisir comment les étapes en cours seront affichées sur l'écran.	Non / Oui
Afficher temp. étape	Yes (oui)	Choisissez si la température d'étape demandée s'affichera sur l'aperçu du programme.	Non / Oui
Heure de fermeture des vannes	0	C'est l'heure à laquelle les vannes se ferment en avance.	0,99 secondes
Exit (quitter)		Revenir au menu Principal.	
<p>(*) Refroidissement automatique</p> <p>Afin d'éviter un choc de température mécanique et de prolonger la durée de vie de votre machine à laver, après un lavage à chaud, la température de l'eau froide sera abaissée à environ 65 °C [149 °F].</p> <p>La fonction de refroidissement automatique ne sera fonctionnelle que si un lavage à l'eau chaude ayant une température supérieure à 65 °C [149 °F] a été programmé et une vanne d'entrée d'eau froide a été programmée pour fonctionner lors de l'étape suivante. Lorsqu'une séquence de refroidissement a été programmée, le refroidissement automatique ne fonctionnera pas.</p> <p>Le refroidissement automatique diffère d'une séquence de refroidissement normale. L'objectif d'une séquence de refroidissement normale est d'éviter le rétrécissement des vêtements. (Prolonge la durée de lavage.) Voir la section <i>Programmation</i>.</p>			

Tableau 12

Menu de configuration

L'ordinateur de commande de lavage électronique a été spécialement conçu pour fonctionner avec un large éventail de machines à laver. Voilà pourquoi on doit le configurer selon d'importants paramètres spécifiques au type particulier de la machine en question. La configuration de base est réalisée en usine.

	AVERTISSEMENT
Seul un technicien qualifié peut modifier la configuration définie. Une mauvaise configuration peut entraîner des blessures et des dommages matériels importants.	
C028	

Comment accéder au menu Configuration

Le menu Configuration est accessible uniquement si la machine est en veille (branchée au secteur, mais pas de programme lancé).

- L'écran affiche « Select Cycle » (choisir cycle).
- Mettre l'appareil en mode Configuration. Voir la section *Comment accéder au mode Configuration*.
- Le menu principal apparaît alors.
- Appuyer sur la touche FLÈCHE VERS LE BAS pour sélectionner le menu Configuration.

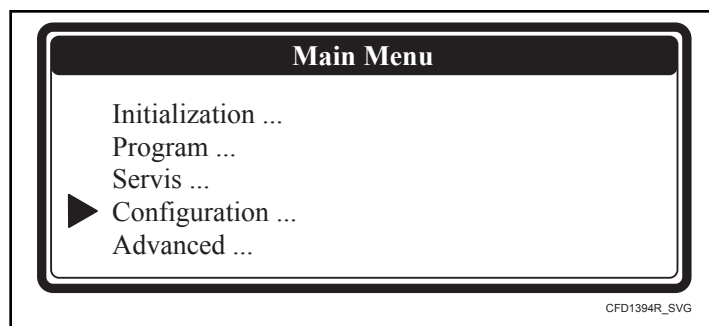

Figure 10

- Appuyez sur ENTER pour confirmer votre sélection.
- Un mot de passe est requis pour accéder au menu Configuration.

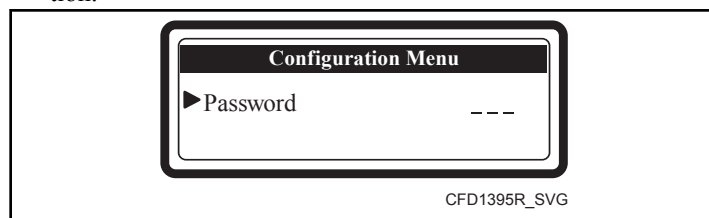

Figure 11

Mots de passe

- Saisir **321** — pour les modèles nord-américains dont la version du logiciel est entre 771.100.0 et 771.216.3, puis appuyer sur le bouton **ENTER**.
- Saisissez **264** — pour les modèles d'Amérique du Nord, à partir de la version de logiciel 771.217.0, puis appuyez sur la touche **ENTRÉE**.
- Saisissez **321** — pour les modèles en dehors de l'Amérique du Nord, à partir de la version de logiciel 771.100.0, puis appuyez sur la touche **ENTRÉE**.
- Saisissez **206** — pour les modèles en dehors de l'Amérique du Nord commençant par « A » ou « L », à partir de la version de logiciel 771.217.0, puis appuyez sur la touche **ENTRÉE**.

- Le premier item s'affiche dans le menu.
- Vous pouvez naviguer parmi les items appuyant sur la touche **FLÈCHE VERS LE BAS** ou **FLÈCHE VERS LE HAUT**.

Menu de configuration			
Message d'affichage	Défaut	Information	Limites
Type machine Are You Sure ? (vous confirmez ?)	XXXX Aucun	<p>Le type de machine est programmé par le fabricant, et il ne peut pas être changé. Le réglage du type de machine ne peut s'effectuer que sur un panneau de commande nouvellement installé et n'ayant pas encore été configuré.</p> <p>Sélectionnez le bon type de machine.</p> <ul style="list-style-type: none"> • Consultez la plaque signalétique apposée à l'arrière de la machine à laver. • Confirmez la sélection du type de machine. <p>REMARQUE : La réinitialisation des valeurs d'usine doit être exécutée pour chaque installation de nouveau programmeur et après la sélection d'un nouveau type de machine, et seulement dans ces cas-là. Ce afin de s'assurer de la bonne configuration de la mémoire EEPROM.</p> <p>REMARQUE : Assurez-vous d'avoir sélectionné le type correct de machine. Il existe une seule configuration correcte par type de machine. Si le type de machine sélectionné n'était pas le bon, remplacez la carte d'affichage ou retournez-la à l'usine pour réparation.</p>	Liste Non / Oui
Reset Defaults ? (réinitialiser valeurs d'usine ?) Are You Sure ? (vous confirmez ?)	Aucun Aucun	<p>Tous les réglages des menus Initialization (initialisation) et Configuration seront effacés et remplacés par les valeurs d'usine standard.</p> <p>Ne doit être utilisé que pour le mode SETUP (réglages) d'un nouveau programmeur.</p> <ul style="list-style-type: none"> • Confirmez que vous souhaitez rétablir les valeurs d'usine. <p>REMARQUE : Les valeurs d'usine doivent (uniquement) être exécutées pour chaque installation de nouveau programmeur et après la sélection d'un nouveau type de machine afin de s'assurer de la bonne configuration de la mémoire EEPROM !</p> <p>REMARQUE : S'assurer de bien vouloir effacer les paramètres actuels, puisqu'ils ne pourront pas être récupérés.</p>	Non / Oui Non / Oui
Brightness Display (luminosité de l'écran)	12	<p>Vous pouvez réguler la luminosité de l'écran ou l'angle permettant un contraste optimal.</p>	1 - 20
Inverter Menu... (menu du convertisseur)		<p>REMARQUE : La machine à laver ne peut fonctionner correctement que si le convertisseur de correction (le même que dans la machine à laver) a bien été défini dans le menu Configuration.</p>	

Tableau 13 suite...

Menu de configuration			
Message d'affichage	Défaut	Information	Limites
Supply Voltage XXXXXXXX (tension d'alimentation) (Inverter Type (type de convertisseur))	Aucun	Sélectionnez le convertisseur adéquat. <ul style="list-style-type: none"> • Consultez la plaque signalétique apposée à l'arrière de la machine à laver. • Sélectionnez la tension d'alimentation conformément à la plaque signalétique. Le convertisseur de fréquence sera sélectionné automatiquement. • Vérifier le type du variateur. REMARQUE : La machine à laver ne peut fonctionner correctement que si le convertisseur contient la bonne liste de paramètres. Le programmeur permet de charger la liste des paramètres dans le convertisseur. Assurez-vous d'abord que la tension d'alimentation est correcte.	Liste
Nouveau moteur	Yes (oui)	La sélection de nouveau type de moteur In 08/2018 est entrée en production. Pendant le chargement des paramètres du convertisseur, il faut sélectionner le type de moteur installé sur la machine. Uniquement machine encastrée 7,5 kg / 20 lb /80 L.	Non / Oui
Load Param... Are You Sure ? (chargement Param... Vous confirmez ?)	Aucun	REMARQUE : Le chargement des paramètres est nécessaire seulement après l'installation d'un nouveau convertisseur. Chargez les paramètres du convertisseur. <ul style="list-style-type: none"> • La porte doit être fermée. • Vérifiez si le RÉGLAGE est correct. <ul style="list-style-type: none"> • Version liste paramètres • Type machine, type convertisseur, version logiciel • Confirmez que vous souhaitez charger les paramètres du convertisseur. • Vérifiez l'état pendant le chargement des paramètres. <ul style="list-style-type: none"> • Param. d'envoi : 0 à 100 % • Param. de vérification : 0 à 100 % • Auto-tune : 0 à 100 % (seulement sur Armoire suspendue : 40 à 55 kg/90 à 125 lb/400 à 520 M) 	Non / Oui

Tableau 13 suite...

Menu de configuration			
Message d'affichage	Défaut	Information	Limites
Nombre total entrées	2	<p>Une machine à laver peut être équipée de 2 ou 3 arrivées d'eau principales.</p> <p>Une machine avec 2 arrivées est conçue pour :</p> <ul style="list-style-type: none"> • eau chaude douce • eau froide douce <p>Une machine avec 3 arrivées est conçue pour :</p> <ul style="list-style-type: none"> • eau chaude douce • eau froide douce • eau froide dure ou recyclée <p>Selon cette sélection, d'autres soupapes d'admission seront proposées lors de la séquence de dernier rinçage.</p> <p>Selon cette sélection, d'autres soupapes d'admission seront programmées lors du chargement des programmes standard.</p> <p>Carrosserie autostable : 33-40-55-80 -100-120 kg / 75-90-125-180-230-275 lb / 335-400-520-800-1000-1200 L : 3</p>	2 / 3
Machine sans trémie	Aucun	<p>Dans les systèmes de lave-linge sans trémie, les entrées d'eau sont redirigées selon la formule suivante :</p> <p>Machines à 3 entrées d'eau :</p> <p>I5 = I5 OU I6 OU I8 I4 = I4 OU I7 I1 = I1 OU I2 OU I3</p> <p>Machines à 2 entrées d'eau :</p> <p>I5 = I5 OU I6 OU I8 I1 = I1 OU I2 OU I3 OU I4</p>	FX65 / 80 / 105 / 135 / 180 / 240 uniquement
Deux valves d'évacuation	Aucun	<p>Si la machine dispose de deux soupapes de vidange, vous devez choisir Oui (Yes).</p> <p>Armoire suspendue : 24 kg / 55 kg / 240 L (G-factor 400) et 28 kg / 70 lb / 280 L (G-factor 350)</p>	Non / Oui
Drain Val.1 Inverté (soupape de décharge 1 réversible)	Aucun	<p>Si la machine utilise une soupape de décharge 1 dont la fonction est inversée (normalement fermée) ou une pompe, cet item doit être réglé sur "Oui".</p>	Non / Oui
Vidange 2	Aucun	<p>Certaines machines offrant des fonctions de recyclage de l'eau sont équipées d'une seconde soupape de décharge. Si cette seconde soupape de décharge est installée (normalement fermée), il est nécessaire de sélectionner « Oui » pour la soupape de décharge 2.</p>	Non / Oui

Tableau 13 suite...

Menu de configuration			
Message d'affichage	Défaut	Information	Limites
Entrées de recyclage d'eau	0	<p>Machines avec compartiment à lessive frontal uniquement.</p> <p>Tout d'abord, dans le menu, sélectionnez « Drain valve 2 » (valve d'évacuation 2). En choisissant « Water Recycle Inlets » (Entrées de recyclage d'eau) 1 / 2 / 3, il est possible de programmer 1 / 2 / 3 autres vannes d'arrivée d'eau I4, I5, I6 en phase de lavage et 3 autres vannes d'évacuation pour le recyclage d'eau combinées avec la pompe en phases d'évacuation ou d'essorage.</p> <p>REMARQUE : Certaines machines requièrent des composants électriques supplémentaires pour compléter l'installation du recyclage d'eau.</p> <p>Carrosserie autostable : 80-100-120 kg / 180-230-275 lb / 800-1000-1200 L : Seulement deux vannes d'entrée d'eau recyclée peuvent être définies.</p>	0 / 1 / 2 / 3
Signal d'entrée A	Bac	<p>Machines avec compartiment à lessive frontal uniquement.</p> <p>Si elle est équipée de pompe de distribution de lessive pour les signaux d'entrée A, B, C, D & E, le signal doit être réglé sur liquide. Ainsi, AUCUNE impulsion n'interrompt le signal d'entrée de lessive. Le Signal d'entrée A correspond au premier bac à lessive.</p> <p>...</p> <p>Le Signal d'entrée E correspond au cinquième bac à lessive.</p>	Bac / Liquide
Apport de lessive liquide	Aucun	Certaines machines à laver fonctionnent avec des arrivées externes de lessive liquide et d'autres non. Pour programmer les arrivées externes de lessive liquide, il convient de sélectionner "Oui" dans le menu Program.	Non / Oui
Min. Niveau apport initial	5 unités	<p>Les signaux d'alimentation de lessive se déclenchent uniquement lorsque le niveau minimum d'eau prédéfini pour le démarrage de l'alimentation a été atteint. Voir <i>Tableau 10</i> pour connaître les niveaux minimaux programmables.</p> <p>REMARQUE : Le fait de régler le niveau très bas ou même à zéro (0) augmente le risque de corrosion chimique de la vanne et du flexible de vidange entre la cuve et la vanne de vidange comme les détergents non dilués seront alors en contact avec ces pièces.</p>	0 - niveau minimal progr.
Température	Celsius	Choisissez Celsius ou Fahrenheit, selon votre préférence pour l'affichage de la température.	Celsius / Fahrenheit

Tableau 13 suite...

Menu de configuration			
Message d'affichage	Défaut	Information	Limites
Chauff. complet	1 %	<p>Cette fonction permet de diminuer la consommation d'énergie lors de longs lavages chauds.</p> <p>Lorsque le chauffage a atteint la température programmée, il est relancé lorsque la température du bain descend en-dessous du seuil de température.</p> <ul style="list-style-type: none"> • Chauffage continu 100 %, le chauffage redémarre jusqu'à la fin de la séquence de lavage très chaud. • Chauffage continu 1 %, le chauffage ne redémarre pas une fois la température atteinte. • Chauffage continu 67 %, le chauffage est coupé 1/3 du temps avant la fin de la séquence de lavage très chaud. <p>REMARQUE : En cas de programme hygiénique, il convient de sélectionner 100%.</p> <p>Modèles à carrosserie autostable : 33-40-55-80 -100-120 kg / 75-90-125-180-230-275 lb / 335-400-520-800-1000-1200 L : 67 %</p>	- 100 %
Wet Cleaning (nettoyage humide)	Aucun	La sélection Wet Cleaning permet de programmer des valeurs de niveau d'eau inférieures aux niveaux minimaux standard programmables. Si le niveau d'eau est inférieur au niveau d'eau minimal programmable, le chauffage ne fonctionnera pas.	Non / Oui
Réglages Ultrabal.	10	<p>Modèles à carrosserie autostable uniquement.</p> <p>Régler la limite de détection de déséquilibre pendant la phase d'essorage.</p>	10 / 15
Type modèle	Modèle standard	Machines à cloison hygiénique seulement 36 à 50 kg / 360 à 500 L	Modèle sans cloison/modèle standard/Pullman
Verrouillage minuterie (0,1 s)	15	Machines à barrière hygiénique uniquement 36-50-70 kg / 360-500-700 L Durée (1,5- 2,5 secondes) de mouvement des boulons depuis le disque de verrouillage en position tambour.	15-25
Second écran	Aucun	<p>Lave-linges aseptiques uniquement.</p> <p>Si le second écran est installé du côté hygiénique (côté déchargement), il faut sélectionner « Yes » (oui).</p>	Non / Oui

Tableau 13 suite...

Menu de configuration			
Message d'affichage	Défaut	Information	Limites
<p>Erase All Wash Prog ? (effacer Tous les Prog. de Lavage ?)</p> <p>Are You Sure ? (vous confirmez ?)</p>	<p>Aucun</p> <p>Aucun</p>	<p>Permet d'effacer tous les programmes de lavage d'un seul coup. À utiliser uniquement lors de l'installation d'un nouveau programmeur et si vous voulez vous assurer qu'aucun ancien programme ne reste dans la mémoire du programmeur.</p> <p>Tous les Blocks mémoire seront effacés un par un.</p> <p>REMARQUE : L'effacement de tous les programmes de lavage doit être effectué pour tous les programmeurs nouvellement installés, pour garantir une bonne configuration de la mémoire EEPROM.</p>	Non / Oui
Load Standard programs (chargement de programmes) ?	Aucun	Pour utiliser les 20 programmes de lavage standards de l'ordinateur de commande de lavage, ces programmes standards doivent être chargés dans la mémoire de l'ordinateur de commande de lavage.	Non / Oui
Langue	Anglais	Choisir la langue du nom du programme de lavage.	Liste
Load Program 1 - 20 (chargement de programme 1 à 20) ?	Aucun	Le nom du programme de lavage indique le type de lavage à l'opérateur.	Non / Oui
Load Program (chargement de programme) >20 ?	Aucun	<p>Confirmer le chargement des programmes standards. Voir la section <i>Programmes préprogrammés</i> pour davantage d'explications quant aux programmes 1-20. Il est également possible de charger 37 programmes dédiés.</p> <p>REMARQUE : Après avoir sélectionné un autre type de machine, il est recommandé de réinstaller les programmes standards dans la mémoire ; cela empêche que le lave-linge fonctionne avec de mauvais niveaux d'eau et vitesse de tambour.</p>	Non / Oui
Communication Addr. (adr. de communication)	255	<p>Chaque machine à laver en réseau avec la machine à laver RS485 doit posséder une adresse de communication spécifique. (Maitre - Esclave).</p> <p>REMARQUE : Si deux ou plusieurs machines possèdent la même adresse de communication, le réseau ne fonctionnera pas correctement.</p>	1 - 255
Exit (quitter)		Retour au menu principal	

Tableau 13

Advanced Menu (Menu Avancé)

Certaines applications spéciales du programmeur sont disponibles uniquement dans le menu Advanced. Dans le menu Advanced, vous trouverez les applications peu utilisées, optionnelles et spéciales.

Comment accéder au menu Avancé

Le menu Advanced est accessible uniquement si la machine est en veille (branchée au secteur, mais pas de programme lancé).

- L'écran affiche « Select Cycle » (choisir cycle).
- Mettre l'appareil en mode Configuration. Voir la section *Comment accéder au mode Configuration*.
- Le menu principal apparaît alors.

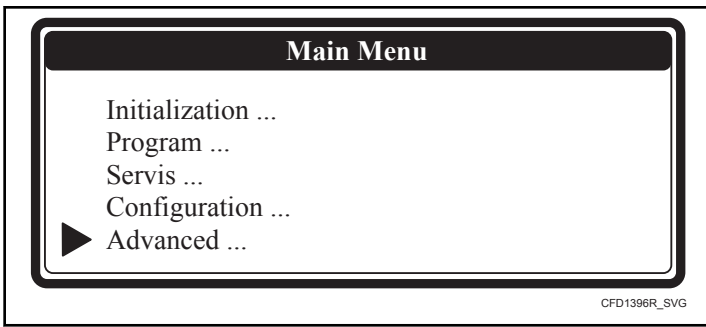

Figure 12

- Une fois le menu Avancé activé à partir du menu Configuration, le sélectionner.

Le menu Advanced (avancé) contient une liste des sous-menus avec des fonctions spéciales :

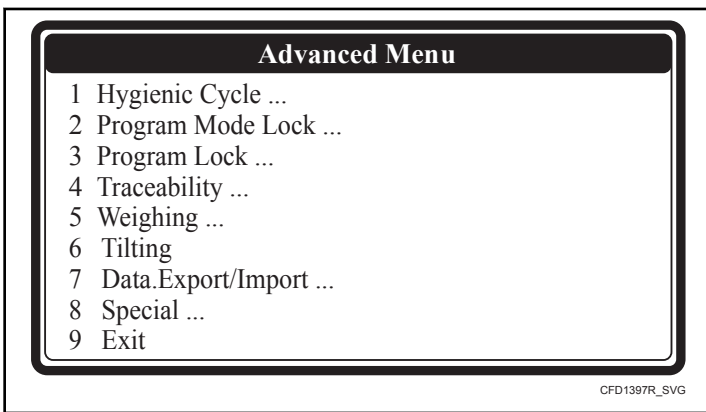

Figure 13

Menu Cycle hygiénique

Contrôle précis de la température

Pendant le fonctionnement normal, le système de chauffe de la machine à laver fonctionne avec un seuil de contrôle de la température, inférieur à la valeur de température programmée.

Certains opérateurs de machine à laver souhaitent un contrôle précis de la température, notamment pour les cycles de lavage hygiéniques.

Exemple : cela signifie que lorsque 70 °C [158 °F] est programmé, le linge doit être lavé à une température de 70 °C [158 °F] ou

supérieure. Cette solution est possible en activant la fonction « Contrôle strict de la température ». Dans ce cas, l'ordinateur de commande lavage fonctionne avec un contrôle de la température dont l'hystérèse est supérieure à la valeur de la température programmée.

Le Contrôle Précis de la Température n'est pas applicable aux linge délicats et en laine, et il ne fonctionne pas pour une température programmée à < 30 °C [86 °F].

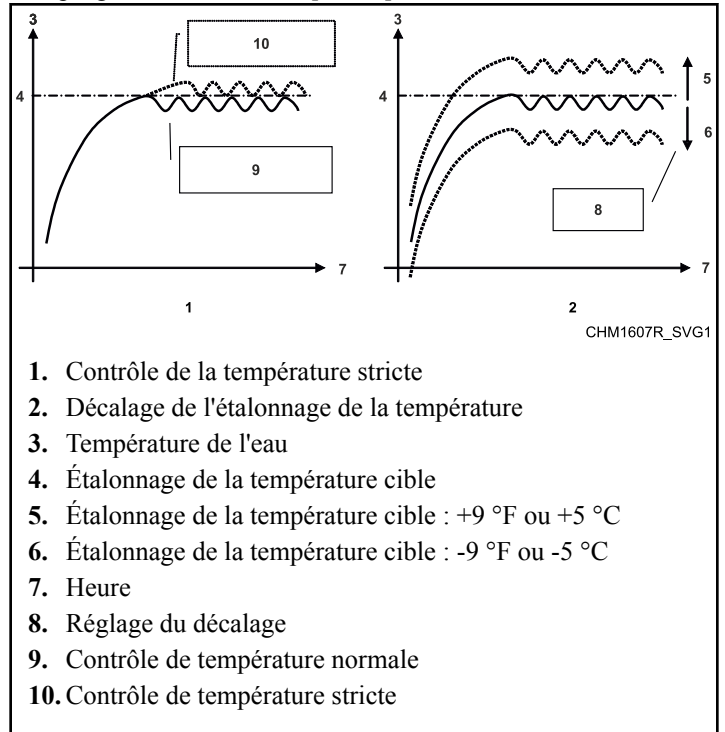

Figure 14

1. Contrôle de la température stricte
2. Décalage de l'étalonnage de la température
3. Température de l'eau
4. Étalonnage de la température cible
5. Étalonnage de la température cible : +9 °F ou +5 °C
6. Étalonnage de la température cible : -9 °F ou -5 °C
7. Heure
8. Réglage du décalage
9. Contrôle de température normale
10. Contrôle de température stricte

Offset du calibrage de la température

La sonde de température peut être calibrée en utilisant un dispositif de mesure de la température externe comme référence. La valeur de la sonde de température peut être réglée à l'intérieur d'une plage de +9 °F ou 5 °C et -9 °F ou -5 °C.

Le calibrage n'est pas nécessaire en cas d'utilisation normale de la machine à laver.

Menu Cycle hygiénique			
Message d'affichage	Défaut	Information	Limites
Strict Temp. Control (Contrôle précis de la température)	Aucun	Le contrôle précis de la température permet de s'assurer que les tissus sont lavés à une température correspondant précisément à la température cible programmée.	Non / Oui

Tableau 14 suite...

Menu Cycle hygiénique			
Message d'affichage	Défaut	Information	Limites
Temp. Calib. Offset (offset du calibrage de la température)	0	En modifiant l'offset du calibrage de la température, la valeur du capteur de température de l'eau est réglée de façon à être égale à la valeur d'un capteur de température externe de référence.	+9 °F ou +5 °C -9 °F ou -5 °C
Hygienic Water Level (niveau d'eau hygiénique)	Aucun	Cette option active le mode de contrôle plus précis du niveau d'eau demandé pendant le lavage.	Non / Oui
Exit (quitter)		Retour au menu Advanced (avancé).	

Tableau 14

Menu Verrouillage de mode de programmation

L'accès au mode Program peut être protégé par un mot de passe.

Vous ne pouvez donc pas accéder à l'écran du menu principal si vous ne connaissez pas le mot de passe.

Menu Verrouillage de mode de programmation			
Message d'affichage	Défaut	Information	Limites
Password (mot de passe). . .	Aucun	Saisissez 4 chiffres pour le mot de passe et appuyez sur ENTER. REMARQUE : Le mot de passe ne sera pas demandé s'il n'est pas paramétré.	0000 - 99999
Edit Password (modifier mot de passe)...			
New Password (nouveau mot de passe)....		Pour créer un nouveau mot de passe, saisissez 4 chiffres.	
No Password (pas de mot de passe)...		Sélectionner l'élément de menu « Aucun mot de passe » si l'on souhaite ne pas avoir de mot de passe.	
Old Password (ancien mot de passe)		Pour modifier le mot de passe, saisissez d'abord l'ancien mot de passe, vous serez ensuite invité à créer un nouveau mot de passe.	
Exit (quitter)		Retour au menu Advanced (avancé)	

Tableau 15

Menu Verrouillage de programmation

Chaque programme de lavage peut être verrouillé individuellement.

Les réglages d'un programme verrouillé ne peuvent plus être modifiés.

Cela évite qu'un programme créé puisse être modifié par un tiers.

Si cette option a été activée, on doit saisir un mot de passe pour accéder au menu.

Menu Verrouillage de programmation			
Message d'affichage	Défaut	Information	Limites
Password (mot de passe) . . .	Aucun	Saisir une valeur de 4 chiffres pour le mot de passe et appuyer sur ENTER. REMARQUE : Aucun mot de passe ne sera requis si ce dernier n'a pas été défini.	0000 - 99999
Programmes...	Déverrouillé	Chaque programme peut être verrouillé ou déverrouillé individuellement. Lorsque le programme est verrouillé, on ne peut plus apporter aucun changement aux paramètres de programme. Cela évite qu'un programme créé puisse être modifié par un tiers.	
1 LAVAGE, EAU CHAUDE 90 °C [194 °F] INTENS (déverrouillé) 2 LAVAGE À L'EAU TIÈDE 60 °C [140 °F] INTENS (verrouillé)			
99 Programme 99	Déverrouillé		
EXIT			
Edit Password (modifier mot de passe)...			
New Password (nouveau mot de passe)		Pour créer un nouveau mot de passe, saisissez 4 chiffres.	
No Password (pas de mot de passe)...		Sélectionner l'élément de menu « Aucun mot de passe » si l'on souhaite ne pas avoir de mot de passe.	
Old Password (ancien mot de passe)		Pour modifier le mot de passe, saisissez d'abord l'ancien mot de passe, vous serez ensuite invité à créer un nouveau mot de passe.	
Exit (quitter)		Retour au menu Advanced (avancé)	

Tableau 16

Menu de traçabilité

La « traceability » (traçabilité) est une fonction permettant de conserver en-dehors du lave-linge les informations sur les cycles de lavage, afin de pouvoir prouver que le processus de lavage a bien été exécuté.

En cas de défaillance, le cycle de lavage doit être arrêté et il doit y avoir un avertissement indiquant que le lavage doit être refait correctement.

Pour plus d'informations sur la traçabilité, voir le manuel du logiciel de gestion de traçabilité.

Menu de traçabilité			
Message d'affichage	Défaut	Information	Limites
Activer traçabilité	Aucun	On doit d'abord sélectionner Traçabilité pour accéder aux autres éléments de menu.	Non / Oui
Rapport de traçabilité	Sauvegarder dans la mémoire d'acquisition	<p>On peut créer un rapport pour chaque cycle de lavage.</p> <ul style="list-style-type: none"> Données sauvegardées dans la mémoire d'acquisition : Sauvegarde toutes les données sur le cycle de lavage dans la mémoire d'acquisition du périphérique de programmation. Si un PC est connecté au lave-linge, les données sont envoyées à l'ordinateur et sauvegardées dans sa mémoire. Données sauvegardées sur PC : Envoi en continu de toutes les données sur le cycle de lavage au PC (où les données sont sauvegardées). 	<p>Données sauvegardées dans la mémoire d'acquisition</p> <p>Données sauvegardées sur PC</p>
Temporisation de la comm. PC	15 secondes	Réglage du délai permis pour établir la communication avec un PC.	0 - 999 secondes
Limite de temps, données PC	60 secondes	Uniquement pour le rapport de traçabilité = données PC Réglage du délai permis pour le transfert de données au système de suivi.	0 - 999 secondes
Désactiver les erreurs de traçabilité	Aucun	Les Err 81 et Err 82 peuvent être désactivées si elles perturbent trop souvent le processus de lavage.	Non / Oui
Exit (quitter)		Retour au menu Advanced (avancé).	

Tableau 17

Menu de pesée

Menu de pesée			
Message d'affichage	Défaut	Information	Limites
CapacitéSystème	Aucun	<p>Non – sans système de pesée.</p> <p>Auto – système de pesée de linge automatique.</p> <p>Manuel – saisie manuelle du poids de linge.</p> <p>Ultra – système de pesée automatique.</p>	Non / Auto / Manuel / Ultra
Main Units (unités principales)	kg	<p>Le poids doit être affiché en kg ou en pourcentage (de la capacité de la machine).</p> <ul style="list-style-type: none"> Les unités principales correspondent aux plus gros symboles visibles sur l'écran. 	Kg / %

Tableau 18 suite...

Menu de pesée			
Message d'affichage	Défaut	Information	Limites
Help Units (unités d'aide)	%	Le poids doit être affiché en kg ou en pourcentage (de la capacité de la machine). <ul style="list-style-type: none"> Les unités secondaires correspondent aux plus petits symboles visibles sur l'écran. 	% / kg / off
Load Cell Calibration ... (Calibrage des cellules de charge)		Le calibrage des capteurs de pesage indique le poids actuel appliqué à chaque capteur de pesage. Lorsque « Calibrated » (calibré) apparaît au centre de l'écran, cela signifie que le processus de calibrage est terminé. Pour de plus amples renseignements, voir le manuel d'installation/de fonctionnement/d'entretien.	
Expected Free Weight (poids à vide estimé)	XXXX	Cette valeur indique le poids de lave-linge. Cette valeur sert à vérifier le bon fonctionnement du système de pesée. Si le poids mesuré excède les limites, un message d'erreur s'affiche.	0 / 9999
Niveau d'eau	Unités	Consommation d'eau programmable en (unité), litres ou litres par kilogramme (uniquement pour les machines équipées de système de pesée). Avec les unités, la consommation d'eau est plus élevée qu'avec les litres. Lorsque les litres sont sélectionnés, le système mesure la quantité exacte d'eau en litres. Si l'on choisit « litres par kilogramme », le système calcule la quantité exacte d'eau en se basant sur le poids réel du linge.	Unités / Litres / Litres par kg
Étapes de lavage l/kg...		On peut régler les valeurs par défaut pour le calcul du niveau d'eau uniquement si le niveau d'eau est réglé sur « litres par kilogramme ».	1 - 20
Corriger absorpt. linge	Aucun	En choisissant les litres ou les litres par kilogrammes, il se peut que la quantité d'eau ne suffise pas pour le prélavage, car les linges secs peuvent absorber une grande quantité d'eau. Ce problème peut être résolu en choisissant « Linen absorption correction » (correction d'absorption par le linge). Une quantité supplémentaire d'eau sera alors envoyée dans le lave-linge pour le cycle de prélavage.	Non / Oui
Automatic Level Adjust. (ajustement automatique de niveau)	Aucun	Si la quantité de charge pesée dans la machine est inférieure à la capacité de la machine à laver, la machine à laver fonctionnera automatiquement avec une quantité d'eau moindre. Ainsi, la consommation d'eau de la machine à laver est réduite.	Non / Oui
Automatic Soap Adjust. (ajustement automatique de lessive)	Aucun	Comme l'ajustement automatique du niveau d'eau, la valeur temporelle du signal de lessive liquide s'ajuste en fonction de la quantité de linge pesée, ce qui réduira la consommation de lessive liquide du lave-linge.	Non / Oui
Scale Stabilization (stabilisation de la valeur)	3	Cette fonction sert à stabiliser le poids affiché pendant le processus de pesée.	3 - 15

Tableau 18 suite...

Menu de pesée			
Message d'affichage	Défaut	Information	Limites
Calibration coefficient (coefficient de calibrage)	100	Cette fonction sert à terminer manuellement le calibrage du système de pesée.	80-120
Exit (quitter)		Retour au menu Advanced (avancé).	

Tableau 18

Menu Péseé – Système Ultra

Menu Péseé – Système Ultra			
Message d'affichage	Défaut	Information	Limites
Étalonnage		Pour afficher le sous-menu d'étalonnage du système de pesée. La pesée doit être étalonnée sur chaque machine neuve et après chaque intervention d'entretien ayant une influence sur la précision de pesée: Interventions d'entretien : remplacement du moteur, du variateur de fréquence, modifications du support de tambour, remplacement de la courroie ou de la poulie.	
Weighing system counter (Compteur du système de pesée)	0	Compteur auxiliaire des cycles de pesée.	
Reset of the weighing system counter (Réinitialiser le compteur du système de pesée)	Aucun	Suite à toute intervention d'entretien pouvant avoir une incidence sur l'exactitude de la pesée, le compteur du système de pesée doit être remis à zéro : voir Calibrage.	Non / Oui
Weighing statistics ... (Statistiques de pesée...)		Pour afficher un sous-menu présentant des statistiques des valeurs pesées.	Non / Oui
Servicing test value (Valeur de test service)		Valeur d'entretien auxiliaire.	
Automatic adjustment of water level (Réglage automatique du niveau d'eau)	Yes (oui)	Si la quantité de linge dans la machine est inférieure à la capacité de la machine à laver, la machine à laver sera lancée automatiquement avec une quantité d'eau moindre. Ainsi, la consommation d'eau est réduite.	Non / Oui

Tableau 19 *suite...*

Menu Péséé – Système Ultra			
Message d'affichage	Défaut	Information	Limites
Automatic adjustment of water level (Réglage automatique du distributeur)	Aucun	Similaire au réglage automatique du niveau d'eau. La durée d'activation du signal pour la distribution de lessive liquide est réglée en fonction de la quantité de linge chargée dans la machine. Ainsi, la consommation de lessive liquide est réduite.	Non / Oui
Exit (quitter)		Retour au menu Advanced (avancé)	

Tableau 19

Système d'inclinaison

Menu Système d'inclinaison			
Message d'affichage	Défaut	Information	Limites
Tilting system (système pendulaire)	Éteint(e)	Réglage du système pendulaire : Off – le système pendulaire est à l'arrêt 1 – Système pendulaire unilatéral 2 – Système pendulaire bilatéral	Off / 1 / 2
Stabilization Time (temps de stabilisation)	25	Temps de stabilisation complète du système après pendulation.	10 à 300 secondes
Exit (quitter)		Retour au menu Advanced (avancé)	

Tableau 20

EXPORT / IMPORT de données

EXPORT / IMPORT de données			
Message d'affichage	Défaut	Information	Limites
Programs Export (export des programmes)	Aucun	Tous les programmes de lavage sont copiés de la mémoire interne de la plaque de commande vers une clé USB. (la clé USB doit être insérée dans le connecteur USB).	Non / Oui

Tableau 21 suite...

EXPORT / IMPORT de données			
Message d'affichage	Défaut	Information	Limites
Programs Import (import des programmes)	Aucun	Tous les programmes de lavage sont copiés de la clé USB vers la mémoire interne de la plaque de commande. (La clé USB doit être insérée dans la prise USB). Les programmes de lavage peuvent être copiés dans la machine à laver uniquement depuis le même modèle (par exemple depuis une machine 6,5 kg / 14 lb / 65 L à destination d'une autre 6,5 kg / 14 lb / 65 L).	Non / Oui
Conf. Import (import de réglages)	Aucun	Les réglages de la machine sont copiés de la clé USB vers la mémoire interne de la plaque de commande. (La clé USB doit être insérée dans la prise USB). Les paramètres peuvent être copiés dans la machine à laver uniquement depuis le même modèle (par exemple depuis une machine 6,5 kg / 14 lb / 65 L à destination d'une autre 6,5 kg / 14 lb / 65 L).	Non / Oui
Exit (quitter)		Retour au menu Advanced (avancé).	

Tableau 21

Spécial

SoapLink est le protocole de communication entre l'extracteur du lave-linge et le PLC de dosage.

Menu Spécial			
Message d'affichage	Défaut	Information	Limites
SoapLink Comm (système de communication SoapLink)	Aucun	Cette fonction active la communication avec le système de distribution PLC.	Non / Oui
Afficher identifiant client	Aucun	Affiche l'identifiant du client au démarrage d'un cycle	Aucun / Oui
Annuler alerte dosage	Aucun	Si le signal extérieur d'attente est réglé pour la lessive et que l'alerte est forte, la communication est interrompue jusqu'à ce que le signal soit faible, puis les transmissions reprennent.	Aucun / Oui
Exit (quitter)		Retour au menu Advanced (avancé)	

Tableau 22

Comment créer et modifier un programme de lavage

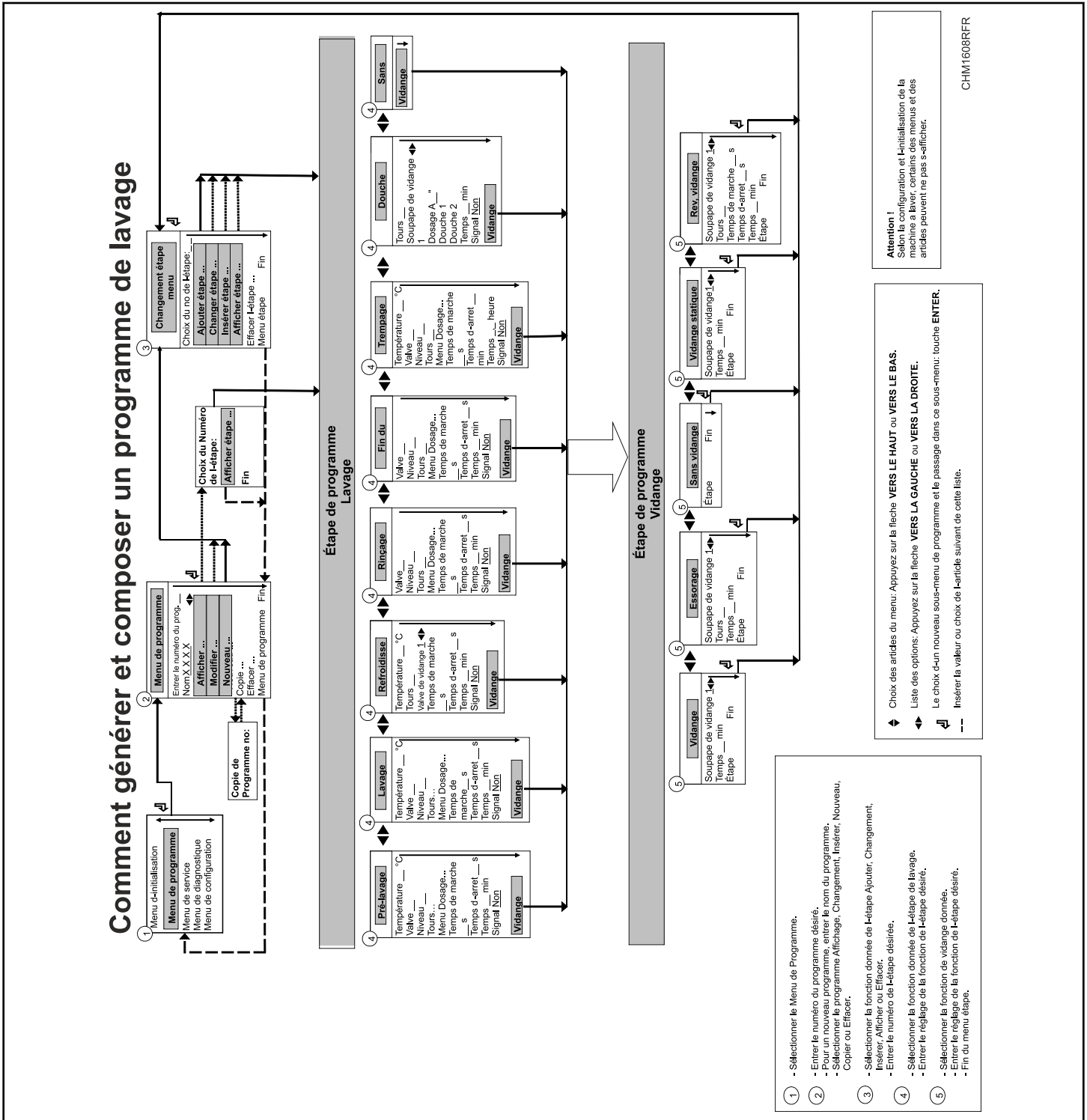

Figure 15

Programmation

Général

Le programmeur comprend des fonctions spéciales, permettant d'effectuer une programmation détaillée.

Fonctions pour le programme complet

- Program Number (numéro de programme) : Sélectionner le programme de lavage.
- Name (nom) : Saisir ou modifier le nom du programme.
- View (aperçu) : Contrôler les valeurs saisies dans le programme sans possibilité de modification.
- Edit (modifier) : Modifier un programme.
- New (nouveau) : Créer un nouveau programme.
- Copy (copier) : Copier un programme existant.
- Delete (supprimer) : Effacer un programme.
- Exit (quitter) : Quitter le menu Program.

Fonctions pour les étapes de programme

- Step Number (numéro de l'étape) : Sélectionner l'étape du programme.
- Add (ajouter) : Ajouter une étape à la fin du programme.
- Edit (modifier) : Modifier l'étape du programme.
- Insert (insérer) : Insérer une étape entre deux autres.
- View (aperçu) : Contrôler les valeurs paramétrées sans possibilité de les modifier.
- Delete (supprimer) : Effacer une étape.
- Exit (quitter) : Quitter le menu Program Step (programmation par étape).

Respectez le diagramme de développement étape par étape.

Étape 1 : « Program Menu » (Menu Programmation)

Comment accéder au menu Programmation

Le menu Program est accessible uniquement si la machine est en veille (branchée au secteur, mais pas de programme lancé).

- L'écran affiche « Select Cycle » (choisir cycle).
- Mettre l'appareil en mode Configuration. Voir la section *Comment accéder au mode Configuration*.

- Le menu principal apparaît alors.
- Appuyer sur la touche FLÈCHE VERS LE BAS pour sélectionner le menu Programmation.

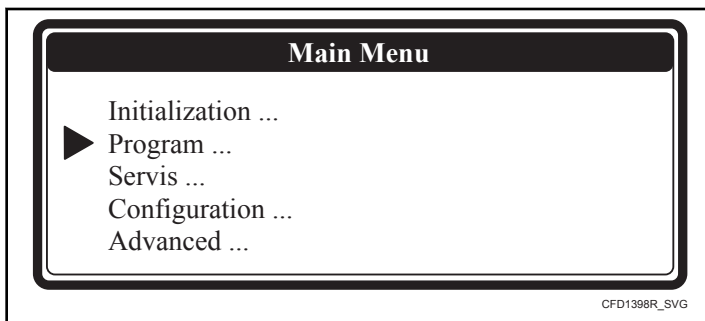
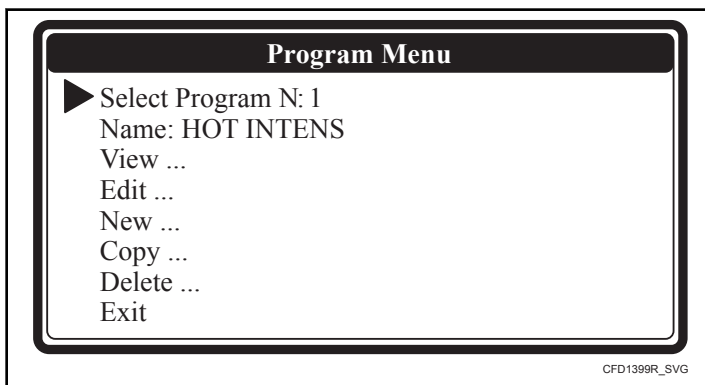

Figure 16

- Confirmez votre sélection en appuyant sur ENTER.
- Passez à l'Étape 2 : *Fonctions d'un programme*.

Étape 2 : Fonctions d'un programme



Le menu Advanced (avancé) permet de verrouiller - déverrouiller chaque programme de lavage indépendamment des autres.

Si un programme est verrouillé, la mention « Locked » (verrouillé) apparaît à côté du numéro du programme et il est impossible de modifier le programme de lavage. Seule la fonction View (aperçu) sera disponible et les autres fonctions pour modifier le programme seront désactivées.

Fonctions de programmation	
Message d'affichage	Information
Sélectionner le numéro de programme : 1	Entrer le numéro de programme voulu. On peut choisir les programmes de 1 à 99.

Tableau 23 suite...

Fonctions de programmation	
Message d'affichage	Information
Name (nom) : _____	<p>Le nom du programme vous donne les informations relatives au type du programme de lavage.</p> <p>Vous pouvez sélectionner l'emplacement du caractère à l'aide des touches FLÈCHE VERS LA GAUCHE et FLÈCHE VERS LA DROITE.</p> <p>Vous pouvez sélectionner le caractère souhaité à l'aide des touches FLÈCHE VERS LE HAUT et FLÈCHE VERS LE BAS.</p> <p>En appuyant sur ENTER, les tirets disparaissent.</p>
View (aperçu)	Dans l'affichage du programme, vous pouvez visionner les paramètres du programme sans pouvoir les modifier.
Modifier	Modifier un programme consiste à sélectionner de nouveaux éléments dans une liste ou à modifier les valeurs d'un programme existant. Vous pouvez également ajouter, insérer ou supprimer des étapes dans un programme existant.
New (nouveau)	Pour créer un nouveau programme, vous devez procéder en ajoutant une étape. Vous créez ainsi un programme étape par étape. Une confirmation vous sera demandée pour effacer l'ancien programme.
Copier Copier à partir du numéro de programme : XXX	<p>Dans certains cas, il est plus simple de copier un programme existant et d'y apporter de petites modifications. Une confirmation vous sera demandée pour effacer l'ancien programme.</p> <p>Saisissez le numéro de programme que vous souhaitez copier.</p> <p>REMARQUE : les programmes standards sont disponibles parmi les numéros 101 à 120.</p> <p>Le numéro 101 correspond au programme 1.</p> <p>Le numéro 102 correspond au programme 2.</p> <p>...</p> <p>Le numéro 120 correspond au programme 20.</p> <p>Une confirmation vous sera demandée pour effacer l'ancien programme.</p>
Delete Old Program (effacer un ancien programme)	Si vous souhaitez effacer un programme existant, utilisez la fonction de suppression de programme. Le programme complet sera alors effacé en une seule fois. Une confirmation vous sera demandée pour effacer l'ancien programme.
Exit (quitter)	Revenir au menu Principal.

Tableau 23

Étape 3 : Programmer la fonction de l'étape

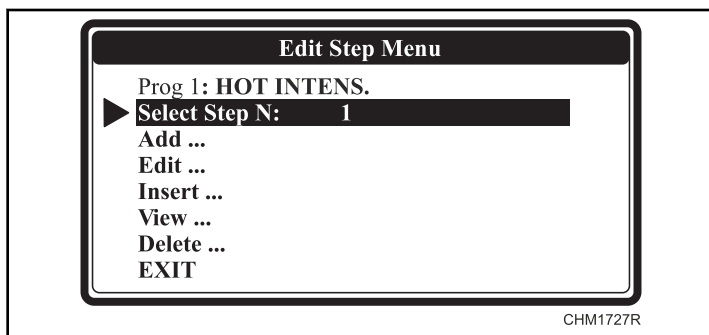

Figure 17

Programmer la fonction de l'étape	
Message d'affichage	Information
Sélectionner le numéro d'étape : 1	Saisissez le numéro de l'étape souhaitée. On peut choisir parmi les étapes 1 à 99. REMARQUE : Si le numéro n'est pas accepté, cela signifie que l'étape n'est pas disponible. On n'a pas besoin de choisir un numéro d'étape pour la fonction « Ajouter étape ».
Add Step (ajouter étape)	Pour créer de nouveaux programmes, une étape supplémentaire doit être ajoutée à la fin du programme.
Edit Step (modifier étape)	Pour modifier les valeurs et les éléments de la liste d'une étape existante.
Insert Step (insérer étape)	Une nouvelle étape est insérée entre deux étapes existantes. Si le numéro n'est pas accepté, cela signifie que le numéro d'étape (numéro inséré - 1) n'est pas disponible. Une nouvelle étape peut être insérée uniquement entre deux étapes disponibles.
View Step (aperçu étape)	Avant de procéder aux modifications dans le programme de lavage, il est recommandé de consulter le réglage actuel à l'aide de la fonction d'affichage. Aucune modification ne peut être effectuée depuis la fonction View Step.
Delete Step (supprimer étape)	Une étape existante dans le programme disparaît lorsqu'elle est supprimée. Une confirmation vous sera demandée avant la suppression de l'ancienne étape.
Exit (quitter)	Revenir au menu Programmation.

Tableau 24

Étape 4 : Programmation de l'étape de lavage

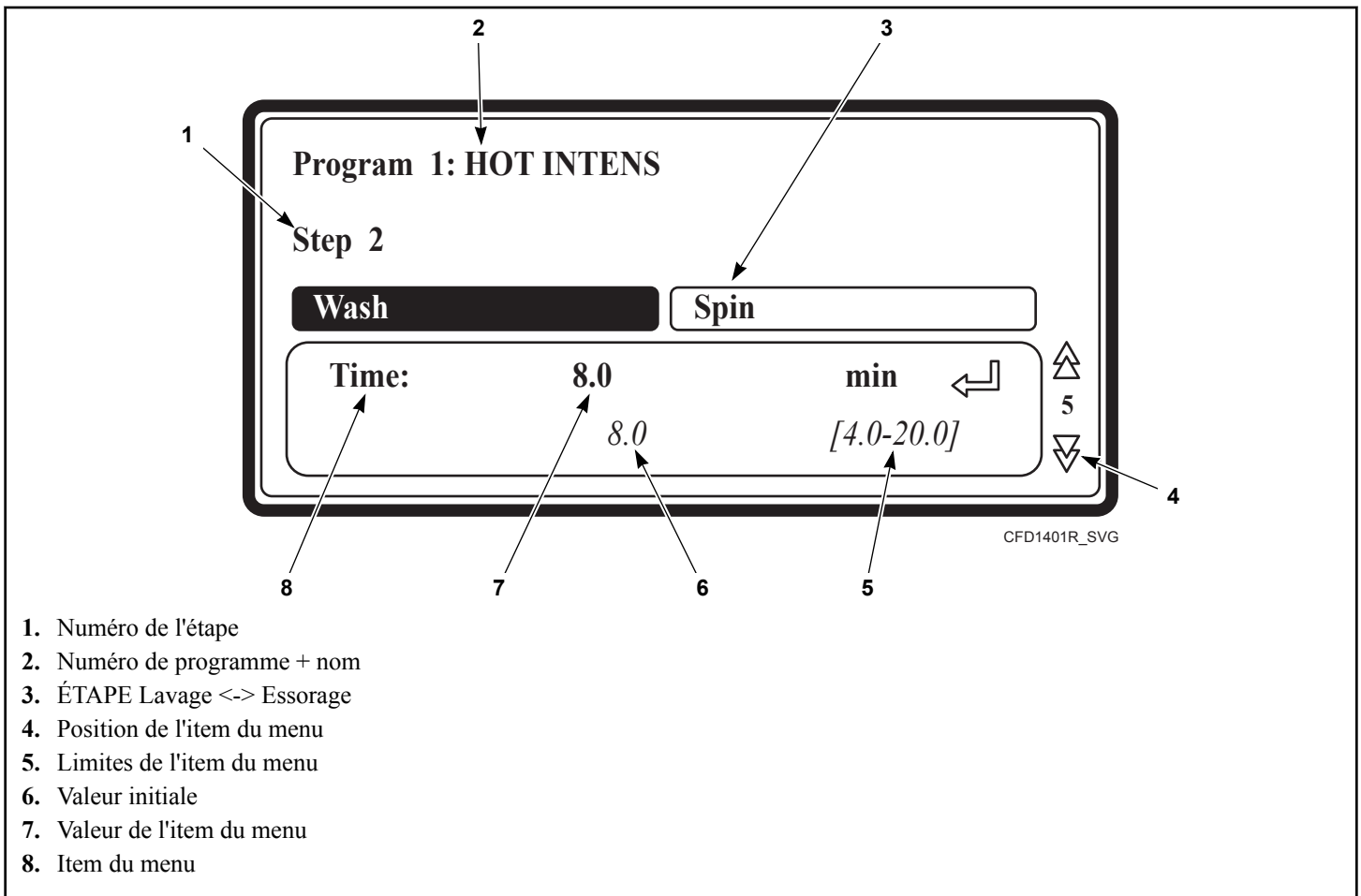

Figure 18

Ce paragraphe décrit en détails la programmation des séquences de lavage.

- Chaque étape du programme comprend une séquence de lavage et une séquence de vidange/essorage.
- Vous devez d'abord sélectionner la séquence de lavage et programmer progressivement les différents items.
- Ensuite on doit sélectionner l'étape de vidange/d'essorage, dont les éléments peuvent être programmés point par point. Voir la section *Étape 5 : Programmation de l'étape de vidange*.
- En appuyant sur les touches FLÈCHE VERS LE BAS et FLÈCHE VERS LE HAUT, vous pouvez visualiser les différents items sans les modifier.
- Si l'on souhaite apporter des modifications :
 - Insérer une nouvelle valeur.
 - Activer ou désactiver un paramètre en appuyant sur le bouton OUI ou NON.
 - Sélectionner un élément de la liste en appuyant sur le bouton FLÈCHE GAUCHE ou FLÈCHE DROITE.
- On doit toujours confirmer en appuyant sur la touche ENTER.
- Les valeurs par défaut de chaque nouvelle étape que l'on ajoute ou insère sont préprogrammées. Cela permet de programmer les programmes plus facilement. Voir la section *Description de base des commandes* pour une explication générale quant à la création de programmes de lavage.
- Les symboles FLÈCHE VERS LE HAUT et FLÈCHE VERS LE BAS situés dans la partie droite de l'écran permettent d'identifier un élément de la liste.
- La flèche vers le bas sur l'écran se déplace vers le dernier item du menu : EXIT.

Sélection de l'étape de lavage

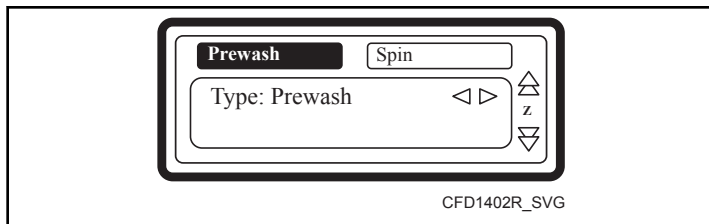

Figure 19

- Si vous avez choisi Add Step (ajouter une étape), Edit Step (modifier une étape) ou Insert Step (insérer une étape), vous devez maintenant choisir la séquence de lavage.
- Vous disposez de plus ou moins de séquences en fonction du type de la machine avec bac supérieur ou frontal.

Machines à laver avec distributeur de savon sur le dessus

- Prélavage
- **Lavage**
- Refroidissement
- Rinçage
- Rinçage final
- Trempage
- Vaporisation
- Sans lavage

Machines à laver avec distributeur de savon à l'avant

- **Lavage**
- Refroidissement
- Rinçage
- Trempage
- Vaporisation
- Sans lavage
- Dans la nouvelle étape, la première fonction qui s'affiche de manière standard est la séquence Wash (lavage).
- A présent, vous pouvez choisir la séquence souhaitée à l'aide des touches FLÈCHE VERS LA GAUCHE ou FLÈCHE VERS LA DROITE.
- Pour confirmer, appuyez sur la touche ENTER.
- Si vous voulez choisir la valeur standard pré-programmée, vous pouvez également utiliser la touche FLÈCHE VERS LE BAS.

Séquence de prélavage

- **Prélavage**
- Lavage
- Refroidissement
- Rinçage
- Rinçage final
- Trempage
- Vaporisation
- Sans lavage

Séquence de prélavage			
Message d'affichage	Défaut	Information	Limites
Température	40 °C [104°F]	La température de l'eau.	1 - 45 °C [33,8 - 113 °F]
Entrée		Les soupapes d'admission proposées correspondent à la température et au bac. REMARQUE : Si vous saisissez d'autres soupapes d'admission que celles proposées pour la température donnée, cela risque de provoquer des problèmes lors du remplissage d'eau.	
(compartiment à lessive supérieur)	I1 – I5		I1...I8
(compartiment à lessive frontal)	I2 – I3		I1...I3

Tableau 25 suite...

Séquence de prélavage			
Message d'affichage	Défaut	Information	Limites
Niveau	Inférieur normal	<p>Le niveau d'eau suggéré dépend du type d'appareil.</p> <p>Pour les appareils avec système de pesée :</p> <p>Litres : La valeur exacte du niveau de remplissage d'eau (en litres) dans le tambour peut être définie pour chaque étape de lavage.</p> <p>Litres par kilogramme : La quantité d'eau est définie en multipliant la valeur réglée par le poids réel du linge dans l'appareil.</p> <p>Le réglage de l'eau (en litres ou en litres par kilogramme) doit être activé dans le menu Pesée.</p>	Se reporter à la <i>Tableau 10</i>
RPM	-	La vitesse de rotation suggérée dépend du type de la machine.	Se reporter à la <i>Tableau 11</i>
Detergents Menu (menu dosage)... Supply 1, ..., 8 (arrivée 1, ... 8)	0 seconde	<p>Sélection du temps d'arrivée externe de lessive liquide. Vous pouvez programmer simultanément jusqu'à 4 arrivées. Si vous avez programmé plus de 4 arrivées, le message d'erreur s'affiche. Diminuez le temps d'arrivée jusqu'à zéro, jusqu'à qu'il ne reste pas plus de 4 durées non nulles.</p> <p>(L'arrivée de lessive liquide doit être réglée dans le menu Configuration)</p>	0 - 99 secondes
Durée de mise en marche	12 secondes	<p>Action de lavage (durée moteur en marche). Lavage délicat : 3 secondes.</p> <p>(Les valeurs standard proposées peuvent être réglées dans le menu Initialization (initialisation))</p>	1 - 99 secondes
Durée d'arrêt	3 secondes	<p>Action de lavage (durée moteur à l'arrêt). Lavage délicat : 12 secondes.</p> <p>(Les valeurs standard proposées peuvent être réglées dans le menu Initialization (initialisation))</p>	1 - 99 secondes
Temps	4,0 minutes	<p>Durée de la séquence de prélavage.</p> <p>(Si vous réglez la durée à 0 minute, la séquence de prélavage ne sera pas effectuée) (programmation possible par incréments de 0,5 min)</p>	0 - 99,5 minutes
Pause	Aucun	Si le signal Pause est programmé, une pause est insérée à la fin de l'étape de lavage. Cela permet à l'utilisateur de compléter la lessive pour l'étape suivante. L'avertisseur sonore est activé afin d'avertir l'utilisateur de l'interruption du programme.	Non / Oui

Tableau 25

La séquence de lavage

- Prélavage
- **Lavage**
- Refroidissement
- Rinçage
- Rinçage final
- Trempage
- Vaporisation
- Sans lavage

La séquence de lavage			
Message d'affichage	Défaut	Information	Limites
Température	60 °C [140°F]	La température de l'eau.	1 - 92 °C [33,8 - 197,6 °F]
Entrée		Les vannes d'entrée suggérées sont liées à la température de l'eau et au compartiment à savon qui doivent être utilisés. REMARQUE : Si l'on insère d'autres vannes d'entrée que celles suggérées, il pourrait survenir des problèmes de remplissage d'eau.	
(compartiment à lessive supérieur)	I1-I2-I3-I5-I6-I8		I1...I8
(compartiment à lessive frontal)	I2 – I3		I1...I3
Niveau	Inférieur normal	Le niveau d'eau suggéré dépend du type d'appareil. Pour les appareils avec système de pesée : Litres : La valeur exacte du niveau de remplissage d'eau (en litres) dans le tambour peut être définie pour chaque étape de lavage. Litres par kilogramme : La quantité d'eau est définie en multipliant la valeur réglée par le poids réel du linge dans l'appareil. Le réglage de l'eau (en litres ou en litres par kilogramme) doit être activé dans le menu Pesée.	Se reporter à la <i>Tableau 10</i>
RPM	-	La vitesse de rotation suggérée dépend du type de la machine.	Se reporter à la <i>Tableau 11</i>
Detergents Menu (menu dosage)...		Sélection du temps d'arrivée externe de lessive liquide et des bacs à lessive (trémie). Vous pouvez programmer simultanément jusqu'à 4 arrivées. Si vous avez programmé plus de 4 arrivées, le message d'erreur s'affiche. Diminuez le temps d'arrivée jusqu'à zéro, jusqu'à qu'il ne reste pas plus de 4 durées non nulles. (L'arrivée de lessive liquide doit être réglée dans le menu Configuration)	0 - 99 secondes
Réservoirs A, B, C, D, E	0 seconde	Les cases A, B, C, D, E sont uniquement disponibles si la machine est équipée d'un distributeur de savon à l'avant.	
Supply 1, ..., 8 (arrivée 1, ... 8)	0 seconde		
Durée de mise en marche	12 secondes	Action de lavage (durée moteur en marche). Lavage délicat : 3 secondes. (Les valeurs standard proposées peuvent être réglées dans le menu Initialization (initialisation))	1 - 99 secondes

Tableau 26 suite...

La séquence de lavage			
Message d'affichage	Défaut	Information	Limites
Durée d'arrêt	3 secondes	Action de lavage (durée moteur à l'arrêt). Lavage délicat : 12 secondes. (Les valeurs standard proposées peuvent être réglées dans le menu Initialization (initialisation))	1 - 99 secondes
Temps	7,0 minutes	Durée de la séquence de lavage. (Si vous réglez la durée à 0 minute, la séquence de lavage ne sera pas effectuée) (programmation possible par incréments de 0,5 min)	0 - 99,5 minutes
Pause	Aucun	Si le signal Pause est programmé, une pause est insérée à la fin de l'étape de lavage. Cela permet à l'utilisateur de compléter la lessive pour l'étape suivante. L'avertisseur sonore est activé afin d'avertir l'utilisateur de l'interruption du programme.	Non / Oui

Tableau 26

La séquence de refroidissement

- Prélavage
- Lavage
- **Refroidissement**
- Rinçage
- Rinçage final
- Trempage
- Vaporisation
- Sans lavage
- Il est avisé de programmer une séquence de refroidissement suite à une séquence de lavage à l'eau chaude afin d'éviter qu'un choc thermique entraîne le rétrécissement des vêtements.
- L'étape de vidange de la séquence après un lavage très chaud doit être réglée sur NO DRAIN (sans vidange).

- Les numéros d'arrivées sont programmables :
 - machine avec trois arrivées d'eau : l'arrivée 7 est l'arrivée standard.
 - machine avec deux arrivées d'eau : l'arrivée 1 est l'arrivée standard.
- Le niveau d'eau ne peut pas être programmé car le processus d'ajout d'eau et de vidange de l'eau ne le permet pas.

	AVERTISSEMENT
Ne programmez pas une séquence de vidange avant une séquence de refroidissement.	
C048	

La séquence de refroidissement			
Message d'affichage	Défaut	Information	Limites
Température	60 °C [140°F]	La température de l'eau.	1 - 60 °C [33,8 - 140 °F]
RPM	-	La vitesse de rotation suggérée dépend du type de la machine.	Se reporter à la <i>Tableau 11</i>
Soupape de vidange	1	Disponible uniquement sur machines avec : une soupape de vidange normale ouverte et une soupape de vidange normale fermée.	1 - 2

Tableau 27 suite...

La séquence de refroidissement			
Message d'affichage	Défaut	Information	Limites
Durée de mise en marche	12 secondes	Action de lavage (durée moteur en marche). Lavage délicat : 3 secondes. (Les valeurs standard proposées peuvent être réglées dans le menu Initialization (initialisation))	1 - 99 secondes
Durée d'arrêt	3 secondes	Action de lavage (durée moteur à l'arrêt). Lavage délicat : 12 secondes. (Les valeurs standard proposées peuvent être réglées dans le menu Initialization (initialisation))	1 - 99 secondes
Temps	7,0 minutes	Le temps programmé est le temps nécessaire pour faire baisser la température de l'eau. Une fois la température programmée atteinte, la séquence suivante démarre. (Si vous réglez la durée à 0 minute, la séquence de pré-lavage ne sera pas effectuée) (programmation possible par incréments de 0,5 min) REMARQUE : Si la durée programmée est courte, la température de l'eau diminuera rapidement. REMARQUE : Recommandation! Programmer 1 minute pour chaque chute de température de 3 °C [37,4 °F]. Exemple : Pour un lavage à l'eau chaude de 90 °C [194 °F] et une séquence de refroidissement de 60 °C [140 °F] à un incrément d'environ 30 °C/3 °C [86 °F/37,4 °F] = 10 minutes devrait être programmé pour la séquence de refroidissement.	0 - 99,5 minutes
Pause	Aucun	Si le signal Pause est programmé, une pause est insérée à la fin de l'étape de lavage. Cela permet à l'utilisateur de compléter la lessive pour l'étape suivante. L'avertisseur sonore est activé afin d'avertir l'utilisateur de l'interruption du programme.	Non / Oui

Tableau 27

La séquence de rinçage

- Prélavage
 - Lavage
 - Refroidissement
 - **Rinçage**
 - Rinçage final
- Trempage
 - Vaporisation
 - Sans lavage
 - Aucune température ne peut être programmée car le rinçage s'effectue uniquement avec de l'eau froide.

La séquence de rinçage			
Message d'affichage	Défaut	Information	Limites
Entrée		<p>3 arrivées peuvent être programmées.</p> <p>Les soupapes d'admission proposées correspondent à la température et au bac.</p> <p>REMARQUE : Si vous saisissez d'autres soupapes d'admission que celles proposées pour la température donnée, cela risque de provoquer des problèmes lors du remplissage d'eau.</p>	
(compartiment à lessive supérieur)	I1-I2-I7		11,2,3,4,7
(compartiment à lessive frontal)	I2		11-I2
Niveau	NormalÉlevée	<p>Le niveau d'eau suggéré dépend du type d'appareil.</p> <p>Pour les appareils avec système de pesée :</p> <p>Litres : La valeur exacte du niveau de remplissage d'eau (en litres) dans le tambour peut être définie pour chaque étape de lavage.</p> <p>Litres par kilogramme : La quantité d'eau est définie en multipliant la valeur réglée par le poids réel du linge dans l'appareil.</p> <p>Le réglage de l'eau (en litres ou en litres par kilogramme) doit être activé dans le menu Pesée.</p>	Se reporter à la <i>Tableau 10</i>
RPM	-	La vitesse de rotation suggérée dépend du type de la machine.	Se reporter à la <i>Tableau 11</i>
Detergents Menu (menu dosage)...		<p>Sélection du temps d'arrivée externe de lessive liquide et des bacs à lessive (trémie).</p> <p>Vous pouvez programmer simultanément jusqu'à 4 arrivées. Si vous avez programmé plus de 4 arrivées, le message d'erreur s'affiche. Diminuez le temps d'arrivée jusqu'à zéro, jusqu'à qu'il ne reste pas plus de 4 durées non nulles.</p> <p>(L'arrivée de lessive liquide doit être réglée dans le menu Configuration).</p>	0 - 99 secondes
Réservoirs A, B, C, D, E	0 seconde	(Les réservoirs A, B, C, D, E sont disponibles uniquement sur les machines à bac frontal distributeur de lessive)	
Supply 1, ..., 8 (arrivée 1, ... 8)	0 seconde		
Durée de mise en marche	12 secondes	<p>Action de lavage (durée moteur en marche).</p> <p>Lavage délicat : 3 secondes.</p> <p>(Les valeurs standard proposées peuvent être réglées dans le menu Initialization (initialisation))</p>	1 - 99 secondes

Tableau 28 suite...

La séquence de rinçage			
Message d'affichage	Défaut	Information	Limites
Durée d'arrêt	3 secondes	Action de lavage (durée moteur à l'arrêt). Lavage délicat : 12 secondes. (Les valeurs standard proposées peuvent être réglées dans le menu Initialization (initialisation))	1 - 99 secondes
Temps	2,0 minutes	La durée de la séquence de rinçage. (Si vous réglez la durée à 0 minute, la séquence de rinçage ne sera pas effectuée) (programmation possible par incréments de 0,5 min)	0 - 99,5 minutes
Pause	Aucun	Si le signal Pause est programmé, une pause est insérée à la fin de l'étape de lavage. Cela permet à l'utilisateur de compléter la lessive pour l'étape suivante. L'avertisseur sonore est activé afin d'avertir l'utilisateur de l'interruption du programme.	Non / Oui

Tableau 28

La séquence de rinçage final

Machines à laver avec distributeur de savon sur le dessus

- Prélavage
- Lavage
- Refroidissement
- Rinçage
- **Rinçage final**

- Trempage
- Vaporisation
- Sans lavage
- Aucune température ne peut être programmée car le dernier rinçage s'effectue uniquement avec de l'eau froide (dure).

La séquence de rinçage final			
Message d'affichage	Défaut	Information	Limites
Entrée (compartiment à lessive supérieur)	I4-I7 (3 arrivées) I4 (4 arrivées)	3 arrivées peuvent être programmées. Les soupapes d'admission proposées correspondent à la température et au bac. REMARQUE : Si vous saisissez d'autres soupapes d'admission que celles proposées pour la température donnée, cela risque de provoquer des problèmes lors du remplissage d'eau.	I1,2,3,4,7

Tableau 29 suite...

La séquence de rinçage final			
Message d'affichage	Défaut	Information	Limites
Niveau	NormalÉlevée	<p>Le niveau d'eau suggéré dépend du type d'appareil.</p> <p>Pour les appareils avec système de pesée :</p> <p>Litres : La valeur exacte du niveau de remplissage d'eau (en litres) dans le tambour peut être définie pour chaque étape de lavage.</p> <p>Litres par kilogramme : La quantité d'eau est définie en multipliant la valeur réglée par le poids réel du linge dans l'appareil.</p> <p>Le réglage de l'eau (en litres ou en litres par kilogramme) doit être activé dans le menu Pesée.</p>	Se reporter à la <i>Tableau 10</i>
RPM	-	La vitesse de rotation suggérée dépend du type de la machine.	Se reporter à la <i>Tableau 11</i>
Detergents Menu (menu dosage)... Supply 1, ..., 8 (arrivée 1, ... 8)	0 seconde	<p>Sélection du temps d'arrivée externe de lessive liquide. Vous pouvez programmer simultanément jusqu'à 4 arrivées. Si vous avez programmé plus de 4 arrivées, le message d'erreur s'affiche. Diminuez le temps d'arrivée jusqu'à zéro, jusqu'à qu'il ne reste pas plus de 4 durées non nulles.</p> <p>(L'arrivée de lessive liquide doit être réglée dans le menu Configuration).</p>	0 - 99 secondes
Durée de mise en marche	12 secondes	<p>Action de lavage (durée moteur en marche).</p> <p>Lavage délicat : 3 secondes.</p> <p>(Les valeurs standard proposées peuvent être réglées dans le menu Initialization (initialisation))</p>	1 - 99 secondes
Durée d'arrêt	3 secondes	<p>Action de lavage (durée moteur à l'arrêt).</p> <p>Lavage délicat : 12 secondes.</p> <p>(Les valeurs standard proposées peuvent être réglées dans le menu Initialization (initialisation))</p>	1 - 99 secondes
Temps	2,0 minutes	<p>La durée de la séquence du dernier rinçage.</p> <p>(Si vous réglez la durée à 0 minute, la séquence de rinçage final ne sera pas effectuée) (programmation possible par incréments de 0,5 min)</p>	0 - 99,5 minutes
Pause	Aucun	Si le signal Pause est programmé, une pause est insérée à la fin de l'étape de lavage. Cela permet à l'utilisateur de compléter la lessive pour l'étape suivante. L'avertisseur sonore est activé afin d'avertir l'utilisateur de l'interruption du programme.	Non / Oui

Tableau 29

La séquence de trempage

- Prélavage
- Lavage
- Refroidissement
- Rinçage
- Rinçage final
- **Trempage**

- Vaporisation
- Sans lavage

La séquence de trempage			
Message d'affichage	Défaut	Information	Limites
Température	40 °C [104°F]	La température de l'eau.	1 - 45 °C [33,8 - 113 °F]
Entrée		Les vannes d'entrée suggérées sont liées à la température de l'eau et au compartiment à savon qui doivent être utilisés. REMARQUE : Si l'on insère d'autres vannes d'entrée que celles suggérées, il pourrait survenir des problèmes de remplissage d'eau.	
(compartiment à lessive supérieur)	I4-I7		I1...I8
(compartiment à lessive frontal)	I2-I3		I1...I3
Niveau	NormalBasse	Le niveau d'eau suggéré dépend du type d'appareil. Pour les appareils avec système de pesée : Litres : La valeur exacte du niveau de remplissage d'eau (en litres) dans le tambour peut être définie pour chaque étape de lavage. Litres par kilogramme : La quantité d'eau est définie en multipliant la valeur réglée par le poids réel du linge dans l'appareil. Le réglage de l'eau (en litres ou en litres par kilogramme) doit être activé dans le menu Pesée.	Se reporter à la <i>Tableau 10</i>
RPM	-	La vitesse de rotation suggérée dépend du type de la machine.	Se reporter à la <i>Tableau 11</i>
Detergents Menu (menu dosage)...		Sélection du temps d'arrivée externe de lessive liquide et des bacs à lessive (trémie). Vous pouvez programmer simultanément jusqu'à 4 arrivées. Si vous avez programmé plus de 4 arrivées, le message d'erreur s'affiche. Diminuez le temps d'arrivée jusqu'à zéro, jusqu'à qu'il ne reste pas plus de 4 durées non nulles. (L'arrivée de lessive liquide doit être réglée dans le menu Configuration).	0 - 99 secondes
Réservoirs A, B, C, D, E	0 seconde	(Les réservoirs A, B, C, D, E sont disponibles uniquement sur les machines à bac frontal distributeur de lessive)	
Supply 1, ..., 8 (arrivée 1, ... 8)	0 seconde		
Durée de mise en marche	12 secondes	Action de lavage (durée moteur en marche). (Les valeurs standard proposées peuvent être réglées dans le menu Initialisation (initialisation))	1 - 99 secondes

Tableau 30 suite...

La séquence de trempage			
Message d'affichage	Défaut	Information	Limites
Durée d'arrêt	10 minutes	Action de lavage (durée moteur à l'arrêt). (Les valeurs standard proposées peuvent être réglées dans le menu Initialization (initialisation))	1 - 99 minutes
Temps	1 heure	Durée de la séquence de trempage. (Si vous réglez la durée à 0 minute, la séquence de trempage ne sera pas effectuée) (programmation possible par incréments de 0,1 heure)	0 - 25,5 heures
Pause	Aucun	Si le signal Pause est programmé, une pause est insérée à la fin de l'étape de lavage. Cela permet à l'utilisateur de compléter la lessive pour l'étape suivante. L'avertisseur sonore est activé afin d'avertir l'utilisateur de l'interruption du programme.	Non / Oui

Tableau 30

La séquence de vaporisation

- Prélavage
- Lavage
- Refroidissement
- Rinçage
- Rinçage final
- Trempage
- **Vaporisation**

- Sans lavage

Pendant la distribution et l'essorage lent, l'eau ou la lessive sont aspergées.

Pendant cette séquence, il est impossible de programmer les robinets d'eau standard.

La lessive liquide sera aspergée en fonction de la programmation du dosage.

La séquence de vaporisation			
Message d'affichage	Défaut	Information	Limites
RPM	-	La vitesse de rotation suggérée dépend du type de la machine.	Se reporter à la <i>Tableau 11</i>
Soupape de vidange	1	Disponible uniquement sur machines avec : une soupape de vidange normale ouverte et une soupape de vidange normale fermée.	1 - 2

Tableau 31 suite...

La séquence de vaporisation			
Message d'affichage	Défaut	Information	Limites
Detergents Menu (menu dosage)...		<p>Sélection du temps d'arrivée externe de lessive liquide et des bacs à lessive (trémie).</p> <p>La séquence d'aspersion fonctionne uniquement avec 1 arrivée. Si vous avez programmé plus d'une arrivée, le message d'erreur s'affiche. Diminuez le temps d'arrivée jusqu'à zéro, jusqu'à ce qu'il ne reste pas plus d'une durée non nulle.</p> <p>Si vous ne programmez pas le dosage : la séquence d'aspersion n'est pas effectuée.</p> <p>(L'arrivée de lessive liquide doit être réglée dans le menu Configuration).</p>	0 - 99 secondes
Réservoirs A, B, C, D, E	0 seconde		
Supply 1, ..., 8 (arrivée 1, ... 8)	0 seconde		
Pause	Aucun	Si le signal Pause est programmé, une pause est insérée à la fin de l'étape de lavage. Cela permet à l'utilisateur de compléter la lessive pour l'étape suivante. L'avertisseur sonore est activé afin d'avertir l'utilisateur de l'interruption du programme.	Non / Oui

Tableau 31

La séquence pas de lavage

- Prélavage
- Lavage
- Refroidissement
- Rinçage
- Rinçage final
- Trempage
- Vaporisation
- Sans lavage

En cas de séquence sans lavage, l'étape programmée de la séquence de lavage sera sautée. Passez à l'Étape 5 : Programmation de l'étape de vidange.

Étape 5 : Programmation de l'étape de vidange

Ce paragraphe décrit en détails la programmation des séquences de vidange/essorage.

Après la programmation de l'étape de lavage, il convient de programmer l'étape de vidange/essorage.

REMARQUE : Vous n'avez pas à programmer une séquence de vidange avant une séquence d'essorage car l'eau sera vidée automatiquement à la séquence d'essorage.

Sélection de l'étape de vidange / d'essorage

Selon le type de machine, vous disposez de plus ou moins de fonctions.

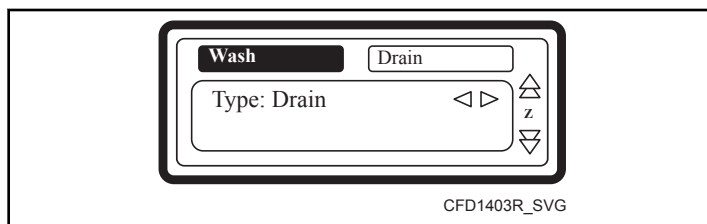

Figure 20

- Dans la nouvelle étape, la première séquence qui s'affiche est la séquence Drain (vidange) (standard).
- Sélectionnez l'étape de vidange souhaitée dans la liste à l'aide des touches FLÈCHE VERS LA GAUCHE et FLÈCHE VERS LA DROITE.
- Confirmez votre sélection en appuyant sur ENTER.

- Si vous voulez choisir la valeur standard pré-programmée, vous pouvez également utiliser la touche FLÈCHE VERS LE BAS.

La séquence de vidange

- Drainage
- Essorage
- Pas de drainage
- Drainage statique
- Drainage inversé

La séquence de vidange			
Message d'affichage	Défaut	Information	Limites
Soupape de vidange	1	Disponible uniquement sur machines avec : une soupape de vidange normale ouverte et une soupape de vidange normale fermée.	1 - 2
Temps	0,5 minute	Durée de la séquence de vidange. (si vous réglez le temps à 0 minute, la séquence de vidange sera sautée) (programmation possible par incréments de 0,5 min)	0 - 15,0 minutes
Exit (quitter)		Retour au menu Program.	

Tableau 32

La séquence d'essorage

- Drainage
- Essorage
- Pas de drainage
- Drainage statique
- Drainage inversé

La séquence d'essorage			
Message d'affichage	Défaut	Information	Limites
Soupape de vidange	1	Disponible uniquement sur machines avec : une soupape de vidange normale ouverte et une soupape de vidange normale fermée.	1 - 2
RPM	-	La vitesse de rotation suggérée dépend du type de la machine.	Se reporter à la <i>Tableau 11</i>
Temps	4,5 minutes	Durée de la séquence d'essorage. (Si vous réglez la durée à 0 minute, la séquence d'essorage ne sera pas effectuée) (programmation possible par incréments de 0,5 min)	0 - 15,0 minutes
Exit (quitter)		Retour au menu Program.	

Tableau 33

La séquence pas de vidange

- Drainage
- Essorage
- **Pas de drainage**
- Drainage statique
- Drainage inversé

Le cycle de vidange/essorage est sauté dans l'étape programmée.

	AVERTISSEMENT
<p>Pour certaines fonctions spécifiques, il convient de programmer « no drain » (sans vidange). Exemple : Si vous souhaitez programmer une séquence de refroidissement, il convient alors de programmer « no drain » (sans vidange) entre le lavage chaud et la séquence de refroidissement.</p>	
C050	

La séquence pas de vidange			
Message d'affichage	Défaut	Information	Limites
Exit (quitter)		Retour au menu Program.	

Tableau 34

La séquence de vidange statique

- Drainage
- Essorage
- Pas de drainage

- **Drainage statique**
- Drainage inversé

Le tambour s'arrête pendant la vidange de l'eau.

La séquence de vidange statique			
Message d'affichage	Défaut	Information	Limites
Soupape de vidange	1	Disponible uniquement sur machines avec : une soupape de vidange normale ouverte et une soupape de vidange normale fermée.	1 - 2
RPM	-	La vitesse de rotation suggérée dépend du type de la machine.	Se reporter à la <i>Tableau 11</i>
Temps	0,5 minute	La durée de la séquence de vidange statique. (Si vous réglez la durée à 0 minute, la séquence de vidange statique ne sera pas effectuée) (programmation possible par incréments de 0,5 min)	0 - 15,0 minutes
Exit (quitter)		Retour au menu Program.	

Tableau 35

	AVERTISSEMENT
<p>Il n'est pas recommandé de programmer une séquence d'essorage juste après une séquence de vidange statique. Lors d'une séquence de vidange statique, les vêtements ne sont pas répartis autour du tambour pendant que l'eau est vidangée. Lorsque la séquence d'essorage commence, les vêtements sont déséquilibrés et la fonction anti-balourd (inclinaison) est activée.</p>	
C051	

La séquence de vidange inversée

- Drainage
- Essorage
- Pas de drainage
- Drainage statique
- **Drainage inversé**

Le tambour tourne pendant la vidange de l'eau.

La séquence de vidange inversée			
Message d'affichage	Défaut	Information	Limites
Soupape de vidange	1	Disponible uniquement sur machines avec : une soupape de vidange normale ouverte et une soupape de vidange normale fermée.	1 - 2
RPM	-	La vitesse de rotation suggérée dépend du type de la machine.	Se reporter à la <i>Tableau 11</i>
Durée de mise en marche	12 secondes	Durée de l'action mécanique du moteur. (Les valeurs standard proposées peuvent être réglées dans le menu Initialization (initialisation))	1 - 99 secondes
Durée d'arrêt	3 secondes	Durée de l'inactivité mécanique du moteur. (Les valeurs standard proposées peuvent être réglées dans le menu Initialization (initialisation))	1 - 99 secondes
Temps	0,5 minute	La durée de la séquence de vidange statique. (Si vous réglez la durée à 0 minute, la séquence de vidange statique ne sera pas effectuée) (programmation possible par incréments de 0,5 min)	0 - 15,0 minutes
Exit (quitter)		Retour au menu Program.	

Tableau 36

Menu Opérations

Démarrage

	AVERTISSEMENT
<p>Avant le premier démarrage, assurez-vous que la machine est bien installée. Voir le Manuel d'Installation/Utilisation/Entretien. Assurez-vous que les réglages adéquats ont été définis dans les menus de configuration et d'initialisation.</p>	
C063	

Mise sous tension

Après la mise sous tension, l'écran s'allume.

- Si le programme est prêt à la mise en marche, l'écran affiche « Select CYCLE » (choisir le cycle).

Charger la machine à laver

- Ouvrez la porte et chargez le linge dans le tambour. Lorsque le tambour est plein, fermez la porte.

Mettre du savon dans le distributeur de savon

Versez dans le bac la quantité de lessive correspondante.

<p>Machines à laver avec distributeur de savon sur le dessus</p>  <p style="text-align: center;">CHM2462N_SVG</p> <ol style="list-style-type: none"> 1. Détergent pour pré-lavage 2. Détergent pour lavage principal 3. Détergent liquide pour lavage principal ou blanchisseur liquide, etc. 4. Adoucissant liquide ou amidon liquide pour dernier rinçage

Figure 21

Lors de la séquence de lavage, les bacs dans lesquels vous devez ajouter de la lessive dépendent des arrivées d'eau préprogrammées.

Machines à laver avec distributeur de savon à l'avant

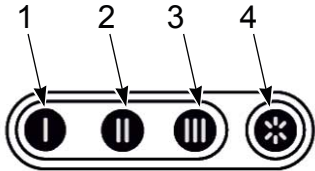

Distributeur A - premier lavage

Distributeur B - deuxième lavage

Distributeur D - dernier rinçage

Figure 22

Pendant le lavage, cela dépend du bac A, B, C, D ou E dans lequel l'entrée de lessive préprogrammée vous indique de verser la lessive.

Voir la section *Création d'un programme de lavage* pour plus d'informations.

Lancement d'un programme de lavage

- On peut choisir jusqu'à 99 programmes. Les 20 premiers correspondent aux programmes de lavage standard que l'on trouve dans la section *Programmes de lavage pour machines à laver avec distributeur de savon sur le dessus*, *Programmes de lavage pour machines à laver avec distributeur de savon à l'avant*.
 - Entrez les numéros de programme.
 - Appuyez sur la touche START (commencer).
- Si aucun programme n'est disponible pour un numéro en particulier, l'écran affiche « INVALID » (non valide).

Programmation d'un temps de délai

1. Entrer le numéro de programme choisi.
2. Appuyer sur le bouton avec le point. Un message indiquant le temps de délai s'affichera.
3. Fermer la porte.
4. Saisir la valeur pour le temps de délai : DÉMARRAGE DIFFÉRÉ __ : __. Saisir la valeur pour l'heure d'abord, puis saisir la valeur pour les minutes.
 - Le temps de délai minimum est de 1 minute [00:01].
 - Le temps de délai maximum est de 99 heures et 59 minutes [99:59].
5. Appuyer sur le bouton START; le temps de délai se décrémentera.
 - La porte se verrouillera immédiatement. Une fois le temps de délai écoulé, le cycle de lavage démarrera automatiquement.

- La séquence de temps de délai peut être interrompue en appuyant sur le bouton Stop. La commande reviendra au menu Démarrage : SÉLECTIONNER LE CYCLE.
- Une barre de progression indique le déroulement du cycle de lavage et de l'étape de lavage en cours.

Le programme actif

- La durée du cycle est décomptée progressivement minute par minute ; ainsi, vous savez combien de temps il reste jusqu'à la fin du cycle.

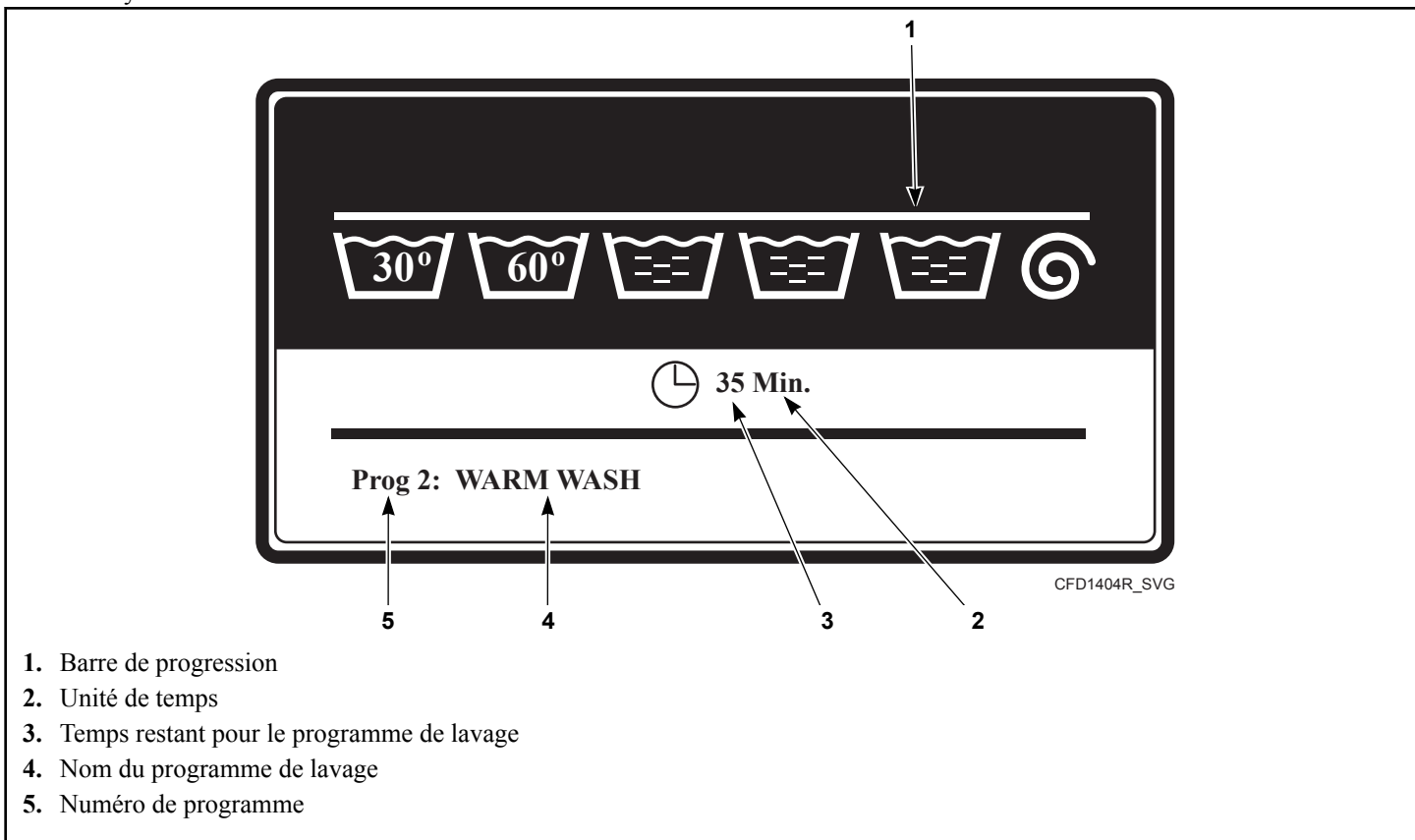

Figure 23

Avancement d'un programme de lavage

- Appuyer sur la FLÈCHE DROITE pour augmenter le temps de lavage.
- Appuyer sur la FLÈCHE GAUCHE pour réduire le temps de lavage.
- Appuyer sur START pour passer à l'étape suivante.

Durée de lavage

- Après le lancement du programme, le temps restant du cycle s'affiche.
- Le symbole de l'horloge indique si le temps du cycle en cours est décompté ou non. Si l'horloge ne clignote pas, cela signifie que le temps n'est pas décompté.
- La période pendant laquelle le symbole de l'horloge ne clignote pas est du temps rajouté.

- Le temps de lavage total = temps programmé (1) + le temps supplémentaire (2 +3 +4 +5).
 1. Le temps programmé des processus.
 2. Le temps supplémentaire pour l'alimentation en eau.
 3. Le temps supplémentaire pour la vidange (si l'eau n'est pas vidangée à l'intérieur de 30 secs et que le temps de vidange est prolongé)
 4. Le temps supplémentaire pour le chauffage si l'on sélectionne « Attente de la température cible ».
 5. Le temps d'exécution supplémentaire gratuit à la fin de la séquence d'essorage.

Fin de programme

- La durée à l'écran est décomptée jusqu'à 0.

- A la fin du cycle, le verrou de la porte se débloque, l'écran indique le message UNLOAD (décharger) et il est possible d'ouvrir la porte (décharger le linge).

Ouvrir la porte et décharger la machine.

- Le message « DÉCHARGER » s'effacera et la machine est prête à commencer un nouveau programme.
- L'écran affiche « Select Cycle » (choisir cycle).

	AVERTISSEMENT
<p>En cas de programmes de lavage désinfectants hygiéniques dans le menu initialisation, « manual override » (commande manuelle) et « allow advance » (autoriser l'avance) doivent être désactivés.</p>	
C065	

- Même si la température programmée n'est pas atteinte, le programme entamera la séquence suivante si le temps de la séquence actuelle s'est écoulé.

Lorsque l'on choisit « Attente de la température cible » (attente pour le chauffage) :

- La machine chauffera jusqu'à ce que la température programmée soit atteinte. Le décompte du temps programmé pour la séquence de lavage ne débutera qu'à partir du moment où la température cible a été atteinte.

	AVERTISSEMENT
<p>Lorsque les machines n'ont pas de chauffage électrique ou à vapeur, il convient de sélectionner « wait for temperature » (attendre la température) dans le menu initialisation.</p>	
C068	

Processus de remplissage de l'eau

- Les soupapes d'admission d'eau froide et chaude s'ouvriront en fonction de la température de l'eau.
- Le niveau d'eau est mesuré par le capteur de niveau électronique.
- Si la fonction d'équilibrage des températures est disponible, le programmeur commandera la température jusqu'à atteindre la température finale. Pour les programmes de lavage à haute température, il est nécessaire de lancer le chauffage d'appoint après le remplissage d'eau, de façon à obtenir la température d'eau programmée.
- Consultez les valeurs pour le niveau d'eau normal inférieur et supérieur dans les tableaux standard des programmes de lavage.
- Ces niveaux d'eau standard sont utilisés dans les cas suivants :
 - le niveau d'eau normal inférieur est utilisé pour la séquence de prélavage, lavage et trempage.
 - le niveau d'eau normal supérieur est utilisé pour la séquence de rinçage et dernier rinçage.
- Le niveau d'eau peut être programmé entre deux valeurs limites :
 - La limite inférieure du niveau d'eau se trouve au-dessus des corps de chauffe et du capteur de température.
 - La limite supérieure se trouve à mi-hauteur du tambour de lavage.

Processus de chauffage

Lorsque l'on choisit « Pas d'attente de la température cible » (pas d'attente pour le chauffage) :

- Le chauffage fonctionnera jusqu'à la fin de l'étape de lavage spécifique ou jusqu'à ce que la température programmée ait été atteinte.

Fonction de refroidissement

Refroidissement auto.

- Cette fonction vise à prévenir l'occurrence d'un choc thermique.
- Pour les lavages à l'eau chaude dont la température excède 65 °C [149 °F], de l'eau froide est ajoutée à la fin de l'étape.

Refroidissement programmé

- Cette fonction est recommandée pour éviter le rétrécissement des vêtements.
- L'eau est vidangée et l'eau froide est ajoutée petit à petit. La température de l'eau dans la cuve diminuera lentement en fonction de la séquence de refroidissement (température et durée).

Fonction de vaporisation

- Le produit spécial est aspergé avec la soupape de vidange ouverte et en fonction de la vitesse du programme, le tambour tourne à la vitesse nécessaire à la répartition du linge ou à faible vitesse.

Déséquilibré

- Si la machine est mal équilibrée lors de l'essorage, l'interrupteur de sécurité ou le système de détection de surcharge s'active.
- La séquence d'essorage est interrompue et le linge dans le tambour est redistribué.
- La machine à laver tente de redistribuer le linge jusqu'à 5 fois.
- Si cela ne résout pas le problème de déséquilibre, le lave-linge réduira les rotations maximums de la phase d'essorage.

Ajout de détergents

- Lorsqu'une pause a été programmée à la fin d'une séquence de lavage, la machine arrêtera le programme et le message « Pause, appuyer sur Start pour poursuivre » s'affichera.
- L'avertisseur sonore avertit l'utilisateur.
- En ouvrant la porte du compartiment à savon, la sonnerie s'arrête. (Machines avec distributeur de savon à l'avant uniquement.)
- A présent, l'utilisateur peut ajouter de la lessive.
- En appuyant sur START, le programme se poursuit avec l'étape suivante.

Arrêt

- Si l'on appuie sur la touche STOP, le programme s'interrompt.
- Tout d'abord, la machine se mettra en phase sécurisée.
- Puis le message CONTINUE ? (continuer ?) s'affichera.

ARRÊT : Le programme s'arrête. (Une séquence de culbutage sera exécutée avant que la porte ne puisse être ouverte.)

MARCHE : Le programme redémarre la dernière étape active et poursuit le reste du programme.

Ouvrir le compartiment à savon

Uniquement pour les machines avec distributeur de savon à l'avant.

- Le Programme s'interrompt immédiatement dès l'ouverture de la porte du compartiment à lessive.
- Tout d'abord, la machine se mettra en phase sécurisée.
- Puis, le message « FERMER PORTE SAVON » s'affiche.
- Lorsque la porte du compartiment à lessive est refermée, le « CONTINUE ? » s'affiche.

ARRÊT : Le programme s'arrête. (Une séquence de culbutage sera exécutée avant que la porte ne puisse être ouverte.)

MARCHE : Le programme redémarre la dernière étape active et poursuit le reste du programme.

- Il est recommandé de programmer une pause (signal) si vous voulez remplir le bac à lessive une deuxième fois en cours de programme.

Wait State (en attente)

- Le fonctionnement normal de la machine peut être interrompu et vous devez attendre l'autorisation de poursuivre du programmeur.
- Vous pouvez reconnaître cette mise en attente par l'écran qui affiche WAIT (attente) et un décompte.
- Cette situation peut survenir en cas de coupure de courant et de son retour pendant un cycle de lavage en cours.
- Étant donné que le logiciel ne sait pas à quelle vitesse tourne le moteur, une pause est insérée avant de pouvoir redémarrer la machine.

Comment traiter les messages d'erreur

- Si le programmeur constate une panne, un message de panne s'affiche, informant l'utilisateur du problème survenu.

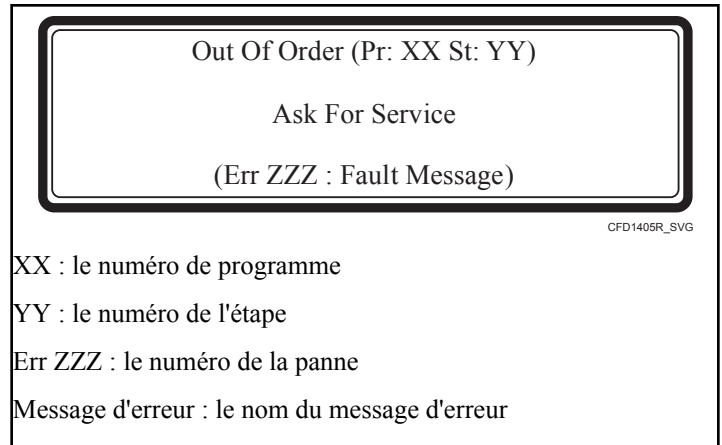

Figure 24

- Dans la ligne supérieure s'affiche le numéro de programme et le numéro de l'étape du programme interrompu.
- Le message UNLOAD! (décharger) vous informe que vous pouvez ouvrir la porte.

Conditions de sécurité

- Si le tambour contient toujours de l'eau ou si la température est trop élevée, il est impossible d'ouvrir la porte.
- Les messages « EAU DANS CUVE » ou « TROP CHAUD » seront affichés ainsi que le niveau et la température de l'eau.

	AVERTISSEMENT
<p>C'est à l'opérateur de prendre les précautions nécessaires si la soupape de vidange n'est pas fonctionnelle et s'il y a toujours de l'eau chaude dans le tambour à la fin du cycle de lavage. L'écran affiche la température et le niveau actuels de l'eau. Attendez jusqu'à ce que l'eau soit vidangée et jusqu'à ce qu'elle ait refroidi avant d'intervenir car l'eau chaude peut provoquer des brûlures.</p>	
C069	

- En cas de problème de verrou de porte, le programme prend fin immédiatement.
- Pour des raisons de sécurité, la porte reste verrouillée.

	AVERTISSEMENT
<p>Consultez le chapitre Résolution des Pannes pour obtenir plus d'informations sur la gestion des défauts.</p>	
C070	

Comment traiter les coupures de courant

Voir le Manuel d'installation, de fonctionnement et d'entretien.

Boutons de fonction spéciale

Les boutons de fonction spéciale Information et Informations de service servent à fournir plus d'informations sur les programmes et les fonctions de lavage.

Information

Appuyer sur le bouton INFORMATION pour un aperçu du programme de lavage.

- Si aucun programme n'est sélectionné ou en cours d'exécution, un aperçu de tous les programmes disponibles s'affichera.
- Si un programme est sélectionné ou en cours d'exécution, un aperçu de toutes les étapes du programme s'affichera.
- À chaque étape figurent tous les éléments de menu.
- On peut quitter le menu Information en appuyant à nouveau sur la touche INFORMATION.

Informations de service

Appuyer sur le bouton INFORMATIONS DE SERVICE pour vérifier la température et le niveau de l'eau réels.

- Les informations de service permettent de vérifier :
 - la température et le niveau de l'eau;
 - le nombre de cycles exécutés à ce jour (entretien du).
 - l'état réel de la machine lors du cycle de lavage en cours d'exécution.
- En appuyant sur la touche FLÈCHE VERS LE BAS, vous voyez tous les items de menu.
- On peut quitter le menu Informations de service en appuyant à nouveau sur la touche Informations de service.

ENTRÉES 1, 2, 3, 4, 5, 6, 7, 8

Si l'on souhaite ouvrir une vanne d'entrée d'eau alors qu'un processus est en cours, faire défiler le menu Informations de service jusqu'à la dernière plage et activer la vanne d'entrée voulue en appuyant sur le bouton correspondant (numérotés de 1 à 8).

- Ne fonctionne que pendant le lavage.
- La vanne d'entrée correspondante s'ouvrira quand vous appuyerez sur la touche.

	AVERTISSEMENT
Toutes les fonctions de sécurité seront toujours actives, il est donc possible que vous ne puissiez pas activer les arrivées.	
C071	

Drainage

Si, au cours d'une procédure d'utilisation, vous voulez ouvrir la vanne d'évacuation, rendez-vous à la dernière page du menu Service Information et activez l'évacuation en appuyant sur la touche 0.

- Ne fonctionne que pendant le lavage.
- La valve d'évacuation dès le premier appui sur la touche.

En train de chauffer

Si, au cours d'une procédure d'utilisation, vous voulez activer le chauffage, rendez-vous à la dernière page du menu Service Information si vous connaissez et activez l'évacuation en appuyant sur la touche 9.

- Ne fonctionne que pendant le lavage.
- Le contacteur du chauffage restera activé pendant toute la durée d'appui sur la touche.

	AVERTISSEMENT
Toutes les fonctions de sécurité seront toujours actives, il est donc possible que vous ne puissiez pas activer le chauffage.	
C072	

Réglage de la vitesse

Si, pendant une opération, vous voulez changer la vitesse de rotation (« revolution ») du tambour, entrez dans le menu Service Information, rendez-vous à la dernière page et, après avoir appuyé sur la touche « . » (point), entrez une nouvelle vitesse de rotation (nombre de révolutions).

- Vous pouvez régler la vitesse du tambour en saisissant une nouvelle valeur.
- Les limites de vitesse seront respectées en fonction du type lave-linge.

	AVERTISSEMENT
Toutes les fonctions de sécurité seront toujours actives, il est donc possible que vous ne puissiez pas activer la vitesse d'essorage.	
C073	

Compartiments de savon liquide externes

- Si la machine à laver est reliée à des distributeurs externes de lessives liquides, il est possible de raccorder le signal des distributeurs de lessive liquide au programmeur.
- Si le compartiment à savon est presque vide, le message de diagnostic « Err 39 plus de savon » s'affichera à l'écran de l'ordinateur de commande de lavage.

- Ainsi, l'utilisateur n'est pas obligé de contrôler sans cesse les distributeurs pour éviter le lavage sans lessive liquide.

Système de pesée automatique (Optiload)

- Les modèles suspendus 18-24-28 kg / 40-55-70 lb / 180-240-280 L and 33-40-55- 80-100-120 kg / 75-90-125-180-230-275 lb / 335-400-520-800-1000-1200 L peuvent être équipés d'un système de pesée automatique. Lorsque la porte est ouverte, l'écran affiche une échelle de pesée.
- L'opérateur est invité à appuyer sur le bouton « 0 » (TARE) pour régler la pesée à « 0 » kg. En appuyant sur le bouton « 0 », le message « poids de référence réglé à 0 » s'affichera.
- L'utilisateur charge la machine et peut suivre sur l'écran la quantité de linge qui est mise dans la machine.
- Si la charge dépasse la capacité de la machine à laver, l'ordinateur de commande de lavage affichera le message : « Surcharge ».
- En bas de l'écran, une barre de progression sert d'indicateur de linge déjà chargé.
- En fermant la porte, les informations de pesée à l'écran sont remplacées par un affichage proposant les différents choix de cycles de lavage.

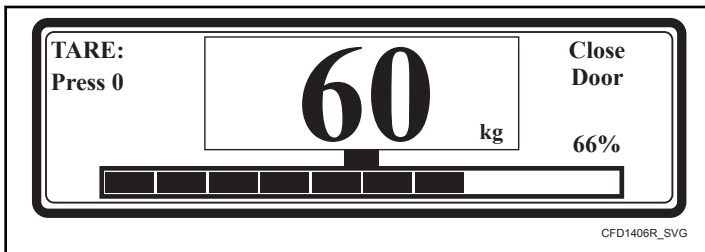

Figure 25

Système avec saisie manuelle du poids du linge (SMART LOAD)

- Si vous connaissez le poids de la charge de linge (ex. : vous l'avez pesé avant le lavage), vous pouvez activer la fonction d'entrée manuelle du poids du linge (Advanced menu (menu avancé) / Weighing (pesée)).
- Tant que la porte restera ouverte, le poids du linge indiqué sur l'affichage sera de « 0 kg ». Saisir la valeur du poids. Il faut fermer la porte avant de pouvoir sélectionner un cycle de lavage.
- Selon le poids du linge indiqué, vous pouvez autoriser un réglage automatique de la consommation d'eau et de lessive.

Système de pesée automatique (ULTRABALANCE)

- Les modèles suspendus 6,5-7,5-10,5-13,5-18 kg / 14-20-25-30-40 lb / 65-80-105-135-180 L (facteur G de 350 et 400) sont équipés d'un système de pesée automatique Ultra-

balance qui pèse automatiquement la quantité de linge inséré dans la machine.

- Si le système de pesée est activé dans le menu Weighing (Pesée), le cycle commence par une séquence de pesée dès que la machine est lancée.
- La consommation d'eau et de lessive liquide peut être automatiquement réglée en fonction du poids du linge ainsi mesuré.
- Au début du programme, l'écran propose l'option « Skip Weighing » (Ignorer la pesée) pendant 10 secondes. Si l'utilisateur appuie sur le bouton Marche pendant ce délai, la séquence de pesée est ignorée et les niveaux d'eau et la quantité de lessive appliqués seront ceux d'une machine avec charge pleine.

Programmes préprogrammés

Programmes préprogrammés

L'ordinateur de commande de lavage contient 20 programmes de lavage standards préprogrammés. Ils sont numérotés de 1 à 20. Les numéros de programme 21 à 51 sont réservés pour les programmes personnalisés.

	AVERTISSEMENT
<p>Les processus pré-programmés sont donnés à titre indicatif uniquement. Pour créer vos propres programmes de lavage, contactez votre fournisseur de lessive.</p>	
C074	

Information sur les vannes d'entrée d'eau

Vannes d'entrée d'eau pour distributeur de savon sur le dessus			
Soupape d'admission 1 :	eau froide douce	Compartiment de distribution de savon « I »	Prélavage
Soupape d'admission 2 :	eau froide douce	Compartiment de distribution de savon « II »	Lavage - lessive poudre
Soupape d'admission 3 :	eau froide douce	Compartiment de distribution de savon « III »	Lavage - lessive liquide
Soupape d'admission 4 :	eau froide dure	Compartiment de distribution de savon « assouplissant »	Dernier rinçage
Soupape d'admission 5 :	eau chaude douce	Compartiment de distribution de savon « I »	Prélavage
Soupape d'admission 6 :	eau chaude douce	Compartiment de distribution de savon « II »	Lavage - lessive poudre
Soupape d'admission 7 :	eau froide dure	Soupape d'admission directe	(lessive liquide externe)

Tableau 37 suite...

Vannes d'entrée d'eau pour distributeur de savon sur le dessus			
Soupape d'admission 8 :	eau chaude douce	Compartiment de distribution de savon « III »	Lavage - lessive liquide

Tableau 37

Vannes d'entrée d'eau, modèles à socle fixe 52 kg / 120 lb /520 L			
Soupape d'admission 1 :	eau froide dure	Soupape d'admission directe	
Soupape d'admission 2 :	eau froide douce	Soupape d'admission directe	
Soupape d'admission 3 :	eau chaude douce	Soupape d'admission directe	
Soupape d'admission 4 :	eau froide douce	Compartiment de distribution de savon « I »	Prélavage
Soupape d'admission 5 :	eau froide douce	Compartiment de distribution de savon « II »	Lavage - lessive poudre
Soupape d'admission 6 :	eau froide douce	Compartiment de distribution de savon « III »	Lavage - lessive liquide
Soupape d'admission 7 :	eau froide dure	Compartiment de distribution de savon « assouplissant »	Dernier rinçage
Soupape d'admission 8 :	eau chaude douce	Compartiment de distribution de savon « I »	Prélavage

Tableau 38

Vannes d'entrée d'eau pour distributeur de savon à l'avant		
Soupape d'admission 1 :	Eau froide dure	(La vanne d'entrée 1 ne fonctionne que si l'on utilise de l'eau dure)
Soupape d'admission 2 :	Eau froide douce	
Soupape d'admission 3 :	Eau chaude douce	

Tableau 39

Légende pour les niveaux d'eau

- NL: niveau inférieur normal
- NH: niveau supérieur normal
- EL: niveau inférieur économique
- EH: niveau supérieur économique

Actions de lavage

Lavage normal

- A = 12 secondes (lavage pendant 12 secondes)
- R = 3 secondes (à l'arrêt pendant 3 secondes)

Lavage délicat

- A = 3 secondes (lavage pendant 3 secondes)
- R = 12 secondes (à l'arrêt pendant 12 secondes)

T/M (tours par minute)

- W : vitesse de lavage (32 - 50 tr/min)
- D : vitesse de rééquilibrage (impossible à modifier) (100 tr/min)
- L : vitesse essorage lent, standard (400 tr/min)
- H : vitesse essorage rapide (625 - 1165 tr/min) (dépend de la capacité de la machine)

Programmes de lavage pour machines à laver avec distributeur de savon sur le dessus

POUR TROIS TYPES D'EAU : FROIDE DOUCE, FROIDE DURE, CHAUDE

REMARQUE : Les programmes de lavage pour deux types d'eau (froide et chaude) sont les mêmes que les programmes pour trois types d'eau. La seule différence étant que la vanne d'entrée (7) n'est pas utilisée.

REMARQUE : * S'applique aux modèles à socle fixe 52 kg / 120 lb / 520 L pour trois types d'eau. Modèles à socle fixe 52 kg / 120 lb / 520 L pour deux types d'eau – les vannes 2 – 7 sont utilisées au lieu des vannes 1 – 7 lors de la séquence de rinçage final.

Lavage intensif à température élevée 90 °C [194 °F]

Programme de lavage 1 : Lavage intensif à température élevée 90 °C [194 °F]							
	Séquence	Entrée	Température	Niveau	Temps	tr/min (x)	Alimentation en savon
Étape 1	Prélavage / lavage	1-5-7 2-3-4-8*	30°C [86°F]	NH	5 minutes	W (normal)	1=30 secondes
	Essorage	-	-	-	1 minute	L	-
Étape 2	Lavage principal	1-2-3-5-6-8 2-3-5*	90°C [194°F]	NH	10 minutes	W (normal)	2=30 secondes
	Drainage	-	-	-	30 secondes	D	-
Étape 3	Rinçage 1	1-2-7 2*	-	NH	4 minutes	W (normal)	-
	Essorage	-	-	-	1 minute	L	-
Étape 4	Rinçage 2	1-2-7 2*	-	NH	4 minutes	W (normal)	-
	Essorage	-	-	-	1 minute	L	-
Étape 5	Rinçage 3	1-4-7 1-7*	-	NL	4 minutes	W (normal)	3=30 secondes
	Dernier essorage/essorage	-	-	-	9 minutes	H	-
	Ralentissement	-	-	-	Sans objet	-	-
	Séchage	-	-	-	30 secondes (modèles sans pompe de vidange) 5 minutes (modèles avec pompe de vidange)	W (5 secondes / 5 secondes)	-

Tableau 40

Lavage intensif à température moyenne 60 °C [140 °F]

Programme de lavage 2 : Lavage intensif à température moyenne 60 °C [140 °F]							
	Séquence	Entrée	Température	Niveau	Temps	tr/min (x)	Alimentation en savon
Étape 1	Prélavage / lavage	1-5-7 2-3-4-8*	30°C [86°F]	NH	5 minutes	W (normal)	1=30 secondes
	Essorage	-	-	-	1 minute	L	-
Étape 2	Lavage principal	1-2-3-5-6-8 2-3-5*	60°C [140°F]	NH	10 minutes	W (normal)	2=30 secondes
	Drainage	-	-	-	30 secondes	D	
Étape 3	Rinçage 1	1-2-7 2*	-	NH	4 minutes	W (normal)	-
	Essorage	-	-	-	1 minute	L	-
Étape 4	Rinçage 2	1-2-7 2*	-	NH	4 minutes	W (normal)	-
	Essorage	-	-	-	1 minute	L	-
Étape 5	Rinçage 3	1-4-7 1-7*	-	NL	4 minutes	W (normal)	3=30 secondes
	Dernier essorage/essorage	-	-	-	9 minutes	H	-
	Ralentissement	-	-	-	Sans objet	-	-
	Séchage	-	-	-	30 secondes (modèles sans pompe de vidange) 5 minutes (modèles avec pompe de vidange)	W (5 secondes / 5 secondes)	-

Tableau 41

Lavage intensif, couleurs 40 °C [104 °F]

Programme de lavage 3 : Lavage intensif, couleurs 40 °C [104 °F]							
	Séquence	Entrée	Température	Niveau	Temps	tr/min (x)	Alimentation en savon
Étape 1	Prélavage / lavage	1-5-7 2-3-4-8*	30°C [86°F]	NH	5 minutes	W (normal)	1=30 secondes
	Essorage	-	-	-	1 minute	L	-
Étape 2	Lavage principal	1-2-3-5-6-8 2-3-5*	40°C [104°F]	NH	10 minutes	W (normal)	2=30 secondes
	Drainage	-	-	-	30 secondes	D	
Étape 3	Rinçage 1	1-2-7 2*	-	NH	4 minutes	W (normal)	-
	Essorage	-	-	-	1 minute	L	-
Étape 4	Rinçage 2	1-2-7 2*	-	NH	4 minutes	W (normal)	-
	Essorage	-	-	-	1 minute	L	-
Étape 5	Rinçage 3	1-4-7 1-7*	-	NL	4 minutes	W (normal)	3=30 secondes
	Dernier essorage/essorage	-	-	-	9 minutes	H	-
	Ralentissement	-	-	-	Sans objet	-	-
	Séchage	-	-	-	30 secondes (modèles sans pompe de vidange) 5 minutes (modèles avec pompe de vidange)	W (5 secondes / 5 secondes)	-

Tableau 42

Lavage intensif, couleurs vives 30 °C [86 °F]

Programme de lavage 4 : Lavage intensif, couleurs vives 30 °C [86 °F]							
	Séquence	Entrée	Température	Niveau	Temps	tr/min (x)	Alimentation en savon
Pas de prélavage							
Étape 1	Lavage principal	1-2-3-5-6-8 2-3-5*	30°C [86°F]	NH	10 minutes	W (normal)	2=30 secondes
	Drainage	-	-	-	30 secondes	D	
Étape 2	Rinçage 1	1-2-7 2*	-	NH	4 minutes	W (normal)	-
	Drainage	-	-	-	1 minute	D	-
Étape 3	Rinçage 2	1-2-7 2*	-	NH	4 minutes	W (normal)	-
	Drainage	-	-	-	1 minute	D	-
Étape 4	Rinçage 3	1-4-7 1-7*	-	NL	4 minutes	W (normal)	3=30 secondes
	Dernier essorage/essorage	-	-	-	9 minutes	H	-
	Ralentissement	-	-	-	Sans objet	-	-
	Séchage	-	-	-	30 secondes (modèles sans pompe de vidange) 5 minutes (modèles avec pompe de vidange)	W (5 secondes / 5 secondes)	-

Tableau 43

Laines 15 °C [59 °F]

Programme de lavage 5 : Laines 15 °C [59 °F]							
	Séquence	Entrée	Température	Niveau	Temps	tr/min (x)	Alimentation en savon
Sans prélavage							
Étape 1	Lavage principal	1-2-3-5 2-5*	15°C [59°F]	NH	6 minutes	W (délicat)	2=30 secondes
	Drainage	-	-	-	30 secondes	D	
Étape 2	Rinçage 1	1-2-7 2*	-	NH	2 minutes	W (délicat)	-
	Drainage	-	-	-	30 secondes	D	-
Étape 3	Rinçage 2	1-2-7 2*	-	NH	2 minutes	W (délicat)	-
	Drainage	-	-	-	30 secondes	D	-
Étape 4	Rinçage 3	1-4-7 1-7*	-	NL	3 minutes	W (délicat)	3=30 secondes
	Dernier essorage/essorage	-	-	-	2,5 minutes	L	-
	Ralentissement	-	-	-	Sans objet	-	-
	Séchage	-	-	-	30 secondes (modèles sans pompe de vidange) 5 minutes (modèles avec pompe de vidange)	W (délicat)	-

Tableau 44

Lavage à l'eau chaude 90 °C [194 °F]

Programme de lavage 6 : Lavage à l'eau chaude 90 °C [194 °F]							
	Séquence	Entrée	Température	Niveau	Temps	tr/min (x)	Alimentation en savon
Sans prélavage							
Étape 1	Lavage principal	1-2-3-5-6-8 2-3-5*	90°C [194°F]	NL	20 minutes	W (normal)	2=30 secondes
	Drainage	-	-	-	30 secondes	D	
Étape 2	Rinçage 1	1-2-7 2*	-	EH	4 minutes	W (normal)	-
	Essorage	-	-	-	1 minute	L	-
Étape 3	Rinçage 2	1-2-7 2*	-	EH	4 minutes	W (normal)	-
	Essorage	-	-	-	1 minute	L	-
Étape 4	Rinçage 3	1-4-7 1-7*	-	EH	6 minutes	W (normal)	3=30 secondes
	Dernier essorage/essorage	-	-	-	9 minutes	H	-
	Ralentissement	-	-	-	Sans objet	-	-
	Séchage	-	-	-	30 secondes (modèles sans pompe de vidange) 5 minutes (modèles avec pompe de vidange)	W (5 secondes / 5 secondes)	-

Tableau 45

Lavage à l'eau tiède 60 °C [140 °F]

Programme de lavage 7 : Lavage à l'eau tiède 60 °C [140 °F]							
	Séquence	Entrée	Température	Niveau	Temps	tr/min (x)	Alimentation en savon
Sans prélavage							
Étape 1	Lavage principal	1-2-3-5-6-8 2-3-5*	60°C [140°F]	NL	20 minutes	W (normal)	2=30 secondes
	Drainage	-	-	-	30 secondes	D	
Étape 2	Rinçage 1	1-2-7 2*	-	EH	4 minutes	W (normal)	-
	Essorage	-	-	-	1 minute	L	-
Étape 3	Rinçage 2	1-2-7 2*	-	EH	4 minutes	W (normal)	-
	Essorage	-	-	-	1 minute	L	-
Étape 4	Rinçage 3	1-4-7 1-7*	-	EH	6 minutes	W (normal)	3=30 secondes
	Dernier essorage/essorage	-	-	-	9 minutes	H	-
	Ralentissement	-	-	-	Sans objet	-	-
	Séchage	-	-	-	30 secondes (modèles sans pompe de vidange) 5 minutes (modèles avec pompe de vidange)	W (5 secondes / 5 secondes)	-

Tableau 46

Lavage, couleurs 40 °C [104 °F]

Programme de lavage 8 : Lavage, couleurs 40 °C [104 °F]							
	Séquence	Entrée	Température	Niveau	Temps	tr/min (x)	Arrivée de lessive
Pas de prélavage							

Tableau 47 suite...

Programme de lavage 8 : Lavage, couleurs 40 °C [104 °F]							
	Séquence	Entrée	Température	Niveau	Temps	tr/min (x)	Arrivée de lessive
Étape 1	Lavage principal	1-2-3-5-6-8 2-3-5*	40°C [104°F]	NL	20 minutes	W (normal)	2=30 secondes
	Drainage	-	-	-	30 secondes	D	
Étape 2	Rinçage 1	1-2-7 2*	-	EH	4 minutes	W (normal)	-
	Essorage	-	-	-	1 minute	L	-
Étape 3	Rinçage 2	1-2-7 2*	-	EH	4 minutes	W (normal)	-
	Essorage	-	-	-	1 minute	L	-
Étape 4	Rinçage 3	1-4-7 1-7*	-	EH	6 minutes	W (normal)	3=30 secondes
	Dernier essorage/essorage	-	-	-	9 minutes	H	-
	Ralentissement	-	-	-	Sans objet	-	-
	Séchage	-	-	-	30 secondes (modèles sans pompe de vidange) 5 minutes (modèles avec pompe de vidange)	W (5 secondes / 5 secondes)	-

Tableau 47

Lavage, couleurs vives 30 °C [86 °F]

Programme de lavage 9 : Lavage, couleurs vives 30 °C [86 °F]							
	Séquence	Entrée	Température	Niveau	Temps	tr/min (x)	Alimentation en savon
Pas de pré-lavage							

Tableau 48 suite...

Programme de lavage 9 : Lavage, couleurs vives 30 °C [86 °F]							
	Séquence	Entrée	Température	Niveau	Temps	tr/min (x)	Alimentation en savon
Étape 1	Lavage principal	1-2-3-5-6-8 2-3-5*	30°C [86°F]	NL	20 minutes	W (normal)	2=30 secondes
	Drainage	-	-	-	30 secondes	D	
Étape 2	Rinçage 1	1-2-7 2*	-	EH	4 minutes	W (normal)	-
	Drainage	-	-	-	1 minute	D	-
Étape 3	Rinçage 2	1-2-7 2*	-	EH	4 minutes	W (normal)	-
	Drainage	-	-	-	1 minute	D	-
Étape 4	Rinçage 3	1-4-7 1-7*	-	EH	6 minutes	W (normal)	3=30 secondes
	Dernier essorage/essorage	-	-	-	9 minutes	H	-
	Ralentissement	-	-	-	Sans objet	-	-
	Séchage	-	-	-	30 secondes (modèles sans pompe de vidange) 5 minutes (modèles avec pompe de vidange)	W (5 secondes / 5 secondes)	-

Tableau 48

Lavage éco à l'eau chaude 90 °C [194 °F]

Programme de lavage 10 : Lavage éco à l'eau chaude 90 °C [194 °F]							
	Séquence	Entrée	Température	Niveau	Temps	tr/min (x)	Alimentation en savon
Pas de prélavage							

Tableau 49 suite...

Programme de lavage 10 : Lavage éco à l'eau chaude 90 °C [194 °F]							
	Séquence	Entrée	Température	Niveau	Temps	tr/min (x)	Alimentation en savon
Étape 1	Lavage principal	1-2-3-5-6-8 2-3-5*	85 °C [185 °F]	EH	14 minutes	W (normal)	2=30 secondes
	Drainage	-	-	-	1 minute	L	
Étape 2	Rinçage 1	1-2-7 2*	-	EL	4 minutes	W (normal)	-
	Essorage	-	-	-	1 minute	L	-
Étape 3	Rinçage 2	1-4-7 1-7*	-	EL (1)	4 minutes	W (normal)	3=30 secondes
	Dernier essorage/essorage	-	-	-	9 minutes	H	-
	Ralentissement	-	-	-	Sans objet	-	-
	Séchage	-	-	-	30 secondes (modèles sans pompe de vidange) 5 minutes (modèles avec pompe de vidange)	W (5 secondes / 5 secondes)	-
1) EH – Machines suspendues 10,5 kg / 25 lb / 105 L, Machines encastrées 10,5 kg / 25 lb / 105 L (facteur G de 200)							

Tableau 49

Lavage éco à l'eau tiède 60 °C [140 °F]

Programme de lavage 11 : Lavage éco à l'eau tiède 60 °C [140 °F]							
	Séquence	Entrée	Température	Niveau	Temps	tr/min (x)	Alimentation en savon
Pas de prélavage							
Étape 1	Lavage principal	1-2-3-5-6-8 2-3-5*	55 °C [131 °F]	EH	14 minutes	W (normal)	2=30 secondes
	Essorage	-	-	-	1 minute	L	

Tableau 50 suite...

Programme de lavage 11 : Lavage éco à l'eau tiède 60 °C [140 °F]							
	Séquence	Entrée	Température	Niveau	Temps	tr/min (x)	Alimentation en savon
Étape 2	Rinçage 1	1-2-7 2*	-	EL	4 minutes	W (normal)	-
	Essorage	-	-	-	1 minute	L	-
Étape 3	Rinçage 2	1-4-7 1-7*	-	EL (1)	4 minutes	W (normal)	3=30 secondes
	Dernier essorage/essorage	-	-	-	9 minutes	H	-
	Ralentissement	-	-	-	Sans objet	-	-
	Séchage	-	-	-	30 secondes (modèles sans pompe de vidange) 5 minutes (modèles avec pompe de vidange)	W (5 secondes / 5 secondes)	-

(1) EH – Machines suspendues 10,5 kg / 25 lb / 105 L, Machines encastrées 10,5 kg / 25 lb / 105 L (facteur G de 200)

Tableau 50

Lavage éco, couleurs 40 °C [104 °F]

Programme de lavage 12 : Lavage éco, couleurs 40 °C [104 °F]							
	Séquence	Entrée	Température	Niveau	Temps	tr/min (x)	Alimentation en savon
Pas de prélavage							
Étape 1	Lavage principal	1-2-3-5-6-8 2-3-5*	40°C [104°F]	EH	14 minutes	W (normal)	2=30 secondes
	Drainage	-	-	-	1 minute	L	
Étape 2	Rinçage 1	1-2-7 2*	-	EL	4 minutes	W (normal)	-
	Essorage	-	-	-	1 minute	L	-

Tableau 51 suite...

Programme de lavage 12 : Lavage éco, couleurs 40 °C [104 °F]							
	Séquence	Entrée	Température	Niveau	Temps	tr/min (x)	Alimentation en savon
Étape 3	Rinçage 2	1-4-7 1-7*	-	EL (1)	4 minutes	W (normal)	3=30 secondes
	Dernier essorage/essorage	-	-	-	9 minutes	H	-
	Ralentissement	-	-	-	Sans objet	-	-
	Séchage	-	-	-	30 secondes (modèles sans pompe de vidange) 5 minutes (modèles avec pompe de vidange)	W (5 secondes / 5 secondes)	-

(1) EH – Machines suspendues 10,5 kg / 25 lb / 105 L, Machines encastrées 10,5 kg / 25 lb / 105 L (facteur G de 200)

Tableau 51

Lavage éco, couleurs vives 30 °C [86 °F]

Programme de lavage 13 : Lavage éco, couleurs vives 30 °C [86 °F]							
	Séquence	Entrée	Température	Niveau	Temps	tr/min (x)	Alimentation en savon
Pas de prélavage							
Étape 1	Lavage principal	1-2-3-5-6-8 2-3-5*	30°C [86°F]	EH	14 minutes	W (normal)	2=30 secondes
	Drainage	-	-	-	1 minute	D	-
Étape 2	Rinçage 1	1-2-7 2*	-	EL	4 minutes	W (normal)	-
	Essorage	-	-	-	1 minute	D	-
Étape 3	Rinçage 2	1-4-7 1-7*	-	EL (1)	4 minutes	W (normal)	3=30 secondes
	Dernier essorage/essorage	-	-	-	9 minutes	H	-

Tableau 52 suite...

Programme de lavage 13 : Lavage éco, couleurs vives 30 °C [86 °F]							
	Séquence	Entrée	Température	Niveau	Temps	tr/min (x)	Alimentation en savon
	Ralentissement	-	-	-	Sans objet	-	-
	Séchage	-	-	-	30 secondes (modèles sans pompe de vidange) 5 minutes (modèles avec pompe de vidange)	W (5 secondes / 5 secondes)	-

(1) EH – Machines suspendues 10,5 kg / 25 lb / 105 L, Machines encastrées 10,5 kg / 25 lb / 105 L (facteur G de 200)

Tableau 52

Essorage – vitesse faible

Programme de lavage 14 : Essorage – vitesse faible							
	Séquence	Entrée	Température	Niveau	Temps	tr/min (x)	Arrivée de lessive
Étape 1	Rinçage	1-4-7 1-7*	-	NH	3 minutes	W (normal)	3=30 secondes
	Dernier essorage/essorage	-	-	-	5,5 minutes	L	-
	Ralentissement	-	-	-	Sans objet	-	-
	Séchage	-	-	-	30 secondes (modèles sans pompe de vidange) 5 minutes (modèles avec pompe de vidange)	W (normal)	-

Tableau 53

Essorage – vitesse élevée

Programme de lavage 15 : Essorage – vitesse élevée							
	Séquence	Entrée	Température	Niveau	Temps	tr/min (x)	Alimentation en savon
Étape 1	Rinçage	1-4-7 1-7*	-	NH	3 minutes	W (normal)	3=30 secondes
	Dernier essorage/essorage	-	-	-	12 minutes	H	-
	Ralentissement	-	-	-	Sans objet	-	-
	Séchage	-	-	-	30 secondes (modèles sans pompe de vidange) 5 minutes (modèles avec pompe de vidange)	W (normal)	-

Tableau 54

Vêtements sports 60 °C [140 °F]

Programme de lavage 16 : Vêtements sports 60 °C [140 °F]							
	Séquence	Entrée	Température	Niveau	Temps	tr/min (x)	Alimentation en savon
Pas de prélavage							
Étape 1	Lavage principal	1-2-3-5-6-8 2-3-5*	54°C [129,2 °F]	NL	6 minutes	W (normal)	2=30 secondes
	Drainage	-	-	-	1 minute	L	-
Étape 2	Rinçage 1	1-2-7 2*	-	NL	2 minutes	W (normal)	-
	Drainage	-	-	-	1 minute	L	-
Étape 3	Rinçage 2	1-2-7 2*	-	NL	2 minutes	W (normal)	-
	Drainage	-	-	-	1 minute	L	-

Tableau 55 suite...

Programme de lavage 16 : Vêtements sports 60 °C [140 °F]							
	Séquence	Entrée	Température	Niveau	Temps	tr/min (x)	Alimentation en savon
Étape 4	Rinçage 3	1-4-7 1-7*	-	NL	2 minutes	W (normal)	3=30 secondes
	Dernier essorage/essorage	-	-	-	6 minutes	H	-
	Ralentissement	-	-	-	Sans objet	-	-
	Séchage	-	-	-	30 secondes (modèles sans pompe de vidange) 5 minutes (modèles avec pompe de vidange)	W (5 secondes / 5 secondes)	-

Tableau 55

Serpillères 60 °C [140 °F]

Programme de lavage 17 : Serpillères 60 °C [140 °F]							
	Séquence	Entrée	Température	Niveau	Temps	tr/min (x)	Alimentation en savon
Étape 1	Prélavage / lavage	1-5-7 2-3-4-8*	1 °C [33,8 °F]	NH	2 minutes	W (normal)	1=30 secondes
	Essorage	-	-	-	1 minute	L	-
Étape 2	Lavage principal	1-2-3-5-6-8 2-3-5*	60°C [140°F]	NL	10 minutes	W (normal)	2=30 secondes
	Drainage	-	-	-	1 minute	L	
Étape 3	Rinçage 1	1-2-7 2*	-	NH	2 minutes	W (normal)	-
	Essorage	-	-	-	1 minute	L	-

Tableau 56 suite...

Programme de lavage 17 : Serpillères 60 °C [140 °F]							
	Séquence	Entrée	Température	Niveau	Temps	tr/min (x)	Alimentation en savon
Étape 4	Rinçage 2	1-2-7 2*	-	NH	2 minutes	W (normal)	-
	Essorage	-	-	-	1 minute	L	-
Étape 5	Rinçage 3	1-4-7 1-7*	-	NL	3 minutes	W (normal)	3=30 secondes
	Dernier essorage/essorage	-	-	-	6 minutes	H	-
	Ralentissement	-	-	-	Sans objet	-	-
	Séchage	-	-	-	30 secondes (modèles sans pompe de vidange) 5 minutes (modèles avec pompe de vidange)	W (5 secondes / 5 secondes)	-

Tableau 56

Tapis de selle 40 °C [104 °F]

Programme de lavage 18 : Tapis de selle 40 °C [104 °F]							
	Séquence	Entrée	Température	Niveau	Temps	tr/min (x)	Alimentation en savon
Étape 1	Prélavage / lavage	1-5-7 2-3-4-8*	28 °C [82,4 °F]	NH	4 minutes	W (normal)	1=30 secondes
	Essorage	-	-	-	1 minute	L	-
Étape 2	Lavage principal	1-2-3-5-6-8 2-3-5*	35 °C [95 °F]	NH	6 minutes	W (normal)	2=30 secondes
	Drainage	-	-	-	30 secondes	D	

Tableau 57 suite...

Programme de lavage 18 : Tapis de selle 40 °C [104 °F]							
	Séquence	Entrée	Température	Niveau	Temps	tr/min (x)	Alimentation en savon
Étape 3	Rinçage 1	1-2-7 2*	-	NH	2 minutes	W (normal)	-
	Essorage	-	-	-	1 minute	L	-
Étape 4	Rinçage 2	1-2-7 2*	-	NH	2 minutes	W (normal)	-
	Essorage	-	-	-	1 minute	L	-
Étape 5	Rinçage 3	1-4-7 1-7*	-	NL	3 minutes	W (normal)	3=30 secondes
	Dernier essorage/essorage	-	-	-	4 minutes	H	-
	Ralentissement	-	-	-	Sans objet	-	-
	Séchage	-	-	-	30 secondes (modèles sans pompe de vidange) 5 minutes (modèles avec pompe de vidange)	W (5 secondes / 5 secondes)	-

Tableau 57

Jeans 60 °C [140 °F]

Programme de lavage 19 : Jeans 60 °C [140 °F]							
	Séquence	Entrée	Température	Niveau	Temps	tr/min (x)	Alimentation en savon
Pas de prélavage							
Étape 1	Lavage principal	1-2-3-5-6-8 2-3-5*	52°C [125,6 °F]	NL	8 minutes	W (normal)	2=30 secondes
	Drainage	-	-	-	1 minute	D	

Tableau 58 suite...

Programme de lavage 19 : Jeans 60 °C [140 °F]							
	Séquence	Entrée	Température	Niveau	Temps	tr/min (x)	Alimentation en savon
Étape 2	Rinçage 1	1-2-7 2*	-	NH	3 minutes	W (normal)	-
	Essorage	-	-	-	1 minute	L	-
Étape 3	Rinçage 2	1-4-7 1-7*	-	NH	3 minutes	W (normal)	3=30 secondes
	Dernier essorage/essorage	-	-	-	6 minutes	H	-
	Ralentissement	-	-	-	Sans objet	-	-
	Séchage	-	-	-	30 secondes (modèles sans pompe de vidange) 5 minutes (modèles avec pompe de vidange)	W (5 secondes / 5 secondes)	-

Tableau 58

Amidonnage

Programme de lavage 20 : Amidonnage							
	Séquence	Entrée	Température	Niveau	Temps	tr/min (x)	Alimentation en savon
Étape 1	Prélavage / lavage	1-5-7 2-3-4-8*	28 °C [82,4 °F]	NL	4 minutes	W (normal)	1=30 secondes
	Essorage	-	-	-	6 minutes	H	
	Ralentissement	-	-	-	Sans objet	-	-

Tableau 59 suite...

Programme de lavage 20 : Amidonnage							
	Séquence	Entrée	Température	Niveau	Temps	tr/min (x)	Alimentation en savon
	Séchage	-	-	-	30 secondes (modèles sans pompe de vidange) 5 minutes (modèles avec pompe de vidange)	W (5 secondes / 5 secondes)	-

Tableau 59

Programmes de lavage pour machines à laver avec distributeur de savon à l'avant

Lavage à l'eau chaude 90 °C [194 °F]

Programme de lavage 1 : Lavage à l'eau chaude 90 °C [194 °F]							
	Séquence	Entrée	Température	Niveau	Temps	tr/min (x)	Alimentation en savon
Étape 1	Prélavage / lavage	2-3	30°C [86°F]	NL	5 minutes	W (normal)	A = 30 secondes
	Essorage	-	-	-	1 minute	L	-
Étape 2	Lavage principal	2-3	90°C [194°F]	NL	10 minutes	W (normal)	B = 30 secondes
	Drainage	-	-	-	30 secondes	D	
Étape 3	Rinçage 1	2	-	NH	2 minutes	W (normal)	-
	Essorage	-	-	-	1 minute	L	-
Étape 4	Rinçage 2	2	-	NH	2 minutes	W (normal)	-
	Essorage	-	-	-	1 minute	L	-
Étape 5	Rinçage 3	1(2)	-	NL	3 minutes	W (normal)	D = 30 secondes
	Dernier essorage/essorage	-	-	-	5,5 minutes	H	-
	Ralentissement	-	-	-	Sans objet	-	-
	Séchage	-	-	-	30 secondes (modèles sans pompe de vidange) 5 minutes (modèles avec pompe de vidange)	W (5 secondes / 5 secondes)	-

Tableau 60

Lavage à l'eau tiède 60 °C [140 °F]

Programme de lavage 2 : Lavage à l'eau tiède 60 °C [140 °F]							
	Séquence	Entrée	Température	Niveau	Temps	tr/min (x)	Alimentation en savon
Étape 1	Prélavage / lavage	2-3	30°C [86°F]	NL	5 minutes	W (normal)	A = 30 secondes
	Essorage	-	-	-	1 minute	L	-
Étape 2	Lavage principal	2-3	60°C [140°F]	NL	10 minutes	W (normal)	B = 30 secondes
	Drainage	-	-	-	30 secondes	D	-
Étape 3	Rinçage 1	2	-	NH	2 minutes	W (normal)	-
	Essorage	-	-	-	1 minute	L	-
Étape 4	Rinçage 2	2	-	NH	2 minutes	W (normal)	-
	Essorage	-	-	-	1 minute	L	-
Étape 5	Rinçage 3	1(2)	-	NL	3 minutes	W (normal)	D = 30 secondes
	Dernier essorage/essorage	-	-	-	5,5 minutes	H	-
	Ralentissement	-	-	-	Sans objet	-	-
	Séchage	-	-	-	30 secondes (modèles sans pompe de vidange) 5 minutes (modèles avec pompe de vidange)	W (5 secondes / 5 secondes)	-

Tableau 61

Lavage, couleurs 40 °C [104 °F]

Programme de lavage 3 : Lavage, couleurs 40 °C [104 °F]							
	Séquence	Entrée	Température	Niveau	Temps	tr/min (x)	Alimentation en savon
Étape 1	Prélavage / lavage	2-3	30°C [86°F]	NL	5 minutes	W (normal)	A = 30 secondes
	Essorage	-	-	-	1 minute	L	-
Étape 2	Lavage principal	2-3	40°C [104°F]	NL	10 minutes	W (normal)	B = 30 secondes
	Drainage	-	-	-	30 secondes	D	
Étape 3	Rinçage 1	2	-	NH	2 minutes	W (normal)	-
	Essorage	-	-	-	1 minute	L	-
Étape 4	Rinçage 2	2	-	NH	2 minutes	W (normal)	-
	Essorage	-	-	-	1 minute	L	-
Étape 5	Rinçage 3	1(2)	-	NL	3 minutes	W (normal)	D = 30 secondes
	Dernier essorage/essorage	-	-	-	5,5 minutes	H	-
	Ralentissement	-	-	-	Sans objet	-	-
	Séchage	-	-	-	30 secondes (modèles sans pompe de vidange) 5 minutes (modèles avec pompe de vidange)	W (5 secondes / 5 secondes)	-

Tableau 62

Lavage, couleurs vives 30 °C [86 °F]

Programme de lavage 4 : Lavage, couleurs vives 30 °C [86 °F]							
	Séquence	Entrée	Température	Niveau	Temps	tr/min (x)	Alimentation en savon
Pas de prélavage							

Tableau 63 suite...

Programme de lavage 4 : Lavage, couleurs vives 30 °C [86 °F]							
	Séquence	Entrée	Température	Niveau	Temps	tr/min (x)	Alimentation en savon
Étape 1	Lavage principal	2-3	30°C [86°F]	NL	8 minutes	W (normal)	B = 30 secondes
	Drainage		-	-	30 secondes	D	
Étape 2	Rinçage 1	2	-	NH	2 minutes	W (normal)	-
	Drainage	-	-	-	30 secondes	D	-
Étape 3	Rinçage 2	2	-	NH	2 minutes	W (normal)	-
	Drainage	-	-	-	30 secondes	D	-
Étape 4	Rinçage 3	1(2)	-	NL	3 minutes	W (normal)	D = 30 secondes
	Dernier essorage/essorage		-	-	4 minutes	H	-
	Ralentissement		-	-	Sans objet	-	-
	Séchage		-	-	30 secondes (modèles sans pompe de vidange) 5 minutes (modèles avec pompe de vidange)	W (5 secondes / 5 secondes)	-

Tableau 63

Laines 15 °C [59 °F]

Programme de lavage 5 : Laines 15 °C [59 °F]							
	Séquence	Entrée	Température	Niveau	Temps	tr/min (x)	Alimentation en savon
Pas de prélavage							
Étape 1	Lavage principal	2	15°C [59°F]	NH	6 minutes	W (délicat)	B = 30 secondes
	Drainage	-	-	-	30 secondes	D	
Étape 2	Rinçage 1	2	-	NH	2 minutes	W (délicat)	-
	Drainage	-	-	-	30 secondes	D	-

Tableau 64 suite...

Programme de lavage 5 : Laines 15 °C [59 °F]							
	Séquence	Entrée	Température	Niveau	Temps	tr/min (x)	Alimentation en savon
Étape 3	Rinçage 2	2	-	NH	2 minutes	W (délicat)	-
	Drainage		-	-	30 secondes	D	-
Étape 4	Rinçage 3	1(2)	-	NH	3 minutes	W (délicat)	D = 30 secondes
	Dernier essorage/essorage	-	-	-	2,5 minutes	L	-
	Ralentissement		-	-	Sans objet	-	-
	Séchage		-	-	30 secondes (modèles sans pompe de vidange) 5 minutes (modèles avec pompe de vidange)	W (délicat)	-

Tableau 64

Lavage éco à l'eau chaude 90 °C [194 °F]

Programme de lavage 6 : Lavage éco à l'eau chaude 90 °C [194 °F]							
	Séquence	Entrée	Température	Niveau	Temps	tr/min (x)	Alimentation en savon
Pas de prélavage							
Étape 1	Lavage principal	2 - 3	90°C [194°F]	EL	25 minutes	W (normal)	B = 30 secondes
	Drainage	-	-	-	30 secondes	D	
Étape 2	Rinçage 1	2	-	EH	4 minutes	W (normal)	-
	Drainage	-	-	-	1 minute	L	-
Étape 3	Rinçage 2	2	-	NL	4 minutes	W (normal)	-
	Drainage		-	-	1 minute	L	-

Tableau 65 suite...

Programme de lavage 6 : Lavage éco à l'eau chaude 90 °C [194 °F]							
	Séquence	Entrée	Température	Niveau	Temps	tr/min (x)	Alimentation en savon
Étape 4	Rinçage 3	1(2)	-	EH	6 minutes	W (normal)	D = 30 secondes
	Dernier essorage/essorage	-	-	-	5,5 minutes	H	-
	Ralentissement		-	-	Sans objet	-	-
	Séchage		-	-	30 secondes (modèles sans pompe de vidange) 5 minutes (modèles avec pompe de vidange)	W (5 secondes / 5 secondes)	-

Tableau 65

Lavage éco à l'eau tiède 60 °C [140 °F]

Programme de lavage 7 : Lavage éco à l'eau tiède 60 °C [140 °F]							
	Séquence	Entrée	Température	Niveau	Temps	tr/min (x)	Alimentation en savon
Pas de prélavage							
Étape 1	Lavage principal	2 - 3	60°C [140°F]	EL	20 minutes	W (normal)	B = 30 secondes
	Drainage	-	-	-	30 secondes	D	-
Étape 2	Rinçage 1	2	-	EH	4 minutes	W (normal)	-
	Drainage	-	-	-	1 minute	L	-
Étape 3	Rinçage 2	2	-	NL	4 minutes	W (normal)	-
	Drainage		-	-	1 minute	L	-
Étape 4	Rinçage 3	1(2)	-	EH	6 minutes	W (normal)	D = 30 secondes
	Dernier essorage/essorage	-	-	-	5,5 minutes	H	-
	Ralentissement		-	-	Sans objet	-	-

Tableau 66 suite...

Programme de lavage 7 : Lavage éco à l'eau tiède 60 °C [140 °F]							
	Séquence	Entrée	Température	Niveau	Temps	tr/min (x)	Alimentation en savon
	Séchage		-	-	30 secondes (modèles sans pompe de vidange) 5 minutes (modèles avec pompe de vidange)	W (5 secondes / 5 secondes)	-

Tableau 66

Lavage éco, couleurs 40 °C [104 °F]

Programme de lavage 8 : Lavage éco, couleurs 40 °C [104 °F]							
	Séquence	Entrée	Température	Niveau	Temps	tr/min (x)	Alimentation en savon
Pas de prélavage							
Étape 1	Lavage principal	2 - 3	43°C [109,4°F]	EL	20 minutes	W (normal)	B = 30 secondes
	Drainage	-	-	-	30 secondes	D	-
Étape 2	Rinçage 1	2	-	EH	4 minutes	W (normal)	-
	Drainage	-	-	-	1 minute	L	-
Étape 3	Rinçage 2	2	-	NL	4 minutes	W (normal)	-
	Drainage		-	-	1 minute	L	-
Étape 4	Rinçage 3	1(2)	-	EH	6 minutes	W (normal)	D = 30 secondes
	Dernier essorage/essorage	-	-	-	5,5 minutes	H	-
	Ralentissement		-	-	Sans objet	-	-

Tableau 67 suite...

Programme de lavage 8 : Lavage éco, couleurs 40 °C [104 °F]							
	Séquence	Entrée	Température	Niveau	Temps	tr/min (x)	Alimentation en savon
	Séchage		-	-	30 secondes (modèles sans pompe de vidange) 5 minutes (modèles avec pompe de vidange)	W (5 secondes / 5 secondes)	-

Tableau 67

Lavage éco, couleurs vives 30 °C [86 °F]

Programme de lavage 9 : Lavage éco, couleurs vives 30 °C [86 °F]							
	Séquence	Entrée	Température	Niveau	Temps	tr/min (x)	Alimentation en savon
Pas de prélavage							
Étape 1	Lavage principal	2 - 3	34 °C [93,2 °F]	EL	20 minutes	W (normal)	B = 30 secondes
	Drainage	-	-	-	30 secondes	D	
Étape 2	Rinçage 1	2	-	EH	4 minutes	W (normal)	-
	Drainage	-	-	-	1 minute	D	-
Étape 3	Rinçage 2	2	-	NL	4 minutes	W (normal)	-
	Drainage	-	-	-	1 minute	D	-
Étape 4	Rinçage 3	1(2)	-	EH	6 minutes	W (normal)	D = 30 secondes
	Dernier essorage/essorage	-	-	-	4 minutes	H	-
	Ralentissement	-	-	-	Sans objet	-	-

Tableau 68 suite...

Programme de lavage 9 : Lavage éco, couleurs vives 30 °C [86 °F]							
	Séquence	Entrée	Température	Niveau	Temps	tr/min (x)	Alimentation en savon
	Séchage	-	-	-	30 secondes (modèles sans pompe de vidange) 5 minutes (modèles avec pompe de vidange)	W (5 secondes / 5 secondes)	-

Tableau 68

Lavage super éco à l'eau chaude 90 °C [194 °F]

Programme de lavage 10 : Lavage super éco à l'eau chaude 90 °C [194 °F]							
	Séquence	Entrée	Température	Niveau	Temps	tr/min (x)	Alimentation en savon
Pas de prélavage							
Étape 1	Lavage principal	2 - 3	90°C [194°F]	EL	10 minutes	W (normal)	B = 30 secondes
	Drainage	-	-	-	1 minute	L	
Étape 2	Rinçage 1	2	-	EH	2 minutes	W (normal)	-
	Drainage	-	-	-	1 minute	L	-
Étape 3	Rinçage 2	1(2)	-	EH	3 minutes	W (normal)	D = 30 secondes
	Dernier essorage/essorage	-	-	-	5,5 minutes	H	-
	Ralentissement	-	-	-	Sans objet	-	-
	Séchage	-	-	-	30 secondes (modèles sans pompe de vidange) 5 minutes (modèles avec pompe de vidange)	W (5 secondes / 5 secondes)	-

Tableau 69

Lavage super éco à l'eau tiède 60 °C [140 °F]

Programme de lavage 11 : Lavage super éco à l'eau tiède 60 °C [140 °F]							
	Séquence	Entrée	Temp.	Niveau	Temps	tr/min (x)	Arrivée de lessive
Pas de prélavage							
Étape 1	Lavage principal	2 - 3	60°C [140°F]	EL	10 minutes	W (normal)	B = 30 secondes
	Essorage	-	-	-	1 minute	L	
Étape 2	Rinçage 1	2	-	EH	2 minutes	W (normal)	-
	Drainage	-	-	-	1 minute	L	-
Étape 3	Rinçage 2	1(2)	-	EH	3 minutes	W (normal)	D = 30 secondes
	Dernier essorage/essorage	-	-	-	5,5 minutes	H	-
	Ralentissement	-	-	-	Sans objet	-	-
	Séchage	-	-	-	30 secondes (modèles sans pompe de vidange) 5 minutes (modèles avec pompe de vidange)	W (5 secondes / 5 secondes)	-

Tableau 70

Lavage super éco, couleurs 40 °C [104 °F]

Programme de lavage 12 : Lavage super éco, couleurs 40 °C [104 °F]							
	Séquence	Entrée	Température	Niveau	Temps	tr/min (x)	Alimentation en savon
Pas de prélavage							
Étape 1	Lavage principal	2 - 3	40°C [104°F]	EL	10 minutes	W (normal)	B = 30 secondes
	Drainage	-	-	-	1 minute	L	
Étape 2	Rinçage 1	2	-	EH	2 minutes	W (normal)	-
	Drainage	-	-	-	1 minute	L	-

Tableau 71 suite...

Programme de lavage 12 : Lavage super éco, couleurs 40 °C [104 °F]							
	Séquence	Entrée	Température	Niveau	Temps	tr/min (x)	Alimentation en savon
Étape 3	Rinçage 2	1(2)	-	EH	3 minutes	W (normal)	D = 30 secondes
	Dernier essorage/essorage	-	-	-	5,5 minutes	H	-
	Ralentissement	-	-	-	Sans objet	-	-
	Séchage	-	-	-	30 secondes (modèles sans pompe de vidange) 5 minutes (modèles avec pompe de vidange)	W (5 secondes / 5 secondes)	-

Tableau 71

Lavage super éco, couleurs vives 30 °C [86 °F]

Programme de lavage 13 : Lavage super éco, couleurs vives 30 °C [86 °F]							
	Séquence	Entrée	Température	Niveau	Temps	tr/min (x)	Alimentation en savon
Pas de prélavage							
Étape 1	Lavage principal	2 - 3	30°C [86°F]	EL	8 minutes	W (normal)	B = 30 secondes
	Drainage	-	-	-	1 minute	D	
Étape 2	Rinçage 1	2	-	EH	2 minutes	W (normal)	-
	Drainage	-	-	-	1 minute	D	-
Étape 3	Rinçage 2	1(2)	-	EH	3 minutes	W (normal)	D = 30 secondes
	Dernier essorage/essorage	-	-	-	4 minutes	H	-
	Ralentissement	-	-	-	Sans objet	-	-

Tableau 72 suite...

Programme de lavage 13 : Lavage super éco, couleurs vives 30 °C [86 °F]							
	Séquence	Entrée	Température	Niveau	Temps	tr/min (x)	Alimentation en savon
	Séchage	-	-	-	30 secondes (modèles sans pompe de vidange) 5 minutes (modèles avec pompe de vidange)	W (5 secondes / 5 secondes)	-

Tableau 72

Essorage – vitesse faible

Programme de lavage 14 : Essorage – vitesse faible							
	Séquence	Entrée	Température	Niveau	Temps	tr/min (x)	Alimentation en savon
Étape 1	Rinçage	1(2)	-	NH	3 minutes	W (normal)	D = 30 secondes
	Dernier essorage/essorage	-	-	-	5,5 minutes	L	-
	Ralentissement	-	-	-	Sans objet	-	-
	Séchage	-	-	-	30 secondes (modèles sans pompe de vidange) 5 minutes (modèles avec pompe de vidange)	W (normal)	-

Tableau 73

Essorage – vitesse élevée

Programme de lavage 15 : Essorage – vitesse élevée							
	Séquence	Entrée	Température	Niveau	Temps	tr/min (x)	Alimentation en savon
Étape 1	Rinçage	1(2)	-	NH	3 minutes	W (normal)	D = 30 secondes
	Dernier essorage/essorage	-	-	-	5,5 minutes	H	-
	Ralentissement	-	-	-	Sans objet	-	-
	Séchage	-	-	-	30 secondes (modèles sans pompe de vidange) 5 minutes (modèles avec pompe de vidange)	W (normal)	-

Tableau 74

Vêtements sports 60 °C [140 °F]

Programme de lavage 16 : Vêtements sports 60 °C [140 °F]							
	Séquence	Entrée	Température	Niveau	Temps	tr/min (x)	Alimentation en savon
Pas de pré-lavage							
Étape 1	Lavage principal	2 - 3	54°C [129,2 °F]	NL	6 minutes	W (normal)	2=30 secondes
	Drainage	-	-	-	1 minute	L	
Étape 2	Rinçage 1	2	-	NL	2 minutes	W (normal)	-
	Drainage	-	-	-	1 minute	L	-
Étape 3	Rinçage 2	2	-	NL	2 minutes	W (normal)	-
	Drainage	-	-	-	1 minute	L	-
Étape 4	Rinçage 3	1	-	NL	2 minutes	W (normal)	D = 30 secondes
	Dernier essorage/essorage	-	-	-	6 minutes	H	-

Tableau 75 suite...

Programme de lavage 16 : Vêtements sports 60 °C [140 °F]							
	Séquence	Entrée	Température	Niveau	Temps	tr/min (x)	Alimentation en savon
	Ralentissement	-	-	-	Sans objet	-	-
	Séchage	-	-	-	30 secondes (modèles sans pompe de vidange) 5 minutes (modèles avec pompe de vidange)	W (5 secondes / 5 secondes)	-

Tableau 75

Serpillères 60 °C [140 °F]

Programme de lavage 17 : Serpillères 60 °C [140 °F]							
	Séquence	Entrée	Température	Niveau	Temps	tr/min (x)	Alimentation en savon
Étape 1	Prélavage / lavage	2	1 °C [33,8 °F]	NH	2 minutes	W (normal)	1=30 secondes
	Essorage	-	-	-	1 minute	L	
Étape 2	Lavage principal	2 - 3	60°C [140°F]	NL	10 minutes	W (normal)	2=30 secondes
	Drainage	-	-	-	1 minute	L	-
Étape 3	Rinçage 1	2	-	NH	2 minutes	W (normal)	-
	Essorage	-	-	-	1 minute	L	-
Étape 4	Rinçage 2	1	-	NH	2 minutes	W (normal)	3=30 secondes
	Dernier essorage/essorage	-	-	-	1 minute	L	-
Étape 5	Rinçage 3	1	-	NL	3 minutes	W (normal)	-
	Dernier essorage/essorage	-	-	-	6 minutes	H	-
	Ralentissement	-	-	-	Sans objet	-	-

Tableau 76 suite...

Programme de lavage 17 : Serpillères 60 °C [140 °F]							
	Séquence	Entrée	Température	Niveau	Temps	tr/min (x)	Alimentation en savon
	Séchage	-	-	-	30 secondes (modèles sans pompe de vidange) 5 minutes (modèles avec pompe de vidange)	W (5 secondes / 5 secondes)	-

Tableau 76

Tapis de selle 40 °C [104 °F]

Programme de lavage 18 : Tapis de selle 40 °C [104 °F]							
	Séquence	Entrée	Température	Niveau	Temps	tr/min (x)	Alimentation en savon
Étape 1	Prélavage / lavage	2 -3	28 °C [82,4 °F]	NH	4 minutes	W (normal)	1=30 secondes
	Essorage	-	-	-	1 minute	L	
Étape 2	Lavage principal	2 - 3	35 °C [95 °F]	NH	6 minutes	W (normal)	2=30 secondes
	Drainage	-	-	-	30 secondes	D	-
Étape 3	Rinçage 1	2	-	NH	2 minutes	W (normal)	-
	Essorage	-	-	-	1 minute	L	-
Étape 4	Rinçage 2	2	-	NH	2 minutes	W (normal)	3=30 secondes
	Dernier essorage/essorage	-	-	-	1 minute	L	-
Étape 5	Rinçage 3	1	-	NL	3 minutes	W (normal)	-
	Dernier essorage/essorage	-	-	-	4 minutes	L	-
	Ralentissement	-	-	-	Sans objet	-	-

Tableau 77 suite...

Programme de lavage 18 : Tapis de selle 40 °C [104 °F]							
	Séquence	Entrée	Température	Niveau	Temps	tr/min (x)	Alimentation en savon
	Séchage	-	-	-	30 secondes (modèles sans pompe de vidange) 5 minutes (modèles avec pompe de vidange)	W (5 secondes / 5 secondes)	-

Tableau 77

Jeans 60 °C [140 °F]

Programme de lavage 19 : Jeans 60 °C [140 °F]							
	Séquence	Entrée	Température	Niveau	Temps	tr/min (x)	Alimentation en savon
Pas de prélavage							
Étape 1	Lavage principal	2 - 3	52°C [125,5 °F]	NL	8 minutes	W (normal)	2=30 secondes
	Drainage	-	-	-	1 minute	D	-
Étape 2	Rinçage 1	2	-	NH	3 minutes	W (normal)	3=30 secondes
	Essorage	-	-	-	1 minute	L	-
Étape 3	Rinçage 2	1	-	NH	3 minutes	W (normal)	-
	Dernier essorage/essorage	-	-	-	6 minutes	H	-
	Ralentissement	-	-	-	Sans objet	-	-
	Séchage	-	-	-	30 secondes (modèles sans pompe de vidange) 5 minutes (modèles avec pompe de vidange)	W (5 secondes / 5 secondes)	-

Tableau 78

Amidonage

Programme de lavage 20 : Amidonnage							
	Séquence	Entrée	Température	Niveau	Temps	tr/min (x)	Alimentation en savon
Étape 1	Prélavage / lavage	1 -5 - 7	28 °C [82,4 °F]	NL	4 minutes	W (normal)	1=30 secondes
	Essorage	-	-	-	6 minutes	H	
	Ralentissement	-	-	-	Sans objet	-	-

Tableau 79 suite...

Programme de lavage 20 : Amidonnage							
	Séquence	Entrée	Température	Niveau	Temps	tr/min (x)	Alimentation en savon
	Séchage	-	-	-	30 secondes (modèles sans pompe de vidange) 5 minutes (modèles avec pompe de vidange)	W (5 secondes / 5 secondes)	-

Tableau 79

Programmes de lavage pour le nettoyage par voie humide

Informations, alimentation en savon

Recommandations de dosage		
Détergent numéro 1	Détergent numéro 2	Détergent numéro 3
Entre 15 et 20 ml par kg. Selon la dureté de l'eau.	Entre 10 et 12 ml par kg. Selon la dureté de l'eau.	Entre 9 et 12 ml par kg. Selon la dureté de l'eau.
Utiliser l'eau douce de préférence th=0°.		
Coefficient de charge = 50 % Par exemple, un lave-linge ayant une capacité de 180 litres peut accommoder 9 kg pour le nettoyage par voie humide. Cela signifie que l'on doit donc mettre entre 135 et 180 ml du détergent numéro 1. Ou entre 90 et 108 ml du détergent numéro 2.		

Tableau 80

Informations, unités de niveau d'eau							
Niveau (unités)	6,5 kg / 14 lb / 65 L	7,5 kg / 20 lb / 80 L	10,5 kg / 25 lb / 105 L	13,5 kg / 30 lb / 135 L	180 L / 18 kg / 40 lb	240 L / 24 kg / 55 lb	280 L / 28 kg / 70 lb
Niveau A	1	1	1	1	1	1	1
Niveau B	7	8	8	9	12	12	12
Niveau C	8	9	9	10	13	13	13
Niveau D	9	10	10	11	14	14	14
Niveau E	10	11	11	12	15	15	15

Tableau 81 suite...

Informations, unités de niveau d'eau							
Niveau (unités)	6,5 kg / 14 lb / 65 L	7,5 kg / 20 lb / 80 L	10,5 kg / 25 lb / 105 L	13,5 kg / 30 lb / 135 L	180 L / 18 kg / 40 lb	240 L / 24 kg / 55 lb	280 L / 28 kg / 70 lb
Niveau F	11	12	12	13	16	16	16
Niveau G	12	13	13	14	17	17	17
Niveau H	13	14	14	15	18	18	18
Niveau I	14	15	15	16	19	19	19
Niveau J	15	16	16	17	20	20	20
Niveau K	16	17	17	18	21	21	21
Niveau L	17	18	18	19	22	22	22
Niveau M	18	19	19	20	23	23	23
Niveau N	19	20	20	21	24	24	24

Tableau 81

Informations, essorage doux							
Essorage (T/M)	6,5 kg / 14 lb / 65 L	7,5 kg / 20 lb / 80 L	10,5 kg / 25 lb / 105 L	13,5 kg / 30 lb / 135 L	180 L / 18 kg / 40 lb	240 L / 24 kg / 55 lb	280 L / 28 kg / 70 lb
Essorage A	220	220	20	20	180	180	180
Essorage B	490	490	450	450	410	410	410
Essorage C	710	710	660	660	600	600	600
Essorage D	860	860	800	800	730	730	730
Essorage E	920	920	850	850	770	770	770
Essorage F	1010	1010	930	930	850	850	850
Essorage G	1165	1165	1075	1075	980	980	915

Tableau 82

Informations, vitesse							
Vitesse (T/M)	6,5 kg / 14 lb / 65 L	7,5 kg / 20 lb / 80 L	10,5 kg / 25 lb / 105 L	13,5 kg / 30 lb / 135 L	180 L / 18 kg / 40 lb	240 L / 24 kg / 55 lb	280 L / 28 kg / 70 lb
Vitesse A	10	10	10	10	10	10	10

Tableau 83 suite...

Informations, vitesse							
Vitesse (T/M)	6,5 kg / 14 lb / 65 L	7,5 kg / 20 lb / 80 L	10,5 kg / 25 lb / 105 L	13,5 kg / 30 lb / 135 L	180 L / 18 kg / 40 lb	240 L / 24 kg / 55 lb	280 L / 28 kg / 70 lb
Vitesse B	12	12	12	12	12	12	12
Vitesse C	15	15	15	15	15	15	15
Vitesse D	38	38	38	38	38	38	38

Tableau 83

Programme de lavage 21 : Laine, lavage normal

Programme de lavage 21 : Laine, lavage normal							
Numéro de l'étape	Séquence	Entrée	Température	Niveau	Temps	T/M (x)	Alimentation en savon
				(Voir Tableau 81)		(Voir Tableau 82 et Tableau 83)	(Voir Tableau 80)
1	Prélavage 1	1, 5, 2, 6	20 °C [68 °F]	Niveau A	1 minute	Vitesse A	15 à 20 ml par kg, alimentation en savon 1
	Drainage	-	-	-	-	-	-
2	Prélavage 2	1, 5, 2, 6	20 °C [68 °F]	Niveau C	30 secondes	Vitesse A	-
	Drainage	-	-	-	-	-	-
3	Prélavage 3	1, 5, 2, 6	20 °C [68 °F]	Niveau G	30 secondes	Vitesse A	-
	Drainage	-	-	-	-	-	-
4	Lavage 1	2, 3, 6, 8	22 °C [71,6 °F]	Niveau G	4 minutes	Vitesse A	-
	Vidange statique	-	-	-	30 secondes	-	-
5	Pas de lavage, essorage doux	-	-	-	1,5 minute	Essorage A	-
6	Prélavage 1	1, 5, 2, 6	20 °C [68 °F]	Niveau C	1 minute	Vitesse A	10 à 12 ml par kg, alimentation en savon 2
	Drainage	-	-	-	-	-	-
7	Lavage 2	2, 3, 6, 8	22 °C [71,6 °F]	Niveau G	3,5 minutes	Vitesse A	-
	Vidange statique	-	-	-	30 secondes	-	-

Tableau 84 suite...

Programme de lavage 21 : Laine, lavage normal							
Nu- méro de l'éta- pe	Séquence	En- trée	Tempé- rature	Niveau	Temps	T/M (x)	Alimentation en savon
				(Voir Ta- bleau 81)		(Voir Ta- bleau 83 et Tableau 82)	(Voir Tableau 80)
8	Pas de lavage, es- sorage doux	-	-	-	4,5 minutes	Essorage G	-

Tableau 84

Programme de lavage 22 : Laine, lavage délicat

Programme de lavage 22 : Laine, lavage délicat							
Nu- méro de l'éta- pe	Séquence	En- trée	Tempé- rature	Niveau	Temps	T/M (x)	Alimentation en savon
				(Voir Ta- bleau 81)		(Voir Ta- bleau 83 et Tableau 82)	(Se reporter à la Tableau 80)
1	Prélavage 1	1, 5, 2, 6	20 °C [68 °F]	Niveau A	1 minute	Vitesse A	15 à 20 ml par kg, alimentation en savon 1
	Drainage	-	-	-	-	-	-
2	Prélavage 2	1, 5, 2, 6	20 °C [68 °F]	Niveau C	30 secondes	Vitesse A	-
	Drainage	-	-	-	-	-	-
3	Prélavage 3	1, 5, 2, 6	20 °C [68 °F]	Niveau G	30 secondes	Vitesse A	-
	Drainage	-	-	-	-	-	-
4	Lavage 1	2, 3, 6, 8	22 °C [71,6 °F]	Niveau G	4 minutes	Vitesse A	-
	Vidange statique	-	-	-	30 secondes	-	-
5	Pas de lavage, es- sorage doux	-	-	-	1,5 minute	Essorage A	-
6	Prélavage 1	1, 5, 2, 6	20 °C [68 °F]	Niveau C	1 minute	Vitesse A	10 à 12 ml par kg, alimentation en savon 2
	Drainage	-	-	-	-	-	-
7	Lavage 2	2, 3, 6, 8	22 °C [71,6 °F]	Niveau G	3,5 minutes	Vitesse A	-
	Vidange statique	-	-	-	30 secondes	-	-

Tableau 85 suite...

Programme de lavage 22 : Laine, lavage délicat							
Nu- méro de l'éta- pe	Séquence	En- trée	Tempé- rature	Niveau	Temps	T/M (x)	Alimentation en savon
				(Voir Ta- bleau 81)		(Voir Ta- bleau 83 et Tableau 82)	(Se reporter à la Tableau 80)
8	Pas de lavage, es- sorage doux	-	-	-	4 minutes	Essorage F	-

Tableau 85

Programme de lavage 23 : Soie, lavage normal

Programme de lavage 23 : Soie, lavage normal							
Nu- méro de l'éta- pe	Séquence	En- trée	Tempé- rature	Niveau	Temps	T/M (x)	Alimentation en savon
				(Voir Ta- bleau 81)		(Voir Ta- bleau 83 et Tableau 82)	(Voir Tableau 80)
1	Prélavage 1	1, 5, 2, 6	18 °C [64,4 °F]	Niveau A	1 minute	Vitesse A	15 à 20 ml par kg, alimentation en savon 1
	Drainage	-	-	-	-	-	-
2	Prélavage 2	1, 5, 2, 6	18 °C [64,4 °F]	Niveau F	30 secondes	Vitesse A	-
	Drainage	-	-	-	-	-	-
3	Prélavage 3	1, 5, 2, 6	18 °C [64,4 °F]	Niveau L	30 secondes	Vitesse A	-
	Drainage	-	-	-	-	-	-
4	Lavage 1	2, 3, 6, 8	20 °C [68 °F]	Niveau L	3,5 minutes	Vitesse A	-
	Vidange statique	-	-	-	30 secondes	-	-
6	Prélavage 1	1, 5, 2, 6	18 °C [64,4 °F]	Niveau F	1 minute	Vitesse A	10 à 12 ml par kg, alimentation en savon 2
	Drainage	-	-	-	-	-	-
7	Lavage 2	2, 3, 6, 8	20 °C [68 °F]	Niveau L	3 minutes	Vitesse A	-
	Vidange statique	-	-	-	30 secondes	-	-
8	Pas de lavage, es- sorage doux	-	-	-	3 minutes	Essorage B	-

Tableau 86

Programme de lavage 24 : Soie, lavage délicat

Programme de lavage 24 : Soie, lavage délicat							
Nu- méro de l'éta- pe	Séquence	En- trée	Tempé- rature	Niveau	Temps	T/M (x)	Alimentation en savon
				(Voir Ta- bleau 81)		(Voir Ta- bleau 83 et Tableau 82)	(Voir Tableau 80)
1	Prélavage 1	1, 5, 2, 6	18 °C [64,4 °F]	Niveau A	30 secondes	Vitesse A	15 à 20 ml par kg, alimentation en savon 1
	Drainage	-	-	-	-	-	-
2	Prélavage 2	1, 5, 2, 6	18 °C [64,4 °F]	Niveau F	30 secondes	Vitesse A	-
	Drainage	-	-	-	-	-	-
3	Prélavage 3	1, 5, 2, 6	18 °C [64,4 °F]	Niveau J	30 secondes	Vitesse A	-
	Drainage	-	-	-	-	-	-
4	Lavage 1	2, 3, 6, 8	20 °C [68 °F]	Niveau J	3 minutes	Vitesse A	-
	Vidange statique	-	-	-	30 secondes	-	-
6	Prélavage 1	1, 5, 2, 6	18 °C [64,4 °F]	Niveau F	1 minute	Vitesse A	10 à 12 ml par kg, alimentation en savon 2
	Drainage	-	-	-	-	-	-
7	Lavage 2	2, 3, 6, 8	20 °C [68 °F]	Niveau J	2,5 minutes	Vitesse A	-
	Vidange statique	-	-	-	30 secondes	-	-

Tableau 87

Programme de lavage 25 : Tout-en-un, tissus normaux

Programme de lavage 25 : Tout-en-un, tissus normaux							
Nu- méro de l'éta- pe	Séquence	En- trée	Tempé- rature	Niveau	Temps	T/M (x)	Alimentation en savon
				(Voir Ta- bleau 81)		(Voir Ta- bleau 83 et Tableau 82)	(Voir Tableau 80)
1	Prélavage 1	1, 5, 2, 6	20 °C [68 °F]	Niveau A	1 minute	Vitesse B	9 à 12 ml par kg, alimentation en savon 3
	Drainage	-	-	-	-	-	-
2	Prélavage 2	1, 5, 2, 6	20 °C [68 °F]	Niveau E	30 secondes	Vitesse B	-
	Drainage	-	-	-	-	-	-
3	Prélavage 3	1, 5, 2, 6	20 °C [68 °F]	Niveau I	30 secondes	Vitesse B	-
	Drainage	-	-	-	-	-	-
4	Lavage 1	2, 3, 6, 8	23 °C [73,4 °F]	Niveau I	5,5 minutes	Vitesse C	-
	Vidange statique	-	-	-	30 secondes	-	-
5	Pas de lavage, es- sorage doux	-	-	-	2 minutes	Essorage A	-
7	Lavage 2	2, 3, 6, 8	23 °C [73,4 °F]	Niveau I	2,5 minutes	Vitesse C	-
	Vidange statique	-	-	-	30 secondes	-	-
8	Pas de lavage, es- sorage doux	-	-	-	4,5 minutes	Essorage E	-

Tableau 88

Programme de lavage 26 : Tout-en-un, tissus délicats

Programme de lavage 26 : Tout-en-un, tissus délicats							
Nu- méro de l'éta- pe	Séquence	En- trée	Tempé- rature	Niveau	Temps	T/M (x)	Alimentation en savon
				(Voir Ta- bleau 81)		(Voir Ta- bleau 83 et Tableau 82)	(Voir Tableau 80)
1	Prélavage 1	1, 5, 2, 6	20 °C [68 °F]	Niveau A	1 minute	Vitesse B	9 à 12 ml par kg, alimentation en savon 3
	Drainage	-	-	-	-	-	-
2	Prélavage 2	1, 5, 2, 6	20 °C [68 °F]	Niveau E	30 secondes	Vitesse B	-
	Drainage	-	-	-	-	-	-
3	Prélavage 3	1, 5, 2, 6	20 °C [68 °F]	Niveau I	30 secondes	Vitesse B	-
	Drainage	-	-	-	-	-	-
4	Lavage 1	2, 3, 6, 8	23 °C [73,4 °F]	Niveau I	5 minutes	Vitesse C	-
	Vidange statique	-	-	-	30 secondes	-	-
5	Pas de lavage, es- sorage doux	-	-	-	2 minutes	Essorage A	-
7	Lavage 2	2, 3, 6, 8	23 °C [73,4 °F]	Niveau I	2,5 minutes	Vitesse C	-
	Vidange statique	-	-	-	30 secondes	-	-
8	Pas de lavage, es- sorage doux	-	-	-	4 minutes	Essorage D	-

Tableau 89

Programme de lavage 27 : Rincer le tambour

Programme de lavage 27 : Rincer le tambour							
Nu- méro de l'éta- pe	Séquence	En- trée	Tempé- rature	Niveau	Temps	T/M (x)	Alimentation en savon
				(Voir Ta- bleau 81)		(Voir Ta- bleau 83 et Tableau 82)	(Voir Tableau 80)
1	Prélavage 1	1, 5, 2, 6	20 °C [68 °F]	Niveau E	1,5 minute	Vitesse D	9 à 12 ml par kg, alimentation en savon 3
	Drainage	-	-	-	30 secondes	-	-
4	Lavage 1	2, 3, 6, 8	20 °C [68 °F]	Niveau E	1,5 minute	Vitesse D	-
	Drainage	-	-	-	30 secondes	-	-
5	Pas de lavage, es- sorage	-	-	-	1,5 minute	Essorage B	-

Tableau 90

Programme de lavage 28 : Assainissement

Programme de lavage 28 : Assainissement							
Nu- méro de l'éta- pe	Séquence	En- trée	Tempé- rature	Niveau	Temps	T/M (x)	Alimentation en savon
				(Voir Ta- bleau 81)		(Voir Ta- bleau 83 et Tableau 82)	(Voir Tableau 80)
1	Prélavage 1	1, 5, 2, 6	30 °C [86 °F]	Niveau G	3 minutes	Vitesse D	-
	Drainage	-	-	-	1 minute • essorage 400 (1) • essorage 370 (2)	-	-
4	Lavage 1	2, 3, 6, 8	75 °C [167 °F]	Niveau G	10 minutes	Vitesse D	-
	Drainage	-	-	-	30 secondes	-	-

Tableau 91 suite...

Programme de lavage 28 : Assainissement							
Nu- méro de l'éta- pe	Séquence	En- trée	Tempé- rature	Niveau	Temps	T/M (x)	Alimentation en savon
				(Voir Ta- bleau 81)		(Voir Ta- bleau 83 et Tableau 82)	(Voir Tableau 80)
7	Lavage 2	2, 3, 6, 8	20 °C [68 °F]	Niveau G	3 minutes	Vitesse D	-
	Drainage	-	-	-	3 minutes <ul style="list-style-type: none"> • essorage 1035 ⁽¹⁾ • essorage 940 ⁽²⁾ • essorage G ⁽³⁾ 	-	-
⁽¹⁾ Valable pour les modèles de : 6,5 kg / 65 L ; 7,5 kg / 80 L ; 10,5 kg / 105 L ; 13,5 kg / 135 L							
⁽²⁾ S'applique aux modèles ayant des capacités de : 18 kg / 40 lb / 180 L ; 24 kg / 55 lb / 240 L							
⁽³⁾ S'applique aux modèles ayant des capacités de : 28 kg / 70 lb / 280 L							

Tableau 91

Programme de lavage 29 : Essorage moyen

Programme de lavage 29 : Essorage moyen							
Nu- méro de l'éta- pe	Séquence	En- trée	Tempé- rature	Niveau	Temps	T/M (x)	Alimentation en savon
				(Voir Ta- bleau 81)		(Voir Ta- bleau 83 et Tableau 82)	(Voir Tableau 80)
8	Pas de lavage, es- sorage doux	-	-	-	<ul style="list-style-type: none"> • 4 minutes ⁽¹⁾ • 4,5 minutes ⁽²⁾ 	Essorage E	-
⁽¹⁾ Valable pour les modèles de : 6,5 kg / 65 L ; 7,5 kg / 80 L ; 10,5 kg / 105 L ; 13,5 kg / 135 L							
⁽²⁾ S'applique aux modèles ayant des capacités de : 18 kg / 40 lb / 180 L ; 24 kg / 55 lb / 240 L ; 28 kg / 70 lb / 280 L							

Tableau 92

Programme de lavage 30 : Essorage délicat

Programme de lavage 30 : Essorage délicat							
Nu- méro de l'éta- pe	Séquence	En- trée	Tempé- rature	Niveau	Temps	T/M (x)	Alimentation en savon
				(Voir Ta- bleau 81)		(Voir Ta- bleau 83 et Tableau 82)	(Voir Tableau 80)
8	Pas de lavage, es- sorage doux	-	-	-	3 minutes	Essorage B	-

Tableau 93

Programme de lavage 31 : Rinçage, moyen

Programme de lavage 31 : Rinçage, moyen							
Nu- méro de l'éta- pe	Séquence	En- trée	Tempé- rature	Niveau	Temps	T/M (x)	Alimentation en savon
				(Voir Ta- bleau 81)		(Voir Ta- bleau 83 et Tableau 82)	(Voir Tableau 80)
6	Prélavage 1	1, 5, 2, 6	20 °C [68 °F]	Niveau D	30 secondes	Vitesse A	-
	Drainage	-	-	-	-	-	-
7	Lavage 2	2, 3, 6, 8	20 °C [68 °F]	Niveau F	3 minutes	Vitesse A	-
	Vidange statique	-	-	-	30 secondes	-	-
8	Pas de lavage, es- sorage doux	-	-	-	4 minutes	Essorage E	-

Tableau 94

Programme de lavage 32 : Rinçage doux

Programme de lavage 32 : Rinçage doux							
Nu- méro de l'éta- pe	Séquence	En- trée	Tempé- rature	Niveau	Temps	T/M (x)	Alimentation en savon
				(Voir Ta- bleau 81)		(Voir Ta- bleau 83 et Tableau 82)	(Voir Tableau 80)
6	Prélavage 1	1, 5, 2, 6	20 °C [68 °F]	Niveau D	30 secondes	Vitesse A	-
	Drainage	-	-	-	-	-	-
7	Lavage 2	2, 3, 6, 8	20 °C [68 °F]	Niveau F	2,5 minutes	Vitesse A	-
	Vidange statique	-	-	-	30 secondes	-	-
8	Pas de lavage, es- sorage doux	-	-	-	3 minutes	Essorage B	-

Tableau 95

Programme de lavage 33 : Essorage, vitesse élevée

Programme de lavage 33 : Essorage, vitesse élevée							
Nu- méro de l'éta- pe	Séquence	En- trée	Tempé- rature	Niveau	Temps	T/M (x)	Alimentation en savon
				(Voir Ta- bleau 81)		(Voir Ta- bleau 83 et Tableau 82)	(Voir Tableau 80)
8	Pas de lavage, es- sorage doux	-	-	-	4,5 minutes	Essorage G	-

Tableau 96

Programme de lavage 34 : Essorage, vitesse moyenne

Programme de lavage 34 : Essorage, vitesse moyenne							
Nu- méro de l'éta- pe	Séquence	En- trée	Tempé- rature	Niveau	Temps	T/M (x)	Alimentation en savon
				(Voir Ta- bleau 81)		(Voir Ta- bleau 83 et Tableau 82)	(Voir Tableau 80)
8	Pas de lavage, es- sorage doux	-	-	-	3 minutes	Essorage C	-

Tableau 97

Programme de lavage 35 : Rincer avec condit.

Programme de lavage 35 : Rincer avec condit.							
Nu- méro de l'éta- pe	Séquence	En- trée	Tempé- rature	Niveau	Temps	T/M (x)	Alimentation en savon
				(Voir Ta- bleau 81)		(Voir Ta- bleau 83 et Tableau 82)	(Voir Tableau 80)
6	Prélavage 1	1, 5, 2, 6	20 °C [68 °F]	Niveau C	1 minute	Vitesse A	10 à 12 ml par kg, alimentation en savon 2
	Drainage	-	-	-	-	-	-
7	Lavage 2	2, 3, 6, 8	22 °C [71,6 °F]	Niveau E	3,5 minutes	Vitesse A	-
	Vidange statique	-	-	-	30 secondes	-	-
8	Pas de lavage, es- sorage doux	-	-	-	4 minutes	Essorage E	-

Tableau 98

Programme de lavage 36 : Tout en un, tissus normaux +

Programme de lavage 36 : Tout en un, tissus normaux +							
Nu- méro de l'éta- pe	Séquence	En- trée	Températu- re	Niveau	Temps	T/M (x)	Alimentation en savon
				(Voir Ta- bleau 81)		(Voir Ta- bleau 83 et Tableau 82)	(Voir Tableau 80)
1	Prélavage 1	1, 5, 2, 6	20 °C [68 °F]	Niveau A	1 minute	Vitesse B	9 à 12 ml par kg, alimentation en savon 3
	Drainage	-	-	-	-	-	-
2	Prélavage 2	1, 5, 2, 6	20 °C [68 °F]	Niveau G	30 secondes	Vitesse B	-
	Drainage	-	-	-	-	-	-
3	Prélavage 3	1, 5, 2, 6	20 °C [68 °F]	Niveau M	30 secondes	Vitesse B	-
	Drainage	-	-	-	-	-	-
4	Lavage 1	2, 3, 6, 8	23 °C [73,4 °F]	Niveau M	6 minutes	Vitesse C	-
	Vidange statique	-	-	-	30 secondes	-	-
5	Pas de lavage, es- sorage doux	-	-	-	2 minutes	Essorage A	-
7	Lavage 2	2, 3, 6, 8	23 °C [73,4 °F]	Niveau M	2,5 minutes	15	-
	Vidange statique	-	-	-	30 secondes	-	-
8	Pas de lavage, es- sorage doux	-	-	-	4,5 minutes	Essorage G	-

Tableau 99

Programme de lavage 37 : Robes de mariée

Programme de lavage 37 : Robes de mariée							
Nu- méro de l'éta- pe	Séquence	En- trée	Tempé- rature	Niveau	Temps	T/M (x)	Alimentation en savon
				(Voir Ta- bleau 81)		(Voir Ta- bleau 83 et Tableau 82)	(Voir Tableau 80)
1	Prélavage 1	1, 5, 2, 6	18 °C [64,4 °F]	Niveau A	1 minute	Vitesse B	15 à 20 ml par kg, alimentation en savon 1
	Drainage	-	-	-	-	-	-
2	Prélavage 2	1, 5, 2, 6	18 °C [64,4 °F]	Niveau H	30 secondes	Vitesse B	-
	Drainage	-	-	-	-	-	-
3	Prélavage 3	1, 5, 2, 6	18 °C [64,4 °F]	Niveau M	30 secondes	Vitesse B	-
	Drainage	-	-	-	-	-	-
4	Lavage 1	2, 3, 6, 8	20 °C [68 °F]	Niveau M	4,5 minutes	Vitesse B	-
	Vidange statique	-	-	-	30 secondes	-	-
6	Prélavage 1	1, 5, 2, 6	18 °C [64,4 °F]	Niveau H	1 minute	Vitesse B	10 à 12 ml par kg, alimentation en savon 2
	Drainage	-	-	-	-	-	-
7	Lavage 2	2, 3, 6, 8	20 °C [68 °F]	Niveau M	3,5 minutes	Vitesse B	-
	Vidange statique	-	-	-	30 secondes	-	-
8	Pas de lavage, es- sorage doux	-	-	-	3 minutes	Essorage B	-

Tableau 100

Programme de lavage 38 : Couverte en laine

Programme de lavage 38 : Couverte en laine							
Nu- méro de l'éta- pe	Séquence	En- trée	Températu- re	Niveau	Temps	T/M (x)	Alimentation en savon
				(Voir Ta- bleau 81)		(Voir Ta- bleau 83 et Tableau 82)	(Voir Tableau 80)
1	Prélavage 1	1, 5, 2, 6	20 °C [68 °F]	Niveau A	1 minute	Vitesse B	15 à 20 ml par kg, alimentation en savon 1
	Drainage	-	-	-	-	-	-
2	Prélavage 2	1, 5, 2, 6	20 °C [68 °F]	Niveau F	30 secondes	Vitesse C	-
	Drainage	-	-	-	-	-	-
3	Prélavage 3	1, 5, 2, 6	20 °C [68 °F]	Niveau K	30 secondes	Vitesse C	-
	Drainage	-	-	-	-	-	-
4	Lavage 1	2, 3, 6, 8	22 °C [71,6 °F]	Niveau K	4 minutes	Vitesse C	-
	Vidange statique	-	-	-	30 secondes	-	-
5	Pas de lavage, es- sorage doux	-	-	-	1,5 minute	Essorage A	-
6	Prélavage 1	1, 5, 2, 6	20 °C [68 °F]	Niveau F	1 minute	Vitesse C	10 à 12 ml par kg, alimentation en savon 2
	Drainage	-	-	-	-	-	-
7	Lavage 2	2, 3, 6, 8	22 °C [71,6 °F]	Niveau K	3,5 minutes	Vitesse C	-
	Vidange statique	-	-	-	30 secondes	-	-
8	Pas de lavage, es- sorage doux	-	-	-	4 minutes	Essorage F	-

Tableau 101

Programme de lavage 51 : Laine 50 %, lavage normal

Programme de lavage 51 : Laine 50 %, lavage normal							
Nu- méro de l'éta- pe	Séquence	En- trée	Températu- re	Niveau	Temps	T/M (x)	Alimentation en savon
				(Voir Ta- bleau 81)		(Voir Ta- bleau 83 et Tableau 82)	(Voir Tableau 80)
1	Prélavage 1	1, 5, 2, 6	20 °C [68 °F]	Niveau A	1 minute	Vitesse A	15 à 20 ml par kg, alimentation en savon 1
	Drainage	-	-	-	-	-	-
2	Prélavage 2	1, 5, 2, 6	20 °C [68 °F]	Niveau B	30 secondes	Vitesse A	-
	Drainage	-	-	-	-	-	-
3	Prélavage 3	1, 5, 2, 6	20 °C [68 °F]	Niveau D	30 secondes	Vitesse A	-
	Drainage	-	-	-	-	-	-
4	Lavage 1	2, 3, 6, 8	22 °C [71,6 °F]	Niveau D	4 minutes	Vitesse A	-
	Vidange statique	-	-	-	30 secondes	-	-
5	Pas de lavage, es- sorage doux	-	-	-	1,5 minute	Essorage A	-
6	Prélavage 1	1, 5, 2, 6	20 °C [68 °F]	Niveau B	1 minute	Vitesse A	10 à 12 ml par kg, alimentation en savon 2
	Drainage	-	-	-	-	-	-
7	Lavage 2	2, 3, 6, 8	22 °C [71,6 °F]	Niveau D	3,5 minutes	Vitesse A	-
	Vidange statique	-	-	-	30 secondes	-	-
8	Pas de lavage, es- sorage doux	-	-	-	4,5 minutes	Essorage G	-

Tableau 102

Programme de lavage 52 : Laine 50 %, lavage délicat

Programme de lavage 52 : Laine 50 %, lavage délicat							
Nu- méro de l'éta- pe	Séquence	En- trée	Tempé- rature	Niveau	Temps	T/M (x)	Alimentation en savon
				(Voir Ta- bleau 81)		(Voir Ta- bleau 83 et Tableau 82)	(Voir Tableau 80)
1	Prélavage 1	1, 5, 2, 6	20 °C [68 °F]	Niveau A	1 minute	Vitesse A	15 à 20 ml par kg, alimentation en savon 1
	Drainage	-	-	-	-	-	-
2	Prélavage 2	1, 5, 2, 6	20 °C [68 °F]	Niveau B	30 secondes	Vitesse A	-
	Drainage	-	-	-	-	-	-
3	Prélavage 3	1, 5, 2, 6	20 °C [68 °F]	Niveau D	30 secondes	Vitesse A	-
	Drainage	-	-	-	-	-	-
4	Lavage 1	2, 3, 6, 8	22 °C [71,6 °F]	Niveau D	4 minutes	Vitesse A	-
	Vidange statique	-	-	-	30 secondes	-	-
5	Pas de lavage, es- sorage doux	-	-	-	1,5 minute	Essorage A	-
6	Prélavage 1	1, 5, 2, 6	20 °C [68 °F]	Niveau B	1 minute	Vitesse A	10 à 12 ml par kg, alimentation en savon 2
	Drainage	-	-	-	-	-	-
7	Lavage 2	2, 3, 6, 8	22 °C [71,6 °F]	Niveau D	3,5 minutes	Vitesse A	-
	Vidange statique	-	-	-	30 secondes	-	-
8	Pas de lavage, es- sorage doux	-	-	-	4 minutes	Essorage F	-

Tableau 103

Programme de lavage 53 : Soie 50 %, lavage normal

Programme de lavage 53 : Soie 50 %, lavage normal							
Nu- méro de l'éta- pe	Séquence	En- trée	Températu- re	Niveau	Temps	T/M (x)	Alimentation en savon
				(Voir Ta- bleau 81)		(Voir Ta- bleau 83 et Tableau 82)	(Voir Tableau 80)
1	Prélavage 1	1, 5, 2, 6	18 °C [64,4 °F]	Niveau A	1 minute	Vitesse A	15 à 20 ml par kg, alimentation en savon 1
	Drainage	-	-	-	-	-	-
2	Prélavage 2	1, 5, 2, 6	18 °C [64,4 °F]	Niveau F	30 secondes	Vitesse A	-
	Drainage	-	-	-	-	-	-
3	Prélavage 3	1, 5, 2, 6	18 °C [64,4 °F]	Niveau G	30 secondes	Vitesse A	-
	Drainage	-	-	-	-	-	-
4	Lavage 1	2, 3, 6, 8	20 °C [68 °F]	Niveau H ⁽¹⁾ ; Level G ⁽²⁾	3,5 minutes	Vitesse A	-
	Vidange statique	-	-	-	30 secondes	-	-
6	Prélavage 1	1, 5, 2, 6	18 °C [64,4 °F]	Niveau E	1 minute	Vitesse A	10 à 12 ml par kg, alimentation en savon 2
	Drainage	-	-	-	-	-	-
7	Lavage 2	2, 3, 6, 8	20 °C [68 °F]	Niveau H ⁽¹⁾ ; Level G ⁽²⁾	3 minutes	Vitesse A	-
	Vidange statique	-	-	-	30 secondes	-	-
8	Pas de lavage, es- sorage doux	-	-	-	3 minutes	Essorage B	-
⁽¹⁾ Valable pour les modèles de : 6,5 kg / 65 L ; 7,5 kg / 80 L ; 10,5 kg / 105 L							
⁽²⁾ Valable pour les modèles de : 13,5 kg / 135 L ; 18 kg / 180 L ; 24 kg / 240 L ; 28 kg / 280 L							

Tableau 104

Programme de lavage 54 : Soie 50 %, lavage délicat

Programme de lavage 54 : Soie 50 %, lavage délicat							
Nu- méro de l'éta- pe	Séquence	En- trée	Tempé- rature	Niveau	Temps	T/M (x)	Alimentation en savon
				(Voir Ta- bleau 81)		(Voir Ta- bleau 83 et Tableau 82)	(Voir Tableau 80)
1	Prélavage 1	1, 5, 2, 6	18 °C [64,4 °F]	Niveau A	30 secondes	Vitesse A	15 à 20 ml par kg, alimentation en savon 1
	Drainage	-	-	-	-	-	-
2	Prélavage 2	1, 5, 2, 6	18 °C [64,4 °F]	Niveau E	30 secondes	Vitesse A	-
	Drainage	-	-	-	-	-	-
3	Prélavage 3	1, 5, 2, 6	18 °C [64,4 °F]	Niveau F	30 secondes	Vitesse A	-
	Drainage	-	-	-	-	-	-
4	Lavage 1	2, 3, 6, 8	20 °C [68 °F]	Niveau F	3 minutes	Vitesse A	-
	Vidange statique	-	-	-	30 secondes	-	-
6	Prélavage 1	1, 5, 2, 6	18 °C [64,4 °F]	Niveau D	1 minute	Vitesse A	10 à 12 ml par kg, alimentation en savon 2
	Drainage	-	-	-	-	-	-
7	Lavage 2	2, 3, 6, 8	20 °C [68 °F]	Niveau F	2,5 minutes	Vitesse A	-
	Vidange statique	-	-	-	30 secondes	-	-

Tableau 105

Programme de lavage 55 : Tout-en-un 50 %, lavage normal

Programme de lavage 55 : Tout-en-un 50 %, lavage normal							
Nu- méro de l'éta- pe	Séquence	En- trée	Tempé- rature	Niveau	Temps	T/M (x)	Alimentation en savon
				(Voir Ta- bleau 81)		(Voir Ta- bleau 83 et Tableau 82)	(Voir Tableau 80)
1	Prélavage 1	1, 5, 2, 6	20 °C [68 °F]	Niveau A	1 minute	Vitesse B	9 à 12 ml par kg, alimentation en savon 3
	Drainage	-	-	-	-	-	-
2	Prélavage 2	1, 5, 2, 6	20 °C [68 °F]	Niveau C	30 secondes	Vitesse B	-
	Drainage	-	-	-	-	-	-
3	Prélavage 3	1, 5, 2, 6	20 °C [68 °F]	Niveau E	30 secondes	Vitesse B	-
	Drainage	-	-	-	-	-	-
4	Lavage 1	2, 3, 6, 8	23 °C [73,4 °F]	Niveau E	5,5 minutes	Vitesse C	-
	Vidange statique	-	-	-	30 secondes	-	-
5	Pas de lavage, es- sorage doux	-	-	-	2 minutes	Essorage A	-
7	Lavage 2	2, 3, 6, 8	23 °C [73,4 °F]	Niveau E	2,5 minutes	Vitesse C	-
	Vidange statique	-	-	-	30 secondes	-	-
8	Pas de lavage, es- sorage doux	-	-	-	4,5 minutes	Essorage E	-

Tableau 106

Programme de lavage 56 : Tout-en-un 50 %, lavage délicat

Programme de lavage 56 : Tout-en-un 50 %, lavage délicat							
Nu- méro de l'éta- pe	Séquence	En- trée	Tempé- rature	Niveau	Temps	T/M (x)	Alimentation en savon
				(Voir Ta- bleau 81)		(Voir Ta- bleau 83 et Tableau 82)	(Voir Tableau 80)
1	Prélavage 1	1, 5, 2, 6	20 °C [68 °F]	Niveau A	1 minute	Vitesse B	9 à 12 ml par kg, alimentation en savon 3
	Drainage	-	-	-	-	-	-
2	Prélavage 2	1, 5, 2, 6	20 °C [68 °F]	Niveau C	30 secondes	Vitesse B	-
	Drainage	-	-	-	-	-	-
3	Prélavage 3	1, 5, 2, 6	20 °C [68 °F]	Niveau E	30 secondes	Vitesse B	-
	Drainage	-	-	-	-	-	-
4	Lavage 1	2, 3, 6, 8	23 °C [73,4 °F]	Niveau E	5 minutes	Vitesse C	-
	Vidange statique	-	-	-	30 secondes	-	-
5	Pas de lavage, es- sorage doux	-	-	-	2 minutes	Essorage A	-
7	Lavage 2	2, 3, 6, 8	23 °C [73,4 °F]	Niveau E	2,5 minutes	Vitesse C	-
	Vidange statique	-	-	-	30 secondes	-	-
8	Pas de lavage, es- sorage doux	-	-	-	4 minutes	Essorage D	-

Tableau 107

Dépannage

Messages d'information

- Différents messages peuvent apparaître sur l'écran au début, à la fin ou pendant un cycle de lavage.
- Dans certains cas, un signal sonore avertit l'utilisateur.
- En cas d'erreur, la machine passe automatiquement en mode de sécurité. Vous pouvez connaître la cause de l'erreur à l'aide du programme de diagnostic. Ce programme contrôle toutes les fonctions du cycle de lavage, une par une.

Messages d'erreur

- En cas de panne, le programmeur affiche le message diagnostic de panne.
- Le numéro et l'étape du programme concernés par l'interruption sont affichés.
- Le message d'erreur lui-même comprend un numéro et une partie texte correspondante du message, vous pouvez donc facilement trouver les sujets adéquats dans ce manuel.
- Si « UNLOAD » (Décharger) apparaît, il est possible d'ouvrir la porte.

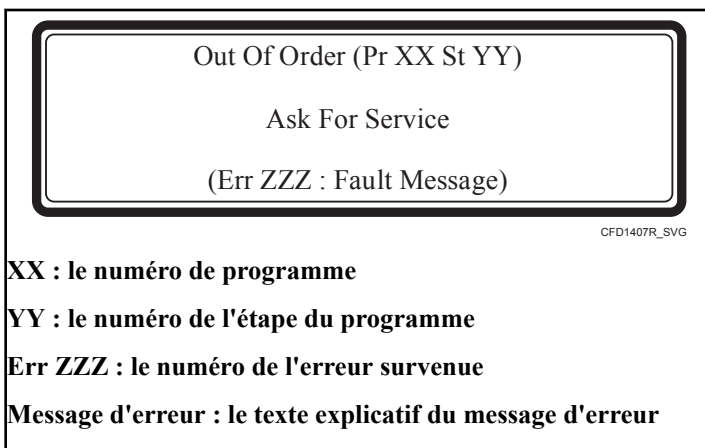
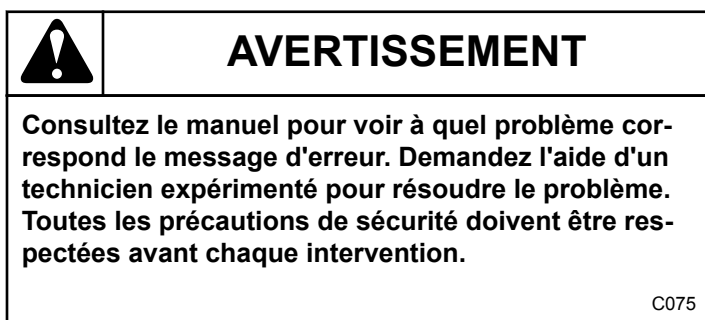

Figure 26

Comment procéder en cas de messages d'erreur



Un message d'erreur peut être refusé et effacé comme suit :

- appuyant sur la touche INFORMATIONS DE SERVICE;
- appuyant sur la touche STOP ou START;
- activant ou en désactivant l'interrupteur d'alimentation;
- ouvrant la porte (défaillance 4 et 41).

Pour des raisons de sécurité, la porte ne se déverrouillera pas si :

- il reste de l'eau dans le tambour;
- la température de l'eau dépasse 55 °C [131 °F];
- le tambour tourne toujours (un délai de sécurité sera respecté jusqu'à ce que le tambour soit complètement à l'arrêt);
- Il y a un problème avec le système de verrouillage de la porte.

A la fin de chaque cycle, le programmeur procède à l'essai de sécurité de la séquence.

Si à la fin du cycle, les conditions de sécurité ne sont pas réunies, les messages « TROP CHAUD » ou « EAU DANS LA CUVE » seront affichés.

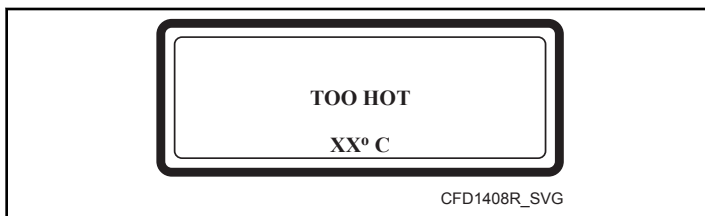

Figure 27

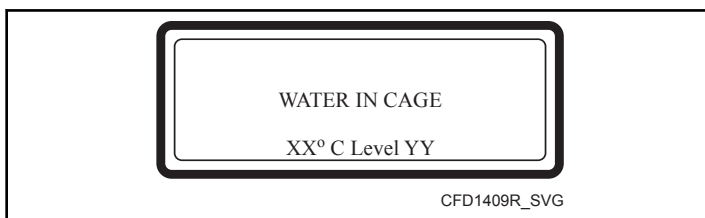

Figure 28

Si le problème est résolu (la température de l'eau a baissé sous le niveau de sécurité pour l'essorage ou sous 55 °C [131 °F]) les messages d'erreur « TROP CHAUD » ou « EAU DANS LA CUVE » disparaîtront automatiquement.



AVERTISSEMENT

C'est à l'opérateur de prendre les précautions nécessaires si la soupape de vidange n'est pas fonctionnelle et s'il y a toujours de l'eau chaude dans le tambour à la fin du cycle de lavage. L'écran affiche la température et le niveau actuels de l'eau. Attendez jusqu'à ce que l'eau soit vidangée et jusqu'à ce qu'elle ait refroidi avant d'intervenir car l'eau chaude peut provoquer des brûlures importantes. Il convient de veiller à ce que personne ne soit brûlé par l'eau chaude.

C076

REMARQUE : Le message d'erreur « TROP CHAUD » peut également apparaître à la fin d'un cycle même si aucune défaillance n'est survenue. Prenons par exemple un programme de lavage à l'eau chaude. Aucune séquence à basse température d'eau n'a été programmée pour suivre la séquence de lavage à l'eau chaude. À la fin d'un tel cycle de lavage, la température dans la cuve restera élevée, même s'il n'y a pas d'eau dans la cuve. Par conséquent, l'ordinateur de commande de lavage déterminera qu'il n'est pas sécuritaire d'ouvrir la porte puisque la température mesurée à l'intérieur de la cuve est trop élevée. Sans un apport en eau froide à l'intérieur de la cuve, cela peut prendre un certain temps avant que la température ne baisse à un niveau de sécurité acceptable. Une fois que la température à l'intérieur de la cuve a suffisamment baissé, le message d'erreur disparaîtra et la porte se déverrouillera automatiquement.

LE PROGRAMMATEUR LANCE UNE PROCÉDURE SPÉCIFIQUE EN FONCTION DU TYPE DE PANNE :

LORSQUE LA SÉCURITÉ EST UN ENJEU

- Arrêt complet + culbutage : le programme s'arrête, mais la séquence de culbutage se poursuit.
- Arrêt complet + délai de sécurité : le programme s'arrête et un délai de sécurité est observé.
- Ne démarre pas : le programme ne sera pas lancé tant que les conditions de sécurité ne sont pas remplies.

LORSQUE LA SÉCURITÉ N'EST PAS UN ENJEU

- Arrêt complet + demande pour poursuivre : la demande « Poursuivre? » est affichée.
- Ignorer + poursuivre : l'étape de cycle en cours est ignorée et le programme poursuit avec l'étape suivante.
- Poursuivre : le programme se poursuit.

CAS SPÉCIAUX :

Défaillance 11: Défaillance de durée de remplissage et défaillance 14: Défaillance de temps de chauffage:

- Après avoir ignoré et effacé le message de défaillance, on peut redémarrer ou arrêter la séquence, puisque « Poursuivre? » s'affiche.

Cause possible :

- Les vannes d'entrée d'eau sont fermées.
- La capacité des éléments chauffants est réduite.

Défaillance 31 : Défaillance d'initialisation du variateur et défaillance 32 : Erreur de vérification, variateur :

- Indique que les paramètres chargés pour le variateur de fréquence sont incorrects et qu'ils risquent d'endommager la machine. Ne pas utiliser la machine à laver tant qu'un technicien n'a pas vérifié le problème.

Défaillance 41 : Entretien dû :

- Ce message apparaîtra jusqu'à ce que l'on réinitialise le compteur de cycles. Voir *Menu Service* pour savoir comment réinitialiser le compteur de cycles.

Lave-linges aseptiques uniquement :

- Le bon verrouillage de la porte du tambour est vérifié une fois le processus de lavage amorcé. Si la porte du tambour n'est pas correctement verrouillée, le cycle de lavage s'arrêtera et le message d'avertissement « Porte du tambour non verrouillée » s'affichera. Ouvrir la machine et vérifier la position du levier de verrouillage du tambour. Si la position du levier de verrouillage du tambour est correcte et que l'avertissement « Porte du tambour non verrouillée » apparaît toujours, l'on doit exécuter la procédure de calibrage.

Aperçu des messages d'erreur

Aperçu des messages d'erreur				
Nu- méro	Message d'er- reur	Cause	Action	Erreur
E2	Pas de fin de draina- ge	Panne vidange	Arrêt complet + séchage	Évacuation
E3	Défaut inclinaison	Interrupteur de sécurité activé	Arrêt complet + séchage	Cycles complets, nombre de tours inférieur au nombre de tours de la distribution.
E4	Déséquilibre	Interrupteur de sécurité activé pendant la transition de la dis- tribution à l'essorage.	Passer + continuer	Essorage
E5	Inclinaison vitesse élevée	Interrupteur de sécurité activé en cas de rotation élevée.	Arrêt complet + intervalle de sécurité	Rotation élevée
E6	Interrupteur porte	Panne de l'interrupteur de porte	Arrêt complet + intervalle de sécurité	Cycle complet
E7	Ressort porte	Panne du verrou de porte	Arrêt complet + intervalle de sécurité	Cycle complet
E8	Démarrage porte	Défaillance du verrouillage de la porte au début du cycle	Ne pas lancer	Au début du cycle
E9	Fin porte	Problème d'ouverture de la por- te à la fin du cycle.	Ne pas lancer	Fin de cycle
E11	Pas de remplissage	Fill failure (panne lors du rem- plissage)	Arrêt complet + demande Con- tinuer	Pendant le remplissage
E12	Trop de remplissage	Défaillance due à une quantité d'eau trop importante (niveau d'eau au-dessus de la valeur prédéfinie)	Arrêt complet + séchage	Après le remplissage ou durant la procédure de remplissage.
E13	Pas de chauffage	Panne chauffage	Arrêt complet + séchage	Pendant le chauffage
E14	Durée du chauffage	Panne du temps de chauffe	Arrêt complet + demande Con- tinuer	Pendant le chauffage
E15	Trop chaud	Trop chaud	Arrêt complet + séchage	Pendant le chauffage
E18	Ressort porte	Panne du verrou de porte	Arrêt complet + intervalle de sécurité	Cycle complet
E19	Démarrage porte	Défaillance du verrouillage de la porte au début du cycle	Ne pas démarrer	Au début du cycle
E21	Trop-plein	Niveau d'eau trop élevé	Arrêt complet + séchage	Après le remplissage ou durant la procédure de remplissage
E24	Capteur de niveau	capteur de niveau défectueux	Continuer + ne pas lancer	Avant le démarrage

Tableau 108 suite...

Aperçu des messages d'erreur				
Nu- méro	Message d'er- reur	Cause	Action	Erreur
E25	Capteur de temp.	Capteur de température défectueux	Continuer + ne pas lancer	Avant le démarrage
E26	Code Mitsub.	Code d'erreur convertisseur non défini	Arrêt complet + séchage	Cycle complet
E27	Com. invers.	Panne communication convertisseur	Arrêt complet + intervalle de sécurité	Cycle complet
E28	Temps THT	THT Time out (Durée limite THT)	Arrêt complet + intervalle de sécurité	Pendant séquence essorage
E29	OV3/OP time (Durée OV3/OP)	Temps écoulé OV3 / E.OP	Arrêt complet + intervalle de sécurité	Pendant séquence essorage
E31	Charger par.	Erreur d'initialisation du variateur de fréquence	Ne pas lancer	Lors de la configuration des paramètres
E32	Vérifier par.	Erreur lors de la vérification des paramètres du variateur	Ne pas lancer	Pendant chargement paramètres
E35	Wrong Softw (mauvais logiciel)	Wrong Softw (mauvais logiciel)	Ne pas lancer	Nouvelle version de logiciel
E36	Déséquilibre	Système de détection de déséquilibre activé.	Diminution de la vitesse de la séquence d'essorage. Pour information :	Séquence essorage
E37	No Drain Spr (aspersion sans vidange)	Panne vidange pendant aspersion	Arrêt complet + séchage	Séquence aspersion
E38	No Recycle	La cuve d'eau de recyclage est vide	Avertissement à la fin. Mach. à bac à lessive frontal uniquement	Étape lavage
E39	Plus de lessive	Les arrivées de lessive fonctionnent sans lessive	À titre informatif uniquement	Étape lavage
E40	No Fill Rec	Fill failure (panne lors du remplissage)	Arrêt complet + demande Continuer	Pendant le remplissage
E41	Maintenance-entretien	Avertissement entretien nécessaire	À titre informatif uniquement, Ouvrir la porte = réinitialiser	Fin de cycle
E42	Connexion	No Network Connection (pas de connexion réseau)	À titre informatif uniquement	Transfert données réseau
E43	Par. Voltage	Mauvaise plage de tension	Corrigez	Menu Configuration
E44	Type modèle	Erreur de sélection du type de machine	Corrigez	Menu Configuration
E45	Capteur vitesse	Sonde de rotation du tambour hors fonction	Arrêt complet + séchage	Avant séquence d'essorage

Tableau 108 *suite...*

Aperçu des messages d'erreur				
Nu- méro	Message d'er- reur	Cause	Action	Erreur
E56	Vitesse de décharge- ment	Vitesse du tambour trop élevée lors du processus de décharge- ment	Arrêt complet	Processus de déchargement (porte ouverte)
E60	Verrou de la porte intérieure	Porte intérieure non verrouillée.	Arrêt complet	Cycle complet
E61	Calibrage de la por- te intérieure	Erreur lors du calibrage de la porte intérieure	Ne pas démarrer	Procédure de calibrage
E62	Fixation de tambour MXB	Échec de fixation du tambour	Arrêt complet	Avant la mise en marche ou la fin de cycle
E77	Temporisation du chauffage	Signalement d'une panne, chauffage en pause	Arrêt complet + séchage	Étape lavage
E80	SoapTimeOut (lessi- ve temps écoulé)	Signal incorrect pour la distri- bution du détergent liquide	Arrêt complet + séchage	Cycle complet
E81	No Reheat	Panne de chauffage	Arrêt complet + séchage	Étape de lavage (Traçabilité seulement)
E82	Pas de Remplissage	Panne de remplissage	Arrêt complet + demande Con- tinuer	Étape de lavage (Traçabilité seulement)
E83	Interruption de l'ali- mentation	Le cycle de lavage ne s'est pas correctement terminé	Information indiquant que le cycle de lavage doit être repris.	Fin de cycle anormale (Traçabi- lité seulement)
E85	RTC Reset Bat (Ré- init. Temps réel Bat)	Horloge de temps réel (RTC), pas de batterie ou batterie faible	À titre informatif uniquement.	Fin de cycle (Traçabilité seule- ment)
E100	Weigh No Comm	Panne de communication systè- me de pesée	Arrêt complet + séchage	(machines avec système de pe- sée uniquement)
E101	Weigh Low	Poids de la machine trop faible	Ne pas démarrer	(machines avec système de pe- sée uniquement)
E102	Weigh High	Poids de la machine trop élevé	Ne pas démarrer	(machines avec système de pe- sée uniquement)
E103	Weigh Balance	Le poids n'est pas correctement réparti entre les 4 capteurs de force.	Ne pas démarrer	(machines avec système de pe- sée uniquement)
E104	Weigh Overload	Le poids situé sur la cellule de charge dépasse la valeur maxi- mum.	Arrêt complet + séchage	(machines avec système de pe- sée uniquement)
E106	Erreur d'étalonnage	Erreur de calibrage du système de pesée.	Le système de pesée Ultraba- lance ne peut pas être utilisé.	Lors du calibrage du système.
E107	Non étalonné	Le système de pesée Ultraba- lance n'a pas été calibré avant la première utilisation.	Le système de pesée Ultraba- lance ne peut pas être utilisé.	Avant le démarrage.

Tableau 108 *suite...*

Aperçu des messages d'erreur				
Nu- méro	Message d'er- reur	Cause	Action	Erreur
E130	Alerte mauvais SDL2	Alerte mauvais interrupteur	Système en positionnement, Ne pas démarrer.	Procédure de positionnement du tambour
E131	Système signalant verrouillage tambour	Alerte mauvais interrupteur	Système en positionnement, Ne pas démarrer.	Procédure de positionnement du tambour
E132	Mauvaise position de l'élément de verrouillage	Mauvaise position de tige de blocage	Système en positionnement, Ne pas démarrer.	Procédure de positionnement du tambour
E133	Alerte mauvais SDL1	Alerte mauvais interrupteur	Système en positionnement, Ne pas démarrer.	Procédure de positionnement du tambour
E134	Le Système ne parvient pas à lire la position du tambour de lavage	Alerte erreur de proximité du capteur	Système en positionnement, Ne pas terminer	Procédure de positionnement du tambour
E135	L'élément de verrouillage reste en position déverrouillée	L'élément de verrouillage ne peut pas bouger ou il y a une alerte de mauvais interrupteur	Système en positionnement, Ne pas terminer	Procédure de positionnement du tambour
E136	Tambour mal verrouillé	L'élément de verrouillage n'est pas en position finale.	Positionnement du système en cours, ne pas verrouiller le tambour de lavage.	Procédure de positionnement du tambour
E137	Mauvais signal du SDL3	Alerte mauvais interrupteur	Système en positionnement, Ne pas démarrer ou terminer	Procédure de positionnement du tambour
E138	Impossible de RÉ-INITIALISER l'élément de verrouillage.	Tige de blocage incapable de déverrouiller la position.	Système en positionnement, Ne pas démarrer ou terminer	Procédure de positionnement du tambour
E139	Mauvais signal du SDL3 avec arrêt de sécurité du convertisseur	Alerte mauvais interrupteur ou état du convertisseur.	Système en positionnement, Ne pas démarrer ou terminer	Procédure de positionnement du tambour
E140	Impossible de RÉ-INITIALISER le tambour ou Échec du SDL3	Élément de verrouillage incapable de « déverrouiller » la position ou alerte de mauvais interrupteur.	Système en positionnement, Ne pas démarrer ou terminer	Procédure de positionnement du tambour
E141	L'élément de verrouillage reste en position verrouillée.	L'élément de verrouillage ne peut pas sortir de la position « verrouillé ».	Système en positionnement, Ne pas terminer	Procédure de positionnement du tambour
E300- E353	Mits Err (erreur Mits.)	Avertissement spécifique convertisseur Mitsubishi	Arrêt complet + intervalle de sécurité	Cycle complet

Tableau 108 *suite...*

Aperçu des messages d'erreur				
Nu- méro	Message d'er- reur	Cause	Action	Erreur
E500- E526	Memory Err (Err mémoire)	Erreur mémoire	Arrêt complet + intervalle de sécurité	A tout moment
E550	TRAÇABILITÉ Écriture	Erreur dans les données de la mémoire interne de traçabilité	À titre informatif uniquement	Fonction de traçabilité, cycle complet
E551	TRAÇABILITÉ Pleine	La mémoire interne de traçabi- lité est pleine	À titre informatif uniquement	Fonction de traçabilité, cycle complet
E552	Mémoire d'acqui- sition pleine	La mémoire d'acquisition pour les données de traçabilité est pleine	À titre informatif uniquement	Fonction de traçabilité, cycle complet
E553	STORE DAQ>PC	La mémoire d'acquisition pour les données de traçabilité est presque pleine	À titre informatif uniquement	Fonction de traçabilité, cycle complet
E560- E563	Erreurs USB	Erreur de communication avec clé USB	À titre informatif uniquement	Uniquement dans le menu Ad- vanced, Data Export/Import
E600- E628	Erreur logiciel	Erreur de logiciel	Arrêt complet + intervalle de sécurité	A tout moment

Tableau 108

Menu Service

Dans le menu Service, vous disposez de plusieurs renseignements supplémentaires :

- Le numéro de la version du logiciel.
- Une liste des 20 derniers messages d'erreur.
- Les statistiques relatives à 10 messages d'erreur communs.
- Un récapitulatif des états d'entrées.
- La mise en marche du convertisseur pour une intervention technique.
- La remise à zéro du compteur de cycles et des statistiques de messages d'erreur.

Comment accéder au menu Service

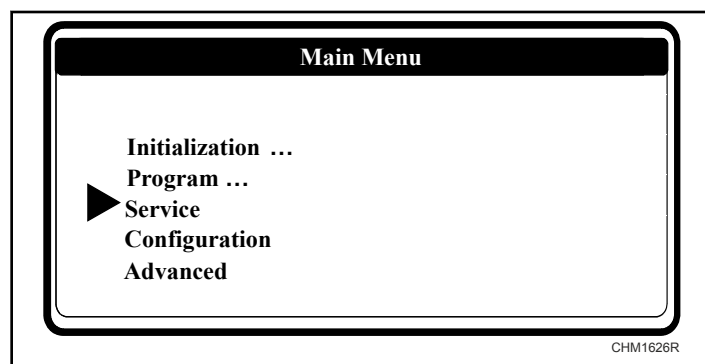

Figure 29

Le menu SERVICE est accessible uniquement si la machine est en veille (branchée au secteur, mais pas de programme lancé).

- L'écran affiche « Select Cycle » (choisir cycle).
- Mettre la machine à laver en mode Configuration. Voir *Comment accéder au mode Configuration*.
- Le menu principal apparaît alors.
- Appuyez sur la touche FLÈCHE VERS LE BAS pour sélectionner le menu SERVICE.
- Appuyez sur ENTER pour confirmer votre sélection.
- L'écran du menu Service apparaît alors.

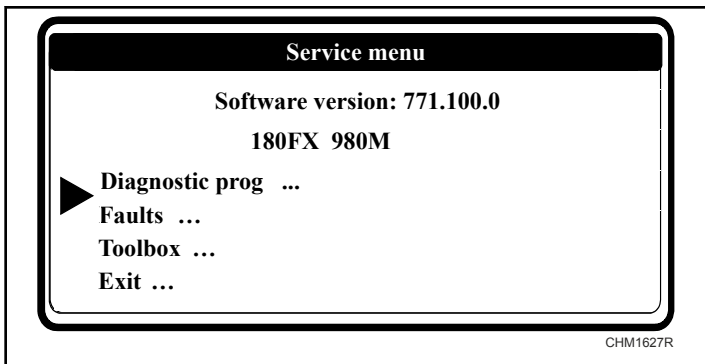

Figure 30

La version du logiciel sera affichée selon le format suivant :
« Version de logiciel XXX : 771.100.0. »

Menu Défaillances (défaillances de service)

Menu Défaillances (défaillances de service)	
Message d'affichage	Information
View Fault Messages ... (aperçu des messages d'erreur)	Vérifier les 20 derniers messages de défaillance dans le journal. (Si aucun message ne s'affiche, aucune erreur n'est survenue.) E XXX : le numéro du message d'erreur. YYYYYYYYYYYYYYY : Le nom du message d'erreur.
1 Fault 1: (1 défaut 1) E XXX: YYYYYYYYYYYYYYY	Défaillance n° 1 : le dernier message d'erreur produit.
...	...
20 Fault: (20 défauts) E XXX: YYYYYYYYYYYYYYY	Défaillance n° 20 : les 20 derniers messages d'erreur produits.
Erase Fault Messages No (suppression des messages d'erreur)	On peut réinitialiser le journal d'erreurs en effaçant les messages de défaillance.

Tableau 109 suite...

Menu Défaillances (défaillances de service)	
Message d'affichage	Information
View Fault Statist ... (aperçu des statistiques d'erreur) 1 No Drain 0x (sans vidange) ...	<p>Les statistiques des erreurs sont la totalisation des messages d'erreur affichés sur une période prolongée. Ces informations indiquent au technicien sur quelles parties il doit intervenir.</p> <p>(On peut réinitialiser les statistiques en sélectionnant l'élément de menu « Réinitialisation des statistiques » dans le menu Boîte à outils.)</p> <p>La liste avec statistiques :</p> <ul style="list-style-type: none"> • Sans vidange : E2 + E37 • Interrupteur de porte : E6 + E7 + E8 + E9 • Sans remplissage : E11 + E40 • Sans chauffage : E13 + E14 • Capteur température : E25 • Capteur niveau : E24 • Commutateur de sécurité : E3 • Comm. convertisseur : E27 • Alarme convertisseur : E26 + E28 + E29 + E72 + E73 + E74 + E75 • Alarme OV convertisseur : E303 + E304 + E305

Tableau 109

Menu Boîte à outils

Le menu Toolbox sert de support lors d'interventions techniques.

Menu Boîte à outils	
Message d'affichage	Information
View Input States ? (aperçu états entrées) 1 Input 1 On (1 entrée 1 marche) ... 20 Input 20 Off (20 entrées 20 arrêt)	<p>Les états des entrées pour entrée 1, ..., entrée 20.</p> <p>La fonction précise des entrées est indiquée sur le schéma électrique du programmeur de la machine à laver.</p> <ul style="list-style-type: none"> • Si l'état de l'entrée est « Off » (Arrêt), le signal est faible. • Si l'état d'entrée est activé, le signal d'entrée est élevé.

Tableau 110 *suite...*

Menu Boite à outils	
Message d'affichage	Information
Imbalance Statistics ... (Statistiques déséquilibré) Imbalance ... (déséquilibre) 1 ...0.5 0 ... 31 > 15 0 Current ... (actuel) 1 I0 0 ... 4 I3 0	Informations de diagnostic sur le déséquilibre de la machine.
Inverter Power Off (alimentation du convertisseur Arrêt)	Si une intervention d'entretien est nécessaire, cette fonction permet d'enclencher l'alimentation du convertisseur. REMARQUE : Le fabricant a pris soin d'initialiser le variateur de fréquence selon des paramètres précis. Le fabricant n'est pas responsable du mauvais fonctionnement de la machine à laver si le propriétaire a modifié les paramètres du variateur et que ces derniers ne correspondent plus aux valeurs par défaut de l'usine.
Brake On	Lave-linges aseptiques uniquement En cas de nécessité d'une intervention d'entretien (remplacement de la courroie), cette fonction peut désactiver le frein moteur.
Calibrage du système de la porte désactivé	Lave-linges aseptiques uniquement La procédure de calibrage sert à calibrer le système de contrôle de la porte du tambour. Processus de calibrage : <ol style="list-style-type: none"> 1. Activer le calibrage du système de la porte. 2. Revenir à l'étape Sélectionner le cycle. 3. Bien fermer la porte du tambour et de la machine. 4. Démarrer le programme de lavage 1. 5. Le calibrage prend environ 15 secondes, puis le message « Calibrage du système de la porte OK » s'affiche.
Reset Service Counts No (Réinitialisation des compteurs de cycles)	Une fois que la machine à laver a exécuté le nombre total de cycles de lavage défini à la section « Intervalle de service », un avertissement est donné à la fin de chaque cycle jusqu'à ce que le compteur de cycle soit réinitialisé.
RTC Time XX:YY:ZZ (Heure RTC)	L'heure de l'horloge temps réel. XX : heures, YY : minutes, ZZ : secondes

Tableau 110 suite...

Menu Boite à outils	
Message d'affichage	Information
RTC Date AA:BB:CC (Date RTC)	La date de l'horloge temps réel. AA : jour, BB : mois, CC : année
Adjust Clock ... (régler l'horloge) Hour XX (heure) Minutes YY (minutes) Day AA (jour) Month BB (mois) Year CC (année)	Réglez la date et l'heure pour l'horloge.
Exit (quitter)	Retour au menu Service

Tableau 110

Programme de diagnostic

Le but du programme de diagnostic est de tester une à une les fonctions de la machine à laver.

Comment accéder au menu Diagnostic

Le menu Diagnostic est accessible uniquement si la machine est en veille (branchée au secteur, mais pas de programme lancé).

- L'écran affiche « Select Cycle » (choisir cycle).
- Mettre la machine à laver en mode Configuration. Voir la section *Comment accéder au mode Configuration*.
- Le menu principal apparaît alors.
- Appuyez sur la touche FLÈCHE VERS LE BAS pour sélectionner le menu SERVICE.
- Sélectionnez Diagnostic Program dans le menu Service.

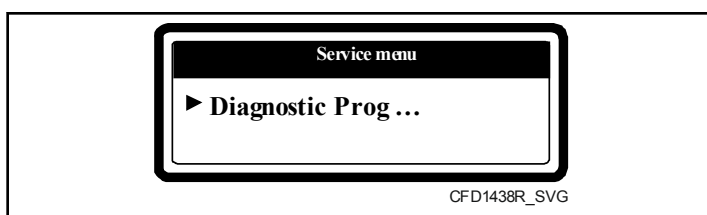

Figure 31

- Sélectionner le programme de diagnostic.

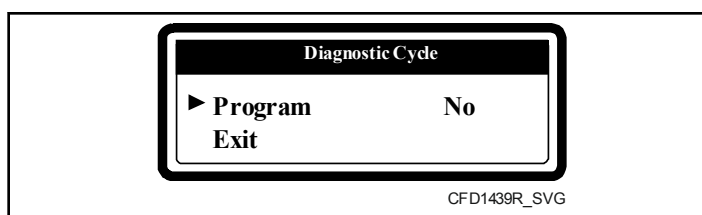

Figure 32

- Pour lancer le programme de diagnostic, appuyez sur START.

Séquence de test

Séquence de tests de diagnostic pour les machines avec distributeur de savon sur le dessus

- Test d'affichage et du verrou de porte.
- Test de sonde.
- Test du moteur.
- Test des pompes à détergent liquide externes.
- Test du remplissage d'eau, du chauffage et de la vidange.
- Programme de diagnostic de lavage DE BASE.

Séquence de tests de diagnostic pour les machines avec distributeur de savon sur le dessus		
Test	Information	Explications
1	Écran noir et ensuite écran avec texte.	Essai verrou de porte (blocage et déblocage de la porte à 5 reprises) Essai écran
**	Aucun	Essai capteur (tous les capteurs de la machine sont testés)
3	Marche arrière moteur	Vitesse lavage (essorage à vitesse élevée dans sens inverse)
4	Arrêt moteur	Moteur à l'arrêt
5	Marche avant du moteur	Vitesse lavage (essorage à vitesse élevée dans même sens)
6	Distribution moteur	Vitesse de répartition (essorage à vitesse élevée dans même sens)
7	Essorage faible vitesse moteur	Vitesse essorage faible vitesse (essorage à vitesse élevée dans même sens)
8	Essorage haute vitesse moteur	Vitesse élevée essorage
9	Arrêt moteur	Fonctionnement libre ou décélération contrôlée
15	Detergents 1..8	Les pompes externes de lessive liquide sont activées une par une
20	Arrivée I1	L'eau arrive dans la machine par la soupape d'admission 1
21	Vidange 1	L'eau est évacuée par la soupape de décharge 1
22	Arrivée I2	l'eau arrive dans la machine par la soupape d'admission 2, tant que le niveau ne dépasse pas le niveau de sécurité pour le chauffage Chauffage activé (uniquement si Wait temp (attendre température) = on (activée))
23	Vidange 1 (2)*	L'eau est évacuée par la soupape de décharge 1
24	Arrivée I3	L'eau arrive dans la machine par la soupape d'admission 3
25	Vidange 1	L'eau est évacuée par la soupape de décharge 1
26	Arrivée I4	L'eau arrive dans la machine par la soupape d'admission 4
27	Vidange 1	L'eau est évacuée par la soupape de décharge 1
28	Arrivée I5	L'eau arrive dans la machine par la soupape d'admission 5
29	Vidange 1	L'eau est évacuée par la soupape de décharge 1
30	Arrivée I6	L'eau arrive dans la machine par la soupape d'admission 6
31	Vidange 1	L'eau est évacuée par la soupape de décharge 1
32	Arrivée I7	L'eau arrive dans la machine par la soupape d'admission 7

Tableau 111 suite...

Séquence de tests de diagnostic pour les machines avec distributeur de savon sur le dessus		
Test	Information	Explications
33	Vidange 1	L'eau est évacuée par la soupape de décharge 1
34	Arrivée I8	L'eau arrive dans la machine par la soupape d'admission 8
35	Vidange 1	L'eau est évacuée par la soupape de décharge 1
50	Séchage	La séquence d'ouverture
	Étalonnage x%	Machines avec système de pesée Ultrabalance : Le calibrage du système de pesée est amorcé.
	Décharger	Fin du cycle de diagnostic
* La seconde vanne de vidange sera ouverte si cette dernière a été sélectionnée dans le menu Configuration.		
** Le test de la sonde n'affiche pas le chiffre 2, puisque le test ne prend qu'une fraction de seconde.		
Si les symboles ++ ++ s'affichent pendant la séquence d'essai du moteur, vous pouvez passer à l'opération suivante pendant la séquence d'essai (appuyez sur START).		

Tableau 111

Séquence de tests de diagnostic pour les machines avec distributeur de savon à l'avant

- Test (2) : Pour les machines équipées de 2 entrées d'eau principales.

- Test (3) : Pour les machines équipées de 3 entrées d'eau principales.

Séquence de tests de diagnostic pour les machines avec distributeur de savon à l'avant			
Test (2) :	Test (3) :	Information	Explications
1	1	Écran noir et ensuite écran avec texte.	Essai verrou de porte (blocage et déblocage de la porte à 5 reprises) Essai écran (**)
**	**	Aucun	Essai capteur (tous les capteurs de la machine sont testés)
3	3	Marche arrière moteur	Vitesse lavage (essorage à vitesse élevée dans sens inverse)
4	4	Arrêt moteur	Moteur à l'arrêt
5	5	Marche avant du moteur	Vitesse lavage (essorage à vitesse élevée dans même sens)
6	6	Distribution moteur	Vitesse de répartition (essorage à vitesse élevée dans même sens)
7	7	Motor Low Extract (essorage moteur faible)	Vitesse essorage faible vitesse (essorage à vitesse élevée dans même sens)

Tableau 112 3 suite...

Séquence de tests de diagnostic pour les machines avec distributeur de savon à l'avant			
Test (2) :	Test (3) :	Information	Explications
8	8	Motor High Extract (essorage moteur fort)	Grande vitesse d'essorage (le tambour tourne loin du bac à lessive)
9	9	Arrêt moteur	Fonctionnement libre ou décélération contrôlée
	20	Arrivée I1	L'eau arrive dans la machine par la soupape d'admission 1
	21	Vidange 1	L'eau est évacuée par la soupape de décharge 1
20	22	Arrivée I2 Chauffage	l'eau arrive dans la machine par la soupape d'admission 2, tant que le niveau ne dépasse pas le niveau de sécurité pour le chauffage Chauffage activé (uniquement si Wait temp (attendre température) = on (activée))
21	23	Vidange 1 (2)*	L'eau est évacuée par la soupape de décharge 1
22	24	Arrivée I3	L'eau arrive dans la machine par la soupape d'admission 3
24	26	Produit A	L'approvisionnement A est activé pendant 30 secondes.
26	28	Produit B	L'approvisionnement B est activé pendant 30 secondes.
28	30	Entrée C	L'approvisionnement C est activé pendant 30 secondes.
30	32	Entrée D	L'approvisionnement D est activé pendant 30 secondes.
32	34	Entrée E	L'approvisionnement E est activé pendant 30 secondes.
50	50	Séchage	La séquence d'ouverture
		Décharger	Fin du cycle de diagnostic
* La seconde vanne de vidange sera ouverte si cette dernière a été sélectionnée dans le menu Configuration.			
** Le test de la sonde n'affiche pas le chiffre 2, puisque le test ne prend qu'une fraction de seconde.			
Si les symboles ++ ++ s'affichent pendant la séquence d'essai du moteur, vous pouvez passer à l'opération suivante pendant la séquence d'essai (appuyez sur START).			

Tableau 112 3

Programme de lavage de diagnostic de base

Messages d'erreur

- Si le programmeur constate un problème pendant le programme de diagnostic (auxiliaire), un message d'erreur de diagnostic s'affiche.
- Vérifier également le journal des erreurs dans le menu Service.
- Contrôlez le procédé pour résoudre les erreurs et l'explication des messages d'erreur.

Programme de lavage de diagnostic de base											
	Séquence		Alimentation		Entrée		Température	Niveau	Action de lavage	Temps	tr/min
	Haut	Avant	Haut	Avant	Haut	Avant					
Étape 1	Lavage	Lavage	B	2=30 secondes	3-4-5	2-3-6-8	40°C [104°F]	NL	A=12 secondes R=3 secondes	6 minutes	W
	Drainage	Drainage	-	-	-	-	-	-	-	30 secondes	D
Étape 2	Rinçage 1	Rinçage 1	-	-	2-5-6	1-2-7	-	NH	A=12 secondes R=3 secondes	1,5 minute	W
	Essorage	Essorage	-	-	-	-	-	-	-	1 minute	L
Étape 3	Rinçage final	Rinçage 2	C	3=30 secondes	1(+6)	4-7	-	NL	A=12 secondes R=3 secondes	2 minutes	W
	Essorage	Essorage	-	-	-	-	-	-	-	4,5 minutes	H
	Ralentissement			-	-	-	-	-	-	1 minute	-
	Séchage			-	-	-	-	-	A=12 secondes R=3 secondes	30 secondes	W

Tableau 113

Dépannage

Dépannage		
Problème	Cause	Solution
Après la mise sous tension : l'écran ne s'allume pas	Pas d'alimentation externe	allumez l'alimentation externe Vérifiez l'alimentation externe de la machine
	Le bouton d'arrêt d'urgence est enclenché	Désenclenchez le bouton d'arrêt d'urgence
	Le connecteur d'alimentation n'est pas branché à la plaque du programmeur	Branchez le connecteur d'alimentation
	Le connecteur d'alimentation est branché à l'envers	Contrôlez le branchement et branchez correctement le connecteur
	Le fusible sur le programmeur a grillé	Si le transformateur est endommagé, remplacez le programmeur
	Débranchez le connecteur d'entrée A & B	Contrôlez le branchement et la tension sur le connecteur d'alimentation
	Le connecteur entre le CPU et la carte d'E/S de l'ordinateur de commande lavage est soit absent ou mal enfoncé	Si le transformateur n'est pas endommagé, remplacez le fusible Si l'écran est allumé : vérifiez que les signaux d'entrée ou que le signal d'alimentation +16 V cc ne touchent pas le châssis
L'écran est allumé mais le texte sur l'écran est difficile à lire.	La luminosité est mal réglée	Vous obtiendrez le contraste optimal en modifiant la valeur de luminosité de l'écran de l'angle d'observation dans le menu Configuration
L'écran affiche uniquement "Bootloader" mais l'application ne fonctionne pas.	Aucun logiciel n'a été chargé	chargez le logiciel d'application depuis une clé USB
La machine ne réagit pas après l'appui sur les touches	Aucune touche ne fonctionne Aucun bip n'est émis lors de l'appui sur les touches	Vérifier si le connecteur « K » du clavier est bien branché Vérifier si le connecteur « K » du clavier est bien branché
La machine ne se comporte pas de la bonne manière	Si vous n'avez pas sélectionné le bon type de machine, des sorties incorrectes sont activées sur la plaque I/O	Vérifiez que vous avez sélectionné le bon type de machine dans le menu Configuration
Le programme est lancé mais les sorties ne sont pas activées	Vérifier si le connecteur « R » est connecté	Branchez le connecteur au bon endroit
Le mode d'attente est affiché et le compteur décompte	Il s'agit de l'état d'attente provoqué par une coupure de courant ou une séquence de sécurité à la fin d'un processus	Attendez que le compteur arrive à 0 N'effectuez pas de cycle mise hors tension/remise sous tension, cela réinitialiserait le compteur

Tableau 114 suite...

Dépannage		
Problème	Cause	Solution
Unload (décharger) est affiché à l'écran et la porte est ouverte	Vérifier si le « commutateur de porte » est toujours fermé	Si le « commutateur de porte » est brisé, le remplacer
Niveau d'eau incorrect	Vérifiez si les réglages de niveau d'eau programmés sont corrects Vérifiez que vous avez sélectionné le bon type de machine dans le menu Configuration Vous avez changé le type de machine, mais les niveaux d'eau standard n'ont pas été modifiés	Réglez les bons niveaux d'eau Sélectionnez le type de machine adéquat dans le menu Configuration Les niveaux d'eau standards ne peuvent être réinitialisés qu'en programmant de nouvelles valeurs ou en chargeant à nouveau les programmes de lavage standards.
Le tambour ne tourne pas (aucun message d'erreur n'est affiché)	vérifiez si la courroie n'est pas endommagée vérifiez la tension du moteur vérifiez si le moteur fonctionne toujours vérifiez le convertisseur	vérifiez la tension de la courroie, ou changez de courroie Réparez le circuit d'alimentation du moteur Remplacez le moteur, le cas échéant Demandez au fabricant de plus amples renseignements

Tableau 114

Problèmes de communication externes

La machine communique avec l'ordinateur (logiciel de traçabilité) via la ligne RS485. Si la communication externe ne fonctionne pas, vérifiez la connexion entre la machine et l'ordinateur. S'assurer également que l'adresse de communication de la machine soit bonne.

Descriptions des messages d'erreur

Défaillance 2 : Défaillance de la vidange

La panne 2 survient lorsque la minuterie électronique détecte que, dans la séquence de vidange ou d'essorage, l'eau n'est pas évacuée après un délai de 5 minutes. Un message de panne s'affiche à la fin du cycle.

Diagnostic de la défaillance 2	
1. Vérifier le tuyau d'évacuation de la machine à laver	Si le tuyau est bloqué : réparez-le
2. Vérifier la soupape de décharge	Si la soupape de décharge est défectueuse : remplacez-la
3. Vérifier le branchement : Si la soupape de décharge est arrêtée, elle devrait être ouverte. (normalement ouverte)	Si le branchement est endommagé : réparez-le

Tableau 115

Défaillance 3 : Commutateur de sécurité activé

Cette panne survient lorsque l'interrupteur de sécurité est activé alors que le nombre de tours est inférieur au nombre de tours de distribution. C'est-à-dire au cours des séquences de lavage, de rinçage, de trempage, etc., hormis la séquence de l'essorage. Cette erreur est générée si l'interrupteur de sécurité est fermé plus de 10 fois pendant une courte durée ou bien s'il reste fermé pendant plus de 20 secondes.

Diagnostic de la défaillance 3	
1. Vérifier si l'interrupteur de sécurité n'est pas endommagé. (assurez-vous que les montants de transport ont été enlevés)	Si l'interrupteur de sécurité est endommagé : remplacez-le.
2. Contrôler la position de l'interrupteur de sécurité.	Si l'interrupteur de sécurité n'est pas monté correctement : installez-le correctement.
3. Contrôler le branchement. Le contact de l'interrupteur de sécurité est normalement fermé. Vérifier le contact des broches des connecteurs	Si le branchement est interrompu : réparez-le
4. Vérifier que la machine à laver n'est pas en surcharge	Respectez la capacité de la machine.
5. Vérifier les ressorts.	S'ils sont endommagés, remplacez-les.

Tableau 116

Défaillance 4 : Le linge n'est pas bien réparti à l'intérieur du tambour alors que la machine entame la séquence d'essorage

Cette panne survient lorsque le linge placé dans la machine est mal réparti au moment du passage de la vitesse de distribution à la vitesse élevée ou au moment de l'essorage à faible vitesse.

Si l'interrupteur de sécurité est activé, la machine tente d'abord 5 fois de mieux répartir le linge dans le tambour et de l'essorer. Si l'interrupteur de sécurité a été activé 5 fois, l'étape de l'essorage est passée. Cette fonction empêche de surcharger la machine et préserve la durée de vie de la machine à laver.

Diagnostic de la défaillance 4	
1. Contrôler la position de l'interrupteur de sécurité.	Si l'interrupteur de sécurité n'est pas monté correctement, corrigez.
2. Si cette panne survient souvent.	Remplissez entièrement le tambour. Si le tambour est entièrement rempli, le déséquilibre est moindre que si le tambour est rempli seulement au tiers.

Tableau 117 suite...

Diagnostic de la défaillance 4	
3. Vérifier l'état du branchement. L'interrupteur de sécurité est un contact normalement fermé.	Si le branchement n'est pas correct : réparez-le.
4. Vérifier que la machine à laver n'est pas en surcharge.	Respectez la capacité de la machine.
5. Vérifier les ressorts.	Vérifiez les ressorts.

Tableau 117

Défaillance 5 : Interrupteur de sécurité activé en cas de rotation élevée

L'erreur 5 se produit lorsque l'interrupteur de sécurité est activé pendant l'essorage. Cela signifie vraisemblablement qu'une panne mécanique est survenue.

Diagnostic de la défaillance 5	
1. Contrôler la position de l'interrupteur de sécurité.	Si l'interrupteur de sécurité n'est pas monté correctement, corrigez.
2. Vérifiez les ressorts et autres pièces mécaniques qui fixent le tambour.	Si vous constatez qu'une pièce mécanique est endommagée : remplacez-la
3. Vérifiez le câblage en recherchant une mauvaise connexion.	Si le branchement n'est pas correct : réparez-le
4. Vérifier si la machine à laver est installée correctement et de manière stable.	Régalez les supports dans la partie inférieure de la machine à laver.

Tableau 118

Défaillance 6 : Défaillance de l'interrupteur de fermeture de porte

Lorsque le lave-linge est en marche, le système de verrouillage de la porte est testé en permanence pour des raisons de sécurité. Si au cours du cycle de lavage, le programmeur détecte que l'interrupteur de porte n'est pas fermé, il stoppe immédiatement toutes les fonctions. La porte reste bloquée.

Diagnostic de la défaillance 6	
1. Contrôler le fonctionnement de l'interrupteur de porte dans le menu des entrées.	Si l'entrée ne fonctionne pas, remplacez le programmeur.

Tableau 119 suite...

Diagnostic de la défaillance 6	
2. Vérifiez la continuité du câblage.	Si le circuit est coupé : réparez-le
3. Contrôler le bon fonctionnement de l'interrupteur de porte. Normalement, cet interrupteur est un contact ouvert.	Si l'interrupteur de porte est endommagé ou ne fonctionne pas, remplacez-le.

Tableau 119

Diagnostic de la défaillance 8	
2. Vérifier si le connecteur d'entrée DL (verrou de porte) est branché.	Si le connecteur d'entrée DL (verrou de porte) n'est pas branché : branchez-le.
3. Contrôler le fonctionnement correct de l'interrupteur de verrou de la porte.	Si l'interrupteur du verrou de porte est endommagé ou ne fonctionne pas correctement, le remplacer.
4. Contrôler le circuit du verrou de porte.	Si le circuit est coupé : réparez-le
5. Vérifier (sur le programmeur) le bon fonctionnement du verrouillage et déverrouillage de la porte pour les sorties et aussi les entrées au niveau de l'interrupteur de verrou.	Remplacer l'interrupteur ou le programmeur, en fonction des résultats de la vérification sortie/entrée décrite ci-dessus.

Tableau 121

REMARQUE : S'applique au verrou de porte sur les lave-linges aseptiques munis de la fonction Dirty Tune.

Défaillance 9 : Échec de l'ouverture du verrou de porte à la fin du cycle

À la fin d'un cycle, la bobine de verrou de porte est désactivée et le contact de l'interrupteur du verrou de porte doit s'ouvrir. Si, à la fin d'un cycle, l'interrupteur de verrou de porte ne change pas de position pendant 3 minutes, cette erreur est enregistrée dans les statistiques de la machine et dans la liste des messages d'erreur.

Diagnostic de la défaillance 7	
1. Contrôler le circuit du verrou de porte.	Si le circuit est coupé : réparez-le
2. Vérifier (sur le programmeur) le bon fonctionnement du verrouillage et déverrouillage de la porte pour les sorties et aussi les entrées au niveau de l'interrupteur de verrou.	Remplacer l'interrupteur ou le programmeur, en fonction des résultats de la vérification sortie/entrée décrite ci-dessus.

Tableau 120

REMARQUE : S'applique au verrou de porte sur les lave-linges aseptiques munis de la fonction Dirty Tune.

Défaillance 8 : Défaillance de l'interrupteur de verrouillage de porte en début de cycle

La machine à laver ne démarre pas un nouveau cycle tant que la porte n'est pas verrouillée après l'appui sur la touche START. Le message d'erreur 8 s'affiche à chaque fois que la séquence du verrou de porte n'est pas terminée.

Diagnostic de la défaillance 8	
1. Contrôler si la poignée n'est pas endommagée. Contrôler le centrage par rapport au verrou de porte.	Si la poignée de porte est endommagée, remplacez-la. Si la poignée de porte est mal centrée, centrez-la bien par rapport au verrou de porte.

Tableau 121 suite...

Diagnostic de la défaillance 9	
1. Contrôler le fonctionnement de l'interrupteur du verrou de porte.	Si l'interrupteur du verrou de porte est endommagé ou ne fonctionne pas correctement, le remplacer.
2. Contrôler le circuit du verrou de porte.	Si le circuit est coupé : réparez-le
3. Vérifier (sur le programmeur) le bon fonctionnement du verrouillage et déverrouillage de la porte pour les sorties et aussi les entrées au niveau de l'interrupteur de verrou.	Remplacer l'interrupteur ou le programmeur, en fonction des résultats de la vérification sortie/entrée décrite ci-dessus.

Tableau 122

Défaillance 11 : Défaillance de remplissage

La défaillance 11 survient lorsque le niveau d'eau cible n'a pas été atteint à l'intérieur de x minutes. x = le temps de remplissage maximum, une valeur que l'on peut programmer à partir du menu Initialisation.

	AVERTISSEMENT
<p>Le tuyau en caoutchouc doit être fixé avec une attache flexible sur le capteur électronique du niveau d'eau. .</p>	
C078	

Diagnostic de la défaillance 11	
1. Vérifier que le temps de remplissage maximum programmé au menu Initialisation est acceptable.	Si le débit d'eau est très lent, augmenter la valeur du temps de remplissage maximum. La valeur par défaut est 10 minutes.
2. Contrôler si les robinets d'eau extérieurs sont ouverts.	Si les robinets d'eau sont fermés : ouvrez-les.
3. Contrôler si les soupapes d'admission ne sont pas bouchées par des impuretés.	Si les soupapes d'admission sont bouchées par des impuretés : nettoyez-les ou remplacez-les.
4. Contrôler la bobine des soupapes d'admission.	Si la bobine des soupapes d'admission est ouverte électriquement : remplacez-la ou remplacez toute la soupape d'admission.
5. Vérifier la soupape de décharge.	Si la vanne de vidange est défectueuse : remplacez la vanne de vidange.
6. Contrôler si le tuyau pour mesurer le niveau d'eau est correctement raccordé au capteur du niveau d'eau électronique et à la soupape de décharge.	Si ce tuyau est mal monté : corrigez.
7. Contrôler si le tuyau sur le capteur électronique est étanche à l'air.	Si le tuyau n'est pas étanche à l'air : remplacez-le.
8. Contrôler si le tuyau ne contient pas de l'eau. (siphon)	Si le tuyau contient de l'eau : supprimez-la et fixez le tuyau de façon à ce qu'il ne serve pas de siphon.
9. Contrôler si le circuit n'est pas interrompu.	Si le circuit est coupé : réparez-le.
10. Contrôler le relais de sortie qui alimente les soupapes d'admission et la soupape de décharge.	Si le relais reçoit le signal mais ne ferme pas, changez le programmeur.

Tableau 123

Défaillance 12 : Défaillance de surremplissage

Si le niveau est de X unités au-dessus du niveau programmé, le message de panne 12 s'affiche.

Le message de défaillance ne sera pas généré lorsque l'on passe d'une séquence dont le niveau d'eau est élevé à une séquence dont le niveau d'eau est bas. X= « Niveau maximum de surremplissage », une valeur pouvant être programmée dans le menu Initialisation.

Diagnostic de la défaillance 12	
1. Vérifier si les soupapes d'admission d'eau sont endommagées.	Si les soupapes d'admission sont endommagées : nettoyez ou remplacez les membranes des soupapes d'admission.
2. Vérifier si la pression d'eau est trop élevée.	Baissez la pression d'eau.
3. Contrôler le relais de sortie qui alimente la soupape d'admission.	Si le relais reste fermé et si le relais est endommagé, changez le programmeur.

Tableau 124

Chauffage à vapeur

Si la capacité de chauffe de la vapeur n'est pas suffisante (température trop basse), la quantité d'eau versée dans la machine dans la partie chauffage sera trop importante. Cela augmentera la consommation d'eau et d'énergie.

Il est fortement recommandé de faire fonctionner l'installation de chauffage avec une puissance de chauffage suffisante.

Le fait de réduire le niveau d'eau cible programmé peut constituer une solution simple au problème. Puisque moins de vapeur sera requise, le niveau d'eau normal pourra être atteint. Il est également possible de régler le niveau de déclenchement de l'alarme de façon à éviter le message d'erreur, mais cela n'est pas conseillé.

Défaillance 13 : Panne du chauffage

Si les éléments chauffants ne fonctionnent pas, le message de défaillance 13 s'affichera. Ce message est généré lorsque la température n'augmente pas de 3 °C [37,4 °F] à l'intérieur de 10 minutes.

Diagnostic de la défaillance 13	
1. Vérifiez que le contacteur de chauffage est activé.	Si le contacteur n'est pas activé : réparez le circuit ou remplacez le contacteur.

Tableau 125 suite...

Diagnostic de la défaillance 13	
2. Contrôler si les éléments de chauffage fonctionnent.	Si les éléments de chauffage ne fonctionnent pas : réparez le circuit ou remplacez les éléments de chauffage.
3. Contrôler si le capteur thermique fonctionne.	Si le capteur thermique ne fonctionne pas : remplacez-le.
4. Contrôler le relais de sortie qui alimente le contacteur du chauffage.	Si le relais est endommagé, changez le programmeur.

Tableau 125

Défaillance 14 : Défaillance de temps de chauffage

Si la température n'atteint pas la valeur demandée dans les x minutes (pour la machine en attente de chauffe) : le message 14 s'affiche.

x = Le temps de chauffage maximum programmé au menu Initialisation.

Diagnostic de la défaillance 14	
1. Vérifier que le temps de chauffage maximum programmé au menu Initialisation est acceptable.	Si la machine n'a pas une grande capacité de chauffage, augmenter la valeur du temps de chauffage maximum. La valeur par défaut est de 60 secondes (pour les machines ayant une grande capacité de chauffage).
2. Vérifier si les résistances de chauffage fonctionnent.	Si les résistances de chauffage ne fonctionnent pas : réparez le circuit ou remplacez les éléments de chauffage.
3. Vérifier la température de l'eau.	Si la température d'eau chaude est trop basse : augmentez-la.
4. Contrôler si le capteur thermique fonctionne.	Si le capteur thermique ne fonctionne pas : remplacez-le.

Tableau 126

Défaillance 15 : trop chaud

Lorsque la température de l'eau est 15 °C [59 °F] au-dessus de la température cible : Le message 15 sera affiché.

Pour évaluer le problème, vous pouvez appuyer sur la touche Service sur le clavier et surveiller ainsi la température du bain d'eau à l'écran de la machine à laver.

Diagnostic de la défaillance 15	
1. Vérifier si les soupapes d'admission ont été programmées correctement. Si elles ont été programmées uniquement pour l'eau chaude et si la température de l'eau chaude amenée est supérieure à la valeur programmée de la séquence de lavage, la température du bain de lavage sera trop élevée.	Lors de la création et la modification des paramètres du programme de lavage, choisissez les bonnes soupapes d'admission pour la séquence de lavage. Ne programmez pas uniquement les soupapes d'admission d'eau chaude, mais également les soupapes d'admission d'eau froide !
2. Vérifier si les soupapes d'admission d'eau fonctionnent. Si les soupapes d'admission d'eau froide ne fonctionnent pas ou si l'arrivée d'eau froide n'est pas disponible (et que seules les soupapes d'admission d'eau chaude sont ouvertes), et que la température de l'eau chaude entrante est supérieure à la valeur programmée pour la séquence de lavage, la température du bain sera trop élevée.	Se reporter à la <i>Défaillance 11 : Défaillance de remplissage</i>
3. Vérifier la température de l'eau.	Si la température de l'eau chaude amenée est trop élevée : abaissez-la.
4. Contrôler si le capteur thermique fonctionne.	Si le capteur thermique ne fonctionne pas : remplacez-le.
5. Contrôler si le contacteur du chauffage est resté fermé. (vérifiez la tension à la bobine du contacteur.)	S'il reste fermé : remplacez-le.
6. Contrôler le relais de sortie qui alimente le contacteur du chauffage.	Si le relais reste fermé et si le relais est endommagé, changez la plaque du programmeur.
7. Contrôler le relais de sortie qui alimente le contacteur du chauffage.	Si le relais n'est pas endommagé, mais reçoit de la plaque du programmeur un signal erroné, remplacez la plaque du programmeur.

Tableau 127

Défaillance 18 : Défaillance de l'interrupteur de verrouillage de porte

Lorsque le lave-linge est en marche, le système de verrouillage de la porte est testé en permanence pour des raisons de sécurité. Si, au cours du cycle de lavage, le programmeur détecte que l'interrupteur de porte n'est pas fermé, il stoppe immédiatement toutes les fonctions. La porte reste bloquée.

Identification de la panne 18	
1. Contrôler le circuit du verrou de porte.	Si le circuit est coupé : réparez-le
2. Vérifier (sur le programmeur) le bon fonctionnement du verrouillage et déverrouillage de la porte pour les sorties et aussi les entrées au niveau de l'interrupteur de verrou.	Remplacer l'interrupteur ou le programmeur, en fonction des résultats de la vérification sortie/entrée décrite ci-dessus.

Tableau 128

REMARQUE : S'applique au verrou de porte sur les lave-linges aseptiques munis de la fonction Hyg. Tune.

Défaillance 19 : Défaillance de l'interrupteur de verrouillage de porte en début de cycle

La machine à laver ne démarre pas un nouveau cycle tant que la porte n'est pas verrouillée après l'appui sur la touche START. Le message d'erreur 8 s'affiche à chaque fois que la séquence du verrou de porte n'est pas terminée.

Diagnostic de la défaillance 19	
1. Contrôler si la poignée n'est pas endommagée. Contrôler le centrage par rapport au verrou de porte.	Si la poignée de porte est endommagée, remplacez-la. Si la poignée de porte est mal centrée, centrez-la bien par rapport au verrou de porte.
2. Vérifier si le connecteur d'entrée DL (verrou de porte) est branché.	Si le connecteur d'entrée DL (verrou de porte) n'est pas branché : branchez-le.
3. Contrôler le fonctionnement correct de l'interrupteur de verrou de la porte.	Si l'interrupteur du verrou de porte est endommagé ou ne fonctionne pas correctement, le remplacer.
4. Contrôler le circuit du verrou de porte.	Si le circuit est coupé : réparez-le

Tableau 129 suite...

Diagnostic de la défaillance 19	
5. Vérifier (sur le programmeur) le bon fonctionnement du verrouillage et déverrouillage de la porte pour les sorties et aussi les entrées au niveau de l'interrupteur de verrou.	Remplacer l'interrupteur ou le programmeur, en fonction des résultats de la vérification sortie/entrée décrite ci-dessus.

Tableau 129

REMARQUE : S'applique au verrou de porte sur les lave-linges aseptiques munis de la fonction Hyg. Tune.

Défaillance 21 : Défaillance de débordement

Si le niveau dépasse le trop-plein : le message 21 s'affiche.

Diagnostic de la défaillance 21	
1. Vérifiez que le trop-plein et les tuyaux ne sont pas bouchés.	Si le tuyau de trop-plein est bouché : débouchez-le.
2. Vérifiez que le tuyau de vidange n'est pas bouché.	Si le tuyau de vidange est bouché : réparez le tuyau de vidange.
3. Contrôler les soupapes d'admission.	Si les soupapes d'admission sont endommagées : remplacez-les.
4. Contrôler le relais de sortie qui alimente la soupape d'admission.	Si le relais reste fermé et si le relais est endommagé, changez le programmeur.

Tableau 130

Défaillance 24 : Sonde du niveau d'eau défectueuse

Si le capteur du niveau d'eau est défectueux, le message 24 apparaît. Le capteur est vérifié rapidement après le début du cycle et tout au long du cycle de lavage.

Diagnostic de la défaillance 24	
1. Contrôler visuellement le capteur du niveau.	Si vous constatez un endommagement : remplacez le programmeur.
2. Si la panne persiste.	Remplacer l'ordinateur de commande de lavage. (S'assurer qu'il n'y a pas de problème de vidange.)

Tableau 131

Défaillance 25 : Sonde de température défectueuse

Lorsque la sonde de température est brisée, la défaillance 25 s'affichera. La commande vérifie l'état de la sonde au début du cycle tout au long du cycle de lavage. Le message d'erreur peut uniquement être effacé que lorsque la température baisse en dessous de 55 °C [131 °F].

Diagnostic de la défaillance 25	
1. Vérifier si le capteur de température est connecté la plaque PCB.	Le connecteur extérieur doit être branché au connecteur intérieur T sur la plaque PCB.
2. Vérifier le capteur de température.	Si le capteur de température ne fonctionne pas : remplacez-le.
3. Mesurer la résistance du capteur.	Si la résistance est incorrecte : remplacez-le.
4. Vérifier si le conducteur de mise à la terre est placé au milieu du connecteur.	Si le conducteur de mise à la terre ne se trouve pas au centre du connecteur : déplacez-le de façon à ce qu'il se trouve au milieu.
5. Contrôler visuellement la plaque PCB.	Si vous constatez un endommagement : Remplacez le programmeur.
6. Si la panne persiste.	Remplacez le programmeur. Vérifiez si le défaut n'est pas en rapport avec la plaque PCB plutôt qu'avec le capteur de température.

Tableau 132

Défaillance 26 : Code d'erreur non défini du variateur de fréquence Mitsubishi

Cela arrive lorsque le programmeur ne reconnaît pas le message d'erreur généré par le convertisseur.

Défaillance 27 : Erreur de communication avec le variateur

Cette panne survient uniquement en cas d'interruption de la communication entre le programmeur et le convertisseur. Le programmeur envoie les demandes vers le convertisseur et le convertisseur lui retourne les réponses. Si le programmeur ne reçoit pas la réponse dans les 5 secondes, le message de panne 27 s'affiche. Sur les machines équipées d'un UPS de réserve, cette erreur s'affichera aussi en cas d'interruption de l'alimentation électrique.

Diagnostic de la défaillance 27	
1. En cas d'un nouveau convertisseur ou programmeur : contrôler la sélection du bon type de machine et l'alimentation correcte.	Lorsque les paramètres du convertisseur figurent dans le menu Configuration, vérifiez si vous avez choisi le bon type de machine et la bonne alimentation.
2. Contrôler si la porte est fermée et bloquée.	Si la porte n'est pas fermée, il est impossible d'alimenter le convertisseur. Fermez la porte. Si le verrou de porte est endommagé, réparez le système du verrou de porte.
3. Contrôler l'alimentation du convertisseur. Si la LED du convertisseur n'est pas allumée, vérifiez par une mesure la présence de tension au niveau des bornes d'entrée du convertisseur.	Réparez l'alimentation. Si l'alimentation est OK et si la LED ne s'allume pas, remplacez le convertisseur.
4. Contrôlez si les fusibles fonctionnent toujours.	Si les fusibles sont fondus : remplacez-les.
5. Contrôler si le contacteur de sécurité du convertisseur est activé.	Si le contacteur de sécurité est endommagé : remplacez-le.
6. Contrôler si les connecteurs sont branchés des deux côtés du câble de communication.	Branchez les connecteurs au programmeur et au convertisseur.
7. Contrôler si le circuit n'est pas interrompu.	Réparez-le.
8. Contrôler le fonctionnement du relais de sortie qui alimente le contacteur de sécurité du convertisseur.	Si le relais est endommagé, changez le programmeur.
9. Sur les machines avec un UPS de réserve, la cause peut être une interruption de l'alimentation électrique.	Rétablissez l'alimentation électrique et redémarrez la machine au moyen du bouton d'arrêt d'urgence sur le panneau de contrôle.

Tableau 133

Défaillance 28 : Temps écoulé THT (Mitsubishi)

La panne 28 survient si le programmeur n'est pas en mesure de traiter la panne du convertisseur THT (Mitsubishi). Il s'agit d'une panne spécifique sur le convertisseur de fréquence causée par une surintensité.

Diagnostic de la défaillance 28	
1. Vérifier si vous sélectionné le bon type de machine à laver dans le menu Configuration.	Si le type de machine à laver sélectionné n'est pas le bon, corrigez.
2. Contrôler si les paramètres du convertisseur enregistrés dans le programmeur sont corrects.	Enregistrez les bons paramètres.
3. Contrôler si la tension d'alimentation est suffisante et stable pendant l'essorage du linge.	Réparez l'alimentation.
4. Contrôler manuellement si le tambour tourne régulièrement.	Réparez / nettoyez ce qui doit l'être.
5. Contrôler si la panne persiste.	Si la panne persiste, contactez le fabricant.

Tableau 134

Défaillance 29 : OV3 (Mitsubishi) - temps écoulé

La panne 29 survient si le programmeur n'est pas en mesure de traiter la panne OV3 (Mitsubishi). Il s'agit d'une panne spécifique sur le convertisseur de fréquence causée par une surtension.

Diagnostic de la défaillance 29	
1. Vérifier si vous sélectionné le bon type de machine à laver dans le menu Configuration.	Si le type de machine à laver sélectionné n'est pas le bon, corrigez.
2. Contrôler si les paramètres du convertisseur enregistrés dans le programmeur sont corrects.	Enregistrez les bons paramètres.
3. Contrôler si le linge n'a pas été réparti de façon déséquilibrée pendant l'essorage. Une répartition non uniforme peut être provoquée par une charge trop faible de linge dans la machine à laver.	Remplissez toujours le tambour de la machine à laver. Ne mettez jamais d'autres matières que textiles (fibres) dans la machine à laver.
4. Contrôler si la panne persiste.	Si la panne persiste, contactez le fabricant.

Tableau 135

Défaillance 31 : Erreur d'initialisation du variateur

La panne 31 se produit en cas d'une erreur survenue pendant le chargement des paramètres choisis du programmeur dans la mémoire EEPROM du convertisseur. Ce message d'erreur signi-

fie que certains des paramètres choisis n'ont pas été enregistrés dans le convertisseur. Dans ce cas, le convertisseur ne fonctionnera pas correctement.

REMARQUE : Il n'est pas conseillé d'utiliser la machine à laver dans cet état puisque le variateur de fréquence fonctionnera avec les mauvais paramètres.

Diagnostic de la défaillance 31	
1. Contrôler si la porte est fermée et bloquée.	Si la porte n'est pas fermée, fermez-la. Si la porte n'est pas bloquée, remplacez le système du verrou de porte.
2. Contrôler l'alimentation du convertisseur.	Si le variateur de fréquence n'est pas sous tension, vérifiez l'alimentation électrique au variateur. Voir <i>Défaillance 27 : Erreur de communication avec le variateur.</i>
3. Charger de nouveau les paramètres dans le convertisseur.	Si la panne persiste, contactez le fabricant.

Tableau 136

Défaillance 32 : Erreur de vérification du variateur

La panne 32 survient lorsque le contrôle des paramètres du convertisseur fait apparaître un paramètre incorrect. Les paramètres chargés dans le convertisseur sont contrôlés un par un afin de contrôler leur bon chargement. Ce message d'erreur signifie qu'au moins un paramètre du convertisseur parmi les paramètres choisis est incorrect. Dans ce cas, le convertisseur ne fonctionnera pas correctement.

Diagnostic de la défaillance 32	
1. Vérifier si vous avez sélectionné le bon type de machine à laver dans le menu Configuration.	Si le type de machine à laver sélectionné n'est pas le bon, corrigez.
2. Contrôler si la porte est fermée et bloquée.	Si la porte n'est pas fermée, fermez-la. Si la porte n'est pas bloquée, remplacez le système du verrou de porte.
3. Contrôler l'alimentation du convertisseur.	Si le variateur de fréquence n'est pas sous tension, vérifiez l'alimentation électrique au variateur. Voir <i>Défaillance 27 : Erreur de communication avec le variateur.</i>

Tableau 137 suite...

Diagnostic de la défaillance 32	
4. Charger de nouveau les paramètres dans le convertisseur.	Si la panne persiste, contactez le fabricant.

Tableau 137

Défaillance 35 : version du logiciel incorrecte

Lorsque l'on charge un logiciel qui n'est pas rétrocompatible avec la version actuelle, la commande détectera que les deux logiciels ne sont pas compatibles. On doit alors reconfigurer l'ordinateur de commande de lavage. Voir *Initialisation de la machine*.

 AVERTISSEMENT	
Tous les paramètres personnalisés seront écrasés dans le programmeur lors du chargement des valeurs d'usine.	
C080	

Défaillance 36 : Le linge n'est pas bien réparti à l'intérieur du tambour avant l'amorce de la séquence d'essorage

Cette panne survient lorsque le linge est mal réparti dans la machine à laver au cours de la distribution (avant de passer des tours de distribution à l'essorage grande vitesse).

Si le système anti-balourd est activé, la machine tente de mieux répartir le linge. Si le déséquilibre persiste, la machine réduit la vitesse d'essorage en fonction de l'importance du déséquilibre. Cette fonction permet d'éviter la surcharge de la machine provoquée par le linge mal réparti et assure ainsi la durée de vie de la machine à laver.

Diagnostic de la défaillance 36	
1. Un déséquilibre peut être provoqué par une quantité trop faible de linge dans la machine à laver.	Remplissez toujours entièrement le tambour de la machine à laver. N'insérez pas d'autres matières que textiles (fibres) dans la machine à laver.

Tableau 138

Défaillance 37 : Erreur de vidange lors de la séquence de vaporisation

La panne 37 survient lorsque le programmeur détecte que, dans la séquence d'aspersion, l'eau ne s'évacue pas au bout de 3 minutes.

Diagnostic de la défaillance 37	
1. Vérifiez le tuyau de vidange de la machine à laver.	Si le tuyau de vidange est bouché : réparez le tuyau de vidange.
2. Contrôlez la vanne de vidange.	Si la vanne de vidange est défectueuse : remplacez la vanne de vidange.
3. Vérifier le branchement : Si la soupape de décharge est arrêtée, elle devrait être ouverte. (normalement ouverte)	Si le branchement est endommagé : Réparez-le.

Tableau 139

Défaillance 38 : Pas d'eau de recyclage

La panne 38 survient lorsque le programmeur constate que le réservoir d'eau recyclée est vide.

Un message d'erreur est généré pour avertir l'utilisateur que le lave-linge est passé en mode eau froide douce parce que le bac d'eau recyclée est vide.

Machines avec compartiment à lessive frontal uniquement.

Diagnostic de la défaillance 38	
1. Vérifier le niveau d'eau dans le bac d'eau recyclée.	Ajoute de l'eau dans le bac d'eau recyclée

Tableau 140

Défaillance 39 : Compartiment de savon liquide vide

La panne 39 survient lorsque le programmeur constate que le réservoir de lessive est vide.

Afin d'éviter d'avoir à rajouter de la lessive liquide pendant le procédé de lavage, l'utilisateur est averti par l'intermédiaire de ce message que les réservoirs de lessive liquide sont presque vides.

Diagnostic de la défaillance 39	
1. Contrôler si le distributeur de lessive liquide est vide.	Ajoutez de la lessive liquide dans le système de distribution de lessive liquide.

Tableau 141

Défaillance 40 : Défaillance de remplissage, recyclage

La défaillance 40 survient lorsque le niveau d'eau cible n'a pas été atteint à l'intérieur de x minutes. x = le temps de remplissage maximum, alors que l'alimentation d'eau externe a été réglée à « réservoir d'eau de recyclage ».

Diagnostic de la défaillance 40	
1. Vérifier que le temps de remplissage maximum programmé au menu Initialisation est acceptable.	Si le débit d'eau est très lent, augmenter la valeur du temps de remplissage maximum. La valeur par défaut est 10 minutes.
2. Contrôler si les robinets d'eau extérieurs sont ouverts.	Si les robinets d'eau sont fermés : ouvrez-les.
3. Contrôler si les soupapes d'admission ne sont pas bouchées par des impuretés.	Si les soupapes d'admission sont bouchées par des impuretés : nettoyez-les ou remplacez-les.
4. Contrôler la bobine des soupapes d'admission.	Si la bobine des soupapes d'admission est ouverte électriquement : remplacez-la ou remplacez toute la soupape d'admission.
5. Vérifier la soupape de décharge.	Si la vanne de vidange est défectueuse : remplacez la vanne de vidange.
6. Contrôler si le tuyau pour mesurer le niveau d'eau est correctement raccordé au capteur du niveau d'eau électronique et à la soupape de décharge.	Si ce tuyau est mal monté : corrigez.
7. Contrôler si le tuyau sur le capteur électronique est étanche à l'air.	Si le tuyau n'est pas étanche à l'air : remplacez-le.
8. Contrôler si le tuyau ne contient pas de l'eau. (siphon)	Si le tuyau contient de l'eau : supprimez-la et fixez le tuyau de façon à ce qu'il ne serve pas de siphon.
9. Contrôler si le circuit n'est pas interrompu.	Si le circuit est coupé : réparez-le.
10. Contrôler le relais de sortie qui alimente les soupapes d'admission et la soupape de décharge.	Si le relais reçoit le signal mais ne ferme pas, changez le programmeur.
11. Vérifier que le signal du système de recyclage fonctionne correctement.	Réparer le signal du système de recyclage.
12. Vérifier si le câblage du signal d'entrée « Réservoir d'eau de recyclage » n'est pas endommagé.	Si le branchement est endommagé : Réparez-le.

Tableau 142 suite...

Diagnostic de la défaillance 40	
13. Vérifier l'ordinateur de lavage. (Les entrées peuvent être vérifiées une par une dans le menu Service.)	Si l'entrée ne fonctionne pas, remplacez le programmeur.

Tableau 142

Défaillance 41 : À titre informatif seulement

La panne 41 survient lorsque le compteur des cycles du programmeur atteint la valeur réglée pour l'entretien. Le message de panne est effacé après l'ouverture de la porte. Si le compteur de cycles n'est pas réinitialisé, ce message s'affiche de nouveau à la fin du cycle de lavage suivant.

Diagnostic de la défaillance 41	
1. Contrôler le compteur de cycles dans Service Information.	Vous pouvez réinitialiser le compteur de cycles dans le menu Service.

Tableau 143

Défaillance 42 : Aucune connexion au réseau

La défaillance 42 survient lorsqu'aucune connexion réseau n'est disponible. Pour plus d'informations sur le réseautage, voir le manuel du logiciel de traçabilité.

Diagnostic de la défaillance 42	
1. Contrôler le câble de réseau.	Si le câble est endommagé, remplacez-le.
2. Contrôler le convertisseur USB-RS485.	Si le convertisseur ne fonctionne pas, remplacez-le.

Tableau 144

Défaillance 43 : Mauvais choix d'amplitude de la tension

La panne 43 survient lorsque la tension d'alimentation a été mal sélectionnée dans le menu Configuration.

En fonction du type de machine et du type de convertisseur, certaines plages de tension ne sont pas autorisées.

Diagnostic de la défaillance 43	
1. Contrôler la plaque signalétique apposée au dos de la machine.	Sélectionnez la même tension d'alimentation dans le menu Configuration que celle figurant sur la plaque signalétique de la machine à laver. Item de menu C : Supply Voltage (tension d'alimentation)

Tableau 145

Défaillance 44 : Sélection incorrecte, type de machine

La panne 44 s'affiche si vous choisissez sur la machine non suspendue (sans interrupteur de sécurité) la machine suspendue (équipée d'un interrupteur de sécurité).

Diagnostic de la défaillance 44	
1. Contrôler la plaque signalétique apposée au dos de la machine.	Sélectionnez le bon type de machine dans le menu Configuration.

Tableau 146

Défaillance 45 : Sonde de rotation du tambour hors fonction

Panne 45 est affiché lorsque le programmeur ne reçoit aucune information de rotation du tambour de la part du capteur de vitesse de rotation. Le capteur de vitesse de rotation est contrôlé pendant le cycle de lavage, avant la séquence d'essorage.

Diagnostic de la défaillance 45	
1. Contrôler que le capteur de rotation du tambour est en place à la poulie de tambour, qu'il est correctement réglé et connecté au programmeur.	Effectuer une installation correcte du capteur de rotation du tambour.
2. Contrôler le fonctionnement correct du capteur. Si un objet métallique est trop proche du capteur, un témoin indicateur situé sur le capteur doit s'allumer.	Si le capteur ne fonctionne pas correctement, le remplacer.

Tableau 147 suite...

Diagnostic de la défaillance 45	
3. Dans le menu Service, contrôler le fonctionnement correct du capteur de rotation lorsqu'on approche un objet métallique à côté de lui.	Au cas où le programmeur ne répond pas au signal que lui transmet le capteur de rotation, remplacer le programmeur.

Tableau 147

Défaillance 56 : Vitesse de déchargement

Machines avec système d'inclinaison uniquement : La vitesse de rotation du tambour lors du processus de déchargement (contrôlée manuellement par télécommande) dépasse la valeur sécuritaire.

Diagnostic de la défaillance 56	
1. Vérifier le fonctionnement de la sonde de vitesse.	Se reporter à la <i>Défaillance 45 : Sonde de rotation du tambour hors fonction.</i>
2. Recharger les paramètres du variateur.	

Tableau 148

Défaillance 60 : Verrou de la porte intérieure

Lave-linges aseptiques à essorage à vitesse élevée uniquement
18-24-28 kg / 40-55-70 lb / 180-240-280 L

Cette erreur est générée si, lors du cycle de lavage, le système de vérification de la porte détecte que la porte du tambour n'est pas correctement verrouillée.

Diagnostic de la défaillance 60	
1. Vérifier la position du levier de verrouillage du tambour.	Mettre le levier de verrouillage en position de verrouillage.
2. Calibrer le système de vérification de la porte du tambour.	Définir la procédure de calibration à partir du menu Service / Boîte à outils / Activer le calibrage du système de la porte. Quitter le menu. Sélectionner le programme de lavage 1 et appuyer sur le bouton « START ». La procédure de calibrage démarrera.

Tableau 149 suite...

Diagnostic de la défaillance 60	
3. Vérifier la fonctionnalité mécanique de la porte du tambour.	Remplacer la porte du tambour.

Tableau 149

Défaillance 61 : Calibrage de la porte intérieure

Lave-linges aseptiques à essorage à vitesse élevée uniquement
18-24-28 kg / 40-55-70 lb / 180-240-280 L

Cette erreur est générée lorsque la procédure de calibrage de la porte du tambour n'est pas fonctionnelle.

Diagnostic de la défaillance 61	
1. Vérifier la position du levier de verrouillage du tambour.	<p>Vérifier que le levier de verrouillage de la porte intérieure est dans la bonne position (doit être verrouillé correctement), ou vérifier que la porte est verrouillée correctement.</p> <p>S'assurer que la connexion entre le module IDLC et le programmeur, ainsi qu'entre le module IDLC et la sonde montée à partir du haut du tambour extérieur de la machine soient correctes.</p> <p>Mettre la machine à laver hors tension. Tout en observant la DEL rouge sur le module IDLC, mettre l'appareil sous tension à nouveau. La diode devrait s'allumer pendant un instant. Si la diode ne s'allume pas, le module IDLC est défectueux et doit être remplacé par un neuf et le calibrage réeffectué.</p> <p>Desserrer les vis de fixation qui maintiennent la base de la sonde du module IDLC au haut du tambour extérieur et déplacer la base de 1 mm vers le module IDLC. La fixer et calibrer de nouveau. Si le calibrage n'est pas réussi, la sonde du module IDLC est défectueuse et doit être remplacée.</p>

Tableau 150

Défaillance 62 : Fixation de tambour MXB

Un des commutateurs SDL1, SDL2, SDL3, ou SDL4 n'est pas dans le bon état si le mécanisme de blocage du tambour est bloqué ou débloqué. Cela pourrait être attribuable à un problème mécanique, un commutateur défectueux ou un câble brisé.

Identification de la panne 62	
1. Vérifier le variateur de fréquence.	Si le variateur de fréquence ne peut être mis en marche, celui-ci se trouve être la cause de la défaillance.
2. Vérifier le récepteur CC.	Le récepteur CC constitue une source d'alimentation pour le système de blocage. Vérifier que la tension de sortie est bien de 12 V CC lorsque le voyant DEL vert est ALLUMÉ.
3. Vérifier le signal.	Vérifier le signal vers le moteur CC lorsque le voyant DEL vert est ALLUMÉ. Vérifier le signal à partir de tous les commutateurs SDL1, SDL2, SDL3 et SDL4.
4. Vérifier les commutateurs.	Si un commutateur est défectueux, le remplacer.
5. Vérifiez le câblage.	Si le câblage est endommagé, le réparer.
6. Vérifier les surfaces de contact.	Si le segment de blocage se bloque lors du déblocage, vérifier les surfaces de contact du segment.
7. Vérifier l'alimentation électrique CC vers le moteur électrique CC.	Si le segment de blocage se bloque lors du déblocage, vérifier l'alimentation électrique CC lors du fonctionnement. La tension doit toujours être de 12 V. Si la tension est inférieure, remplacer le récepteur CC.

Tableau 151

Défaillance 77 : Temps de blocage du chauffage écoulé

Si la fonction d'attente externe du menu Initialisation est réglée sur Chauffage et que le signal de blocage externe reste élevé pendant plus d'1 heure, une erreur 77 est générée.

Diagnostic de la défaillance 77	
1. Vérifier que le système de blocage externe fonctionne correctement.	Réparer le système de blocage externe en cas de défaillance.

Tableau 152 suite...

Diagnostic de la défaillance 77	
2. Vérifier si le câblage du signal d'entrée « En attente » n'est pas endommagé.	Si le branchement est endommagé : Réparez-le.
3. Vérifier l'ordinateur de lavage. (Les entrées peuvent être vérifiées une par une dans le menu Service.)	Si l'entrée ne fonctionne pas, remplacez le programmeur.

Tableau 152

Défaillance 80 : Temps de distribution des détergents liquides écoulé

La défaillance 80 survient lorsque le signal En attente du système central de distribution de savon liquide reste élevé pendant plus de 1 heure. À l'entrée 16 de l'ordinateur de commande de lavage, le système central de distribution de savon liquide envoie un signal « ÉLEVÉ ». Cela fait en sorte que la machine à laver attend (lors de la séquence de lavage) avant d'ajouter le savon liquide. La séquence demeurera en attente jusqu'à ce que le système central de distribution de savon liquide a vidé son contenu dans la cuve de la machine à laver. Lorsque le signal En attente est « BAS » le programme de lavage n'est pas mis en attente.

Lorsque le signal En attente est « ÉLEVÉ » le programme de lavage est mis en attente.

En fonctionnement normal, le signal d'attente du distributeur de lessive liquide ne doit pas rester actif plus d'une heure, faute de quoi la machine ne termine pas le cycle de lavage en cours.

Diagnostic de la défaillance 80	
1. Contrôler si le distributeur de lessive liquide fonctionne correctement.	En cas de panne du distributeur de lessive liquide, réparez-le.
2. Vérifier si le câblage du signal d'entrée « En attente » n'est pas endommagé.	Si le branchement est endommagé : Réparez-le.
3. Contrôler le programmeur. (les entrées peuvent être contrôlées une à une dans le menu Service)	Si l'entrée ne fonctionne pas, remplacez le programmeur.

Tableau 153

Défaillance 81 : Pas de réchauffage

Traçabilité seulement. L'erreur 81 se produit lorsque le chauffage n'est pas redémarré (en phase de lavage) quand la température du bain d'eau est inférieure à la valeur programmée. Lorsque la température descend sous la limite prédéfinie pour le cycle de lavage aseptique, le cycle de lavage ne peut pas être validé pour des rai-

Dépannage

sons hygiéniques, car le processus de lavage n'a pas suivi les normes du programme de lavage en cours. Cela signifie que le linge doit être relavé après réparation du problème survenu sur le système de chauffage.

Diagnostic de la défaillance 81

Voir *Défaillance 13 : Défaillance de chauffage* et *défaillance 14 : Défaillance de temps de chauffage*.

Défaillance 82 : Pas de re-remplissage

Traçabilité seulement. L'erreur 82 se produit lorsque le remplissage d'eau n'est pas redémarré (en phase de lavage) quand le niveau du bain d'eau est inférieur à la valeur programmée. Lorsque le niveau d'eau descend sous la limite prédéfinie pour le cycle de lavage aseptique, le cycle de lavage ne peut pas être validé pour des raisons hygiéniques, car le processus de lavage n'a pas suivi les normes du programme de lavage en cours. Cela signifie que le linge doit être relavé après réparation du problème survenu sur le système de remplissage d'eau.

Diagnostic de la défaillance 82

Voir *défaillance 11 : Défaillance de remplissage*.

Défaillance 83 : Échec du cycle

Traçabilité seulement. L'erreur 83 survient lorsque le cycle de lavage ne peut pas être validé pour des raisons hygiéniques, car le processus de lavage n'a pas suivi les normes du programme de lavage en cours. Cela signifie que le linge doit être relavé après réparation du problème. Le message d'erreur n'a qu'une fonction informative et, à la fin du cycle de lavage, l'utilisateur recevra un avertissement indiquant que le cycle de lavage doit être reproduit.

Diagnostic de la défaillance 83

Voir le message d'erreur supplémentaire qui indique la cause de la défaillance.

Défaillance 85 : Horloge temps réel, pile faible

La panne 85 survient lorsqu'aucune batterie n'est disponible pour l'horloge temps réel ou si la puissance de la batterie est trop faible pour assurer son bon fonctionnement.

Diagnostic de la défaillance 85

Changez la platine de commande du processeur.

Défaillance 95 : Chien de garde

Lorsque le système de surveillance est activé, l'erreur 95 est affichée dans la liste des messages de pannes. Si cela arrive souvent, demandez l'aide d'un technicien.

Défaillance 100 : Weigh NOCOMM

Machines avec système de pesée uniquement. L'erreur 100 survient lorsque la communication entre le programmeur et l'adaptateur du système de pesée (module amplificateur) est interrompu. Sur l'écran de statut, vous pouvez voir si la communication avec le système de pesée est opérationnelle : Oui.

(Weigh NoComm : Pas de communication avec le système de pesée)

Diagnostic de la défaillance 100	
1. Vérifier que l'alimentation électrique de l'adaptateur du système de pesée fonctionne.	Réparer l'alimentation électrique 24 Vdc
2. Contrôler si les connecteurs sont branchés des deux côtés du câble de communication.	Branchez les connecteurs au programmeur et à l'adaptateur.
3. Vérifier la connexion au convertisseur RS232 - TTL.	Branchez les connecteurs au convertisseur RS232 - TTL.
4. Contrôler si le circuit n'est pas interrompu.	Réparez-le.

Tableau 154

Défaillance 101 : Weigh LOW

Machines avec système de pesée uniquement. L'erreur 101 survient lorsque le poids mesuré est très inférieur à la normale. Vérifier le poids sur l'écran de Calibrage du Poids (menu avancé) pour obtenir plus d'informations sur le fonctionnement de chaque cellule de charge. Vérifier que la valeur du « Expected Free Weight XXX » ((poids à vide estimé) indiquée dans le « Weighing menu » (Menu de pesée) affiche toujours la bonne valeur. Cette valeur doit correspondre au poids total réel du lave-linge. Si le poids mesuré sort des limites, le message d'erreur 101 apparaîtra.

(Poids faible : le poids du système de pesée est trop bas.)

Diagnostic de la défaillance 101	
1. Vérifier le branchement de la cellule de charge.	Réparez-le.
2. Vérifier les valeurs de chaque cellule de charge.	Régler la suspension de la cellule de charge.
3. Vérifier que l'adaptateur (amplificateur) est toujours opérationnel.	Remplacer l'adaptateur (amplificateur).

Tableau 155

Défaillance 102 : Weigh HIGH

Appareils avec système de pesée uniquement. La défaillance 102 se produit lorsque le poids mesuré est beaucoup plus lourd que lors du fonctionnement normal. Vérifier l'écran Calibrage de la pesée (menu Avancé) de la cellule de charge pour plus d'informations quant à la fonctionnalité de chaque cellule de charge. Vérifier que la valeur « Poids libre prévu XXX » au menu Pesée est toujours correcte. Cette valeur doit correspondre au poids total réel de la machine à laver. Si la valeur du poids réel mesuré est hors plage, l'erreur de diagnostic 102 s'affiche.

(Weigh High : le poids du système de pesée est trop élevé)

Diagnostic de la défaillance 102	
1. Vérifier le branchement de la cellule de charge.	Réparez-le.
2. Vérifier les valeurs de chaque cellule de charge.	Régler la suspension de la cellule de charge.
3. Vérifier que l'adaptateur (amplificateur) est toujours opérationnel.	Remplacer l'adaptateur (amplificateur).

Tableau 156

Défaillance 103 : Répartition des masses

Machines avec système de pesée uniquement. L'erreur 103 survient lorsque le poids mesuré n'est pas égal sur les 4 cellules de charge. Vérifier le poids sur l'écran de Calibrage du Poids (menu avancé) pour obtenir plus d'informations sur le fonctionnement de chaque cellule de charge.

Modèles de machines suspendus 33-40-55 kg / 75-90-125 lb / 335-400-520 L : la charge de chaque cellule de charge doit être comprise entre 20 et 30 %.

Modèles de machines suspendus 18-24-28 kg / 40-55-70 lb / 180-240-280 L : la charge de chaque cellule de charge doit être comprise entre 10 et 40 %.

Machines à barrière hygiénique 18-24 kg / 40-55 lb / 180-240 L : la charge de chaque cellule de charge doit être comprise entre 10 et 40 %.

(Weigh Balance : le système de mesure de l'équilibre ne fonctionne pas)

Diagnostic de la défaillance 103	
1. Vérifier le branchement de la cellule de charge.	Réparez-le.
2. Vérifier les valeurs mesurées de chaque cellule de charge.	Régler la suspension des cellules de charge afin de rétablir l'équilibre optimal.
3. Vérifier que l'adaptateur (amplificateur) est toujours opérationnel.	Remplacer l'adaptateur (amplificateur).

Tableau 157

Défaillance 104 : Weigh Overload

Appareils avec système de pesée uniquement. La défaillance 104 survient lorsqu'au cours d'un cycle de lavage, la charge d'une cellule de charge dépasse 1000 kg. Vérifier l'écran Calibrage de la pesée (menu Avancé) de la cellule de charge pour plus d'informations quant à la fonctionnalité de chaque cellule de charge.

Cette fonction sert à protéger la cellule de charge contre la surcharge mécanique. Les cellules de charge sont surdimensionnées et peuvent supporter de grandes forces dynamiques. Néanmoins, l'ordinateur de commande de lavage protégera le système de pesée et arrêtera le cycle de lavage si de grandes forces mécaniques se produisent à la suite d'une défaillance mécanique.

(Weigh Overload : système dynamique de mesure de surcharge)

Diagnostic de la défaillance 104	
1. Rechercher des problèmes mécaniques.	Réparer les problèmes mécaniques du lave-linge.
2. Vérifier le branchement de la cellule de charge.	Réparez-le.
3. Vérifier les valeurs mesurées de chaque cellule de charge.	Régler la suspension de la cellule de charge.
4. Vérifier que l'adaptateur (amplificateur) est toujours opérationnel.	Remplacer l'adaptateur (amplificateur).

Tableau 158

Défaillance 106 : Erreur de calibrage

La panne 106 survient lorsque l'étalonnage ne donne pas le résultat escompté par les intervalles prédéfinis. Chaque modèle de machine et type d'alimentation électrique nécessitent une valeur différente.

Diagnostic de la défaillance 106	
1. Consulter la plaque signalétique - située au dos de la machine.	Vérifier, si le modèle de machine sélectionné dans le menu Configuration correspond au modèle spécifié sur la plaque signalétique. S'assurer que la tension d'alimentation sélectionnée dans le menu Configuration est la même que la tension d'alimentation spécifiée sur la plaque signalétique.
2. La machine doit être vide pendant le processus d'étalonnage.	Avant de commencer l'étalonnage, vider le tambour de tout ce qu'il contient.
3. Ne pas entreprendre l'étalonnage tout de suite après la fin d'un cycle de lavage.	Effectuer l'étalonnage au moins 2 heures après la fin du dernier cycle de lavage.

Tableau 159

Défaillance 107 : Non calibré

La panne 107 survient lorsque la machine n'est pas étalonnée. Étalonner la machine dans le menu Advanced - rubrique Weighing. Effectuer l'étalonnage au moins 2 heures après la fin du dernier cycle de lavage. Le tambour de la machine doit être complètement vide pendant le processus d'étalonnage. Le processus d'étalonnage peut prendre jusqu'à 10 minutes. Si la machine n'est pas étalonnée, la fonction de pesée est inactive.

Erreur 130-141 : MXB Fixation tambour

L'une des pièces du système de positionnement ne fonctionne pas correctement.

Identification de la panne 130	
1. Vérifiez l'interrupteur SDL2	Le micro-interrupteur SDL2 signale que le tambour est verrouillé mais que le tambour de lavage a été déverrouillé.
2. Remplacez l'interrupteur SDL2	Si l'interrupteur SDL2 ne fonctionne pas correctement, remplacez le SDL2. Après le remplacement, vérifiez le système de positionnement.

Tableau 160

Identification de la panne 131	
1. Vérifiez les interrupteurs SDL1 et SDL2	Le micro-interrupteur SDL1 signale que le tambour est déverrouillé mais le micro-interrupteur SDL2 signale qu'un tambour est verrouillé.

Tableau 161

Identification de la panne 132	
Réinitialisez l'élément de verrouillage	Procédez au réglage automatique de l'élément de blocage pour passer en position déverrouillée quand il est dans la mauvaise position.

Tableau 162

Identification de la panne 133	
1. Vérifiez SDL1 ou le câblage entre le convertisseur et l'interrupteur SDL1	SDL1 bloque le fonctionnement du convertisseur avec la fonction d'arrêt d'urgence.

Tableau 163

Identification de la panne 134	
1. Vérifiez le capteur de proximité SD6 ou le câblage entre le capteur de proximité et le tableau électrique	Le système ne peut pas lire la position du tambour.
2. Vérifiez la distance entre le capteur de proximité SD6 et la plaque de positionnement montée sur poulie	Le capteur de proximité présente une distance maximale de 2 mm. La distance idéale entre le capteur et la plaque de positionnement est d'1 mm. Réglez le capteur sur la bonne position (1 mm d'écart).

Tableau 164

Identification de la panne 135	
1. Vérifiez l'élément de verrouillage	Vérifiez la goupille de verrouillage. La goupille de verrouillage est peut-être coincée en position de déverrouillage.

Tableau 165 suite...

Identification de la panne 135	
2. Vérifiez les interrupteurs SDL2 et SDL3	SDL3 et SDL2 envoient peut-être des signaux erronés (SDL3 : position déverrouillée ; SDL2 : position verrouillée).
3. Vérifiez le moteur électrique DC	Vérifiez le câblage et l'alimentation électrique du moteur DC. L'alimentation doit être de 12 V DC.
4. Vérifiez le câblage	Vérifiez que tous les signaux et contacts sont corrects et que l'alimentation électrique du moteur DC est correcte.

Tableau 165

Identification de la panne 136	
1. Vérifiez la position de l'élément de verrouillage	Les éléments de verrouillage doivent être en position finale. Regardez si l'élément de verrouillage est coincé dans une mauvaise position. Éteignez la machine et essayez de la déplacer à l'aide de la poulie du tambour de lavage. L'élément de verrouillage doit bouger automatiquement en position verrouillée (SDL2 = 0).
2. Vérifiez l'interrupteur SDL2	Si l'interrupteur SDL2 ne fonctionne pas correctement, remplacez le SDL2. Après le remplacement, vérifiez le système de positionnement.
3. Vérifiez l'alimentation électrique du moteur électrique DC.	Si l'élément de verrouillage ne peut pas bouger vers l'encoche du disque de verrouillage, vérifiez l'alimentation électrique et moteur électrique DC. L'alimentation doit être de 12 V DC.

Tableau 166 *suite...*

Identification de la panne 136	
4. Durée du signal de fonctionnement du moteur électrique DC	Le moteur électrique DC présente un signal de 2 sec. (12 V DC) en MARCHE pour déverrouiller l'élément de verrouillage. Si la vis de positionnement est poussiéreuse ou qu'elle n'est pas lubrifiée, le système requiert un signal plus long pour le moteur électrique DC. Nettoyez et lubrifiez la vis et l'écrou mobiles. Si le système requiert plus de temps pour déverrouiller l'élément de verrouillage, réglez un signal plus long pour le moteur électrique DC (2-2,5 sec.). L'écrou de positionnement ne doit pas être en contact avec le limiteur quand la procédure est terminée.

Tableau 166

Identification de la panne 137	
1. Vérifiez l'interrupteur SDL3	Le micro-interrupteur SDL3 signale que le tambour est déverrouillé mais que le tambour de lavage a été verrouillé.
2. Remplacez l'interrupteur SDL3	Si l'interrupteur SDL3 ne fonctionne pas correctement, remplacez le SDL3. Après le remplacement, vérifiez le système de positionnement.

Tableau 167

Identification de la panne 138	
1. Vérifiez la position de l'élément de verrouillage	Vérifiez la position de l'élément de verrouillage. Éteignez la machine et essayez de la mettre en position déverrouillée à l'aide de l'élément de verrouillage. En position déverrouillée, SDL3 est allumé.
2. Vérifiez l'interrupteur SDL3	Si l'interrupteur SDL3 ne fonctionne pas correctement, remplacez le SDL3.

Tableau 168

Identification de la panne 139	
1. Vérifiez l'interrupteur SDL3	Si l'interrupteur SDL3 ne fonctionne pas correctement, remplacez le SDL3.
2. Vérifiez l'interrupteur SDL1	Si l'interrupteur SDL1 ne fonctionne pas correctement, remplacez le SDL1.

Tableau 169

Identification de la panne 140	
1. Vérifiez la position de l'élément de verrouillage	Vérifiez la position de l'élément de verrouillage. Éteignez la machine et essayez de la mettre en position déverrouillée à l'aide de l'élément de verrouillage. En position déverrouillée, SDL3 est allumé.
2. Vérifiez l'interrupteur SDL3	Si l'interrupteur SDL3 ne fonctionne pas correctement, remplacez le SDL3.

Tableau 170

Identification de la panne 141	
1. Vérifiez la position de l'élément de verrouillage	Vérifiez la position de l'élément de verrouillage. Éteignez la machine et essayez de la mettre en position déverrouillée à l'aide de l'élément de verrouillage. En position déverrouillée, SDL3 est allumé.

Tableau 171 suite...

Identification de la panne 141	
2. Vérifiez le moteur électrique DC	Vérifiez le câblage et l'alimentation électrique du moteur DC. L'alimentation électrique doit être de 12 V DC.

Tableau 171

Erreur 142 : Erreur Rotation Tambour

Pour lave-linges à barrière *M360, *M500 et *M700 uniquement.

Pendant les 10 secondes suivant le démarrage du moteur, le contrôleur de lavage compte des battements venant des changements de niveau du capteur inductif de proximité. Il s'agit du même capteur qui sert à distinguer le côté sale et le côté propre du lave-linge à barrière. Si, au bout des 10 secondes, l'ordinateur compte moins de 2 battements, l'erreur 142 s'affiche.

Identification de la panne 142	
1. Vérifiez si les courroies de transmission sont en ordre.	Si les courroies de transmission ne sont pas utilisables, remplacez-les.
2. Vérifiez si le convertisseur de courant du moteur est utilisable ou s'il y a une erreur sur l'écran du convertisseur.	Consultez le manuel du convertisseur pour déterminer la cause du problème.
3. Vérifiez si le capteur inductif de proximité est utilisable ou si l'un d'eux provoque des changements de position du LED du tambour.	Si le capteur inductif de proximité ne détecte pas la plaque, remplacez-le.

Tableau 172

Défaillance 300-353 : Message d'alarme du variateur Mitsubishi

Toujours s'assurer d'avoir chargé les bons paramètres pour le variateur de fréquence, surtout au moment de le remplacer. Pour s'en assurer, sélectionner « menu Variateur... » à partir du menu Configuration. Définir le type de la machine, la tension d'alimentation, et charger à nouveau les paramètres du variateur de fréquence à partir de l'ordinateur de commande de lavage. Le mauvais paramétrage du variateur peut entraîner de fréquentes alarmes. Pour plus d'informations, voir le manuel d'origine du variateur (disponible sur demande).

Aperçu des messages d'erreur			
Numéro de l'erreur	Cause	Nom panne	Explications
300	Err OC1	Surtension	Se reporter à la <i>Défaillance 300-301-302 : Erreurs de surintensité.</i>
301	Err OC2	Surtension	
302	Err OC3	Surtension	
303	Err OV1	Surtension	Se reporter à la <i>Défaillance 303-304-305 : Erreurs de surtension.</i>
304	Err OV2	Surtension	
305	Err OV3	Surtension	
306	Err THT	Surcharge du variateur	Se reporter à la <i>Défaillance 306 : Erreur THT (SURCHARGE DU VARIATEUR).</i>
307	Err THM	Surcharge du moteur	Se reporter à la <i>Défaillance 307 : Erreur THM (SURCHARGE DU MOTEUR).</i>
308	Err VENTILATEUR	Ventilateur arrêté	Réparer le ventilateur de refroidissement. Nettoyer ou remplacer si nécessaire.
309	Err OLT	Prévention d'arrêt	Se reporter à la <i>Défaillance 309 : Erreur OLT (PRÉVENTION D'ARRÊT).</i>
310	Err BE	Transistor de freinage	Court-circuit dans le circuit de transistor de freinage. Mettre hors tension immédiatement! Remplacer le variateur.
311	Err GF	Défaut de terre	<p>Surintensité de sortie à la masse.</p> <ol style="list-style-type: none"> Vérifier le câble du moteur et le moteur pour des défauts à la terre. Débrancher le câble du moteur et réessayer. Si l'erreur persiste, remplacer le variateur.
312	Err OHT*	Relai thermique ext	Le relai thermique externe (module de relais thermique, voir schéma électrique) qui sert à protéger le moteur a été déclenché. Le module de relais thermique est présent uniquement sur certaines machines dotées d'une carte de commande MCB et d'un variateur A500.
313	Err OPT	Option	Se reporter à la <i>Défaillance 313-315 : Erreur OPT/EUP (DÉFAILLANCE D'OPTION/UNITÉ DE PARAMÈTRE, IGNORER).</i>
314	Err PE	Mémoire corrompue	La mémoire a été écrasée trop de fois. Remplacer le variateur de fréquence.
315	Err PUE	Unité de paramètre, ignorer	Se reporter à la <i>Défaillance 313-315 : Erreur OPT/EUP (DÉFAILLANCE D'OPTION/UNITÉ DE PARAMÈTRE, IGNORER).</i>

Tableau 173 suite...

Aperçu des messages d'erreur			
Numéro de l'erreur	Cause	Nom panne	Explications
316	Err Ret*	Dépassement du nombre de tentatives de poursuivre le cycle	Le nombre max. de tentatives de poursuivre le cycle suite à une défaillance a été atteint. Le code de l'erreur du variateur indiquant la cause du problème à résoudre est sauvegardé dans le journal d'erreurs juste avant Err 316.
317	Err CPU	Défaillance du CPU	Erreur de communication avec CPU intégré Remplacer le variateur de fréquence.
318	Err E .6	Défaillance de CPU 6	Défaillance interne, si la défaillance persiste, remplacer le variateur de fréquence.
319	Err E .7	Défaillance de CPU 7	Défaillance interne, si la défaillance persiste, remplacer le variateur de fréquence.
320	Err IPF	Panne de courant subite	Panne de courant entre 15 et 100 ms. Vérifier le circuit d'alimentation pour de mauvais contacts. Réparer l'alimentation électrique.
321	Err UVT	Sous tension	Tension d'alimentation trop faible. Vérifier cavalier P/+-P1.
322	Err LF	Défaillance de la phase de sortie	Détection de phase ouverte sur la sortie du variateur. Contrôler la présence de mauvais contacts ou d'enroulements défectueux (ouverts).
323	Err OP1*	Carte optionnelle 1	Problème ou défaillance de contact avec la carte optionnelle 1
324	Err OP2*	Carte optionnelle 2	Problème ou défaillance de contact avec la carte optionnelle 2
325	Err OP3*	Carte optionnelle 3	Problème ou défaillance de contact avec la carte optionnelle 3
326	Err CTE	Court-circuit du PU	Court-circuit du connecteur de communication RS485. Contrôler la présence d'un court-circuit sur le câble de communication.
327	Err P24	Court-circuit 24 V CC	Court-circuit sur la sortie 24 V CC (borne PC). Contrôler la présence d'un court-circuit sur les bornes de la commande du variateur.

Tableau 173 *suite...*

Aperçu des messages d'erreur			
Numéro de l'erreur	Cause	Nom panne	Explications
328	Err MB1*	Erreur de séquence de freinage 1	Erreurs de séquence lors de l'utilisation de la fonction de freinage.
329	Err MB2*	Erreur de séquence de freinage 2	
330	Err MB3*	Erreur de séquence de freinage 3	
331	Err MB4*	Erreur de séquence de freinage 4	
332	Err MB5*	Erreur de séquence de freinage 5	
333	Err MB6*	Erreur de séquence de freinage 6	
334	Err MB7*	Erreur de séquence de freinage 7	
335	Err FIN	Surchauffe du dissipateur thermique	Se reporter à la <i>Défaillance 335 : Erreur AILETTES (surchauffe des ailettes de refroidissement du variateur)</i> .
336	Err OSD*	Dépassement des écarts de vitesse	Trop grand écart de vitesse lors de la régulation vectorielle.
337	Err ECT*	Perte du signal de l'encodeur	Problème avec le signal de l'encodeur.
338	Err E .1*	Alarme carte optionnelle (connecteur 1)	Survient lorsqu'il y a une défaillance de contact du connecteur entre le variateur et l'option de communication ou si l'option de communication est raccordée au connecteur 1 ou 2, ou si le commutateur de l'option de module d'extension n'est pas réglé au paramètre par défaut.
339	Err E .2*	Alarme carte optionnelle (connecteur 2)	
340	Err E .3*	Alarme carte optionnelle (connecteur 3)	
341	Err ILF*	Défaillance de la phase d'entrée	Une phase de l'alimentation triphasée a été perdue pendant plus de 1 seconde. Réparer l'alimentation électrique triphasée.
342	Err PTC	Erreur de fonctionnement du thermistor PTC	<p>Surchauffe du moteur PTC (commutateur AU/PTC doit être sur PTC).</p> <ol style="list-style-type: none"> Vérifier si le ventilateur de refroidissement du moteur (le cas échéant) fonctionne normalement. Contrôler la présence de mauvais contacts le long du câblage. Voir le schéma de câblage.
343	Err PE2	Erreur de sauvegarde des paramètres	Problème avec la sauvegarde du/des paramètres (défaillance de la mémoire EEPROM). Si la défaillance persiste, remplacer le variateur de fréquence.

Tableau 173 suite...

Aperçu des messages d'erreur			
Numéro de l'erreur	Cause	Nom panne	Explications
344	Err CDO*	Détection de courant à la sortie du variateur	L'intensité de sortie dépasse le niveau de détection de l'intensité de sortie.
345	Err IOH	Surchauffe due à une irruption	Surchauffe du circuit de limitation de courant de démarrage. 1. Ne pas mettre le variateur sous/hors tension fréquemment. 2. Patienter environ 15 minutes et réessayer. 3. Si la défaillance persiste, remplacer le variateur de fréquence.
346	Err SER*	Erreur de communication	Problème de communication sur les bornes de connexion RS485.
347	Err AIE*	Panne d'entrée analogue	Surintensité ou surtension sur les bornes d'entrée 2/4.
348	Err USB*	Erreur de communications USB	Intervalle de vérification de la communication USB écoulée.
349	Err OS*	Survitesse	La vitesse a dépassé la limite lors du contrôle de rétroaction de l'encodeur.
350	Err OD*	Erreur de positionnement	Trop grand écart entre la commande de positionnement et le signal de rétroaction de positionnement lors du contrôle de positionnement.
351	Err EP*	Erreur de phase de l'encodeur	La commande de rotation diffère du sens de rotation du moteur.
352	Err E .11*	Changement du sens de rotation	Le sens de rotation de la commande de vitesse diffère de la vitesse estimée, ce qui provoque une surcharge.
353	Err E .13	Panne de circuit interne	Problème avec un circuit interne, remplacer le variateur.
* Cette option ou fonction n'est pas utilisée. Si cette erreur se présente, procéder comme suit :			
1. Rentrez de nouveau les paramètres du convertisseur.			
2. Si la panne persiste, contactez le fabricant.			

Tableau 173

Défaillance 300-301-302 : Erreurs de surintensité

Diagnostic de la défaillance 300-301-302 :	
1. Vérifiez l'absence de court-circuit en sortie du convertisseur. (conducteurs libres du câble du moteur, enroulement du moteur, vis ou autres pièces desserrées situées à l'intérieur du distributeur du moteur...)	Supprimez le court-circuit.

Tableau 174 suite...

Diagnostic de la défaillance 300-301-302 :	
2. Débrancher le câble du moteur du convertisseur et le rebrancher.	Si le câble du moteur du convertisseur est débranché et que la panne persiste, changez le convertisseur.

Tableau 174

Défaillance 303-304-305 : Erreurs de surtension

Diagnostic de la défaillance 303-304-305 :	
Si la tension CC sur les condensateurs est trop élevée, le variateur générera une erreur de surtension.	

Tableau 175 suite...

Diagnostic de la défaillance 303-304-305 :	
1. Contrôlez que la répartition du linge à l'essorage est homogène. Un déséquilibre peut être provoqué par une quantité de linge trop faible dans le lave-linge.	Remplissez toujours le tambour de la machine à laver.
2. Vérifier si la tension d'alimentation n'est pas trop élevée.	Réduire la tension d'alimentation.
3. Contrôlez que la panne ne persiste pas.	Si la panne persiste, contactez le fabricant.

Tableau 175

Défaillance 306 : Erreur THT (SURCHARGE DU VARIATEUR)

Diagnostic de la défaillance 306	
Si le courant de sortie du variateur est anormalement élevé pendant un certain temps, le variateur passera en état d'alarme THT.	
1. Vérifier que l'alimentation électrique est suffisante et stable lors de l'essorage avec une charge.	Réparez l'alimentation.
2. Vérifier manuellement que le tambour tourne normalement. Aucune friction anormalement haute.	Réparez / nettoyez ce qui doit l'être.
3. Contrôler l'enroulement du moteur.	Changez le moteur.

Tableau 176

Défaillance 307 : Erreur THM (SURCHARGE DU MOTEUR)

Diagnostic de la défaillance 307	
Si le courant du moteur est plus élevé que la valeur permise pendant une période donnée, le variateur activera la protection de surintensité électronique afin d'empêcher la surchauffe du moteur et le variateur passera en état d'alarme THT.	
1. Contrôlez manuellement que le tambour tourne correctement.	Réparez / nettoyez ce qui doit l'être.
2. Contrôlez les bobinages de moteur.	Changez le moteur.

Tableau 177 suite...

Diagnostic de la défaillance 307	
3. Vérifier si la défaillance persiste.	Si la panne persiste, contactez le fabricant.

Tableau 177

Défaillance 309 : Erreur OLT (PRÉVENTION D'ARRÊT)

Diagnostic de la défaillance 309	
La fréquence de sortie a baissé au minimum en raison d'une baisse de tension.	
1. Contrôler si la tension d'alimentation est suffisante et stable pendant l'essorage du linge.	Réparez l'alimentation.
2. Vérifier manuellement que le tambour tourne normalement. Aucune friction anormalement haute.	Réparez / nettoyez ce qui doit l'être.
3. Contrôler l'enroulement du moteur.	Changez le moteur.

Tableau 178

Défaillance 313-315 : Erreur OPT/EUP (DÉFAILLANCE D'OPTION/UNITÉ DE PARAMÈTRE, IGNORER)

L'ERREUR OPT/EUP peut survenir à l'occasion lors de brèves interruptions de l'alimentation secteur. En raison de l'interruption de l'alimentation, le variateur n'a pas pu se réinitialiser correctement. Dans ce cas, on ne doit pas remplacer le contacteur. Le variateur doit être réinitialisé en coupant l'alimentation pendant une période plus longue.

Diagnostic de la défaillance 313-315	
Si le convertisseur ne reçoit pas d'ordre en provenance du programmeur (pas de communication série) pendant 10 à 30 secondes, il passe à l'état d'alarme OPT/PUE.	
1. Contrôler à la fin du cycle de lavage si le contacteur de la tension d'arrivée du convertisseur coupe toutes les phases.	Si la panne persiste, remplacez le contacteur.

Tableau 179

Défaillance 335 : Erreur AILETTES (surchauffe des ailettes de refroidissement du variateur)

Diagnostic de la défaillance 335	
Si la température du convertisseur dépasse la valeur de service autorisée, le convertisseur passe à l'état d'alarme FIN.	
1. Vérifier si le ventilateur du convertisseur (si utilisé) tourne normalement.	Changez le ventilateur du convertisseur (sur le dissipateur du convertisseur).
2. Vérifier si le ventilateur (si utilisé) de la machine à laver chargé d'amener de l'air frais au niveau du convertisseur tourne normalement.	Changez le ventilateur de la machine à laver.
3. Vérifier si le ventilateur n'est pas recouvert de poussière ou d'impuretés et si l'air frais peut circuler librement.	Nettoyez-le si nécessaire.
4. Vérifier si la température ambiante du lave-linge est à l'intérieur des limites spécifiées. Voir le Manuel d'installation, de fonctionnement et d'entretien.	Veillez à ce que la température ambiante soit dans la limite prescrite.

Tableau 180

Défaillance 500-526 : Erreurs de mémoire

L'erreur de mémoire affichée indique un défaut d'EEPROM.

Essayer de charger à nouveau les programmes de lavage. Localiser la source du « bruit » électrique.

Défaillance 550 : Traçabilité Écriture

L'erreur 550 est une erreur de mémoire interne du programmeur. Ce message d'erreur apparaît après un échec d'écriture de la traçabilité dans la mémoire interne. Changer la plaque du programmeur CPU.

(La fonction de traçabilité peut être désactivée dans le menu Avancé.)

Défaillance 551 : Traçabilité Pleine

Le message d'erreur 551 s'affiche si les informations de traçabilité remplissent la mémoire du programmeur.

Les informations de traçabilité doivent être « nettoyées » à l'aide du logiciel du PC.

En conséquence de cet échec, aucune information du cycle de lavage ne peut être sauvegardée.

(La fonction de traçabilité peut être désactivée dans le menu Avancé.)

Défaillance 552 : Erreur d'acquisition de données

La panne 552 se produit lorsque la mémoire DAQ du programmeur est remplie de données de traçabilité.

Les données doivent alors être supprimées par le biais du logiciel Trace-Tech.

Dans le menu Avancé : il est indiqué que la mémoire est « pleine ».

Aucune autre de donnée de cycle de lavage ne peut donc être stockée.

(La fonction de traçabilité peut être désactivée dans le menu Avancé.)

Défaillance 553 : Mémoire DAQ>Données PC

La panne 553 survient lorsque 85 % des segments de la mémoire DAQ sont pleins (de données de cycle de lavage).

Il s'agit d'un avertissement. Il convient de délester la mémoire de certaines données grâce au logiciel Trace-Tech afin de pouvoir continuer à l'utiliser pour la traçabilité des cycles de lavage.

Il s'agit uniquement d'un message d'information présenté à la fin du cycle de lavage.

Le message disparaît dès que la porte est ouverte et un autre cycle peut être entamé.

(La fonction de traçabilité peut être désactivée dans le menu Avancé.)

Défaillance 560 : USB non trouvé

Le message d'erreur s'affiche en cas d'échec de lecture ou d'écriture sur la clé.

Défaillance 561 : Fichier non trouvé

Ce message d'erreur s'affiche si un certain fichier est introuvable lors de la tentative de lecture de la clé USB.

Défaillance 562 : Échec de l'exportation

Le message d'erreur s'affiche en cas d'échec d'enregistrement sur la clé USB.

Défaillance 563 : Échec de l'importation

Le message d'erreur s'affiche en cas d'échec de lecture sur la clé USB.

Défaillance 600-628 : Erreurs logicielles

Les erreurs de logiciel ne doivent jamais s'afficher. Si cela arrive, informez-en le fabricant.

Informations de service

Informations de service

	AVERTISSEMENT
<p>Seul un prestataire de services autorisé par le fabricant / fournisseur peut effectuer les réparations professionnelles de l'installation électrique.</p> <p>En cas de maintenance ou de réparation, débranchez la machine de la source d'énergie et attendez jusqu'à ce que la machine refroidisse et vidange l'eau.</p> <p>Veillez suivre les consignes des manuels et des étiquettes, ainsi que les règles de sécurité de base applicables afin d'empêcher toute brûlure ou blessure provoquée par l'électricité.</p>	
C081	

Entretien

Débranchez la machine du secteur et enlevez les impuretés du clavier à l'aide d'un chiffon humide.

	AVERTISSEMENT
<p>N'utilisez pas de lessives agressives, de produits chimiques caustiques, d'essence ou autre substances pétrochimiques pouvant endommager le clavier.</p>	
C082	

Informations liées à la maintenance

Détermination du numéro de la version de logiciel :

- Appuyer sur le bouton SERVICE pour afficher les informations de service.
- Utiliser le bouton FLÈCHE VERS LE BAS et faites défiler jusqu'à la page LOGICIELS. La version du logiciel y sera affichée sous le format 771.XXX. X.

Toujours indiquer la version du logiciel ainsi que le numéro de série de la machine et le numéro de référence de la commande lors de tout échange avec le fabricant ou lors de toute demande de renseignement auprès du fabricant.

Plaque du programmeur

	AVERTISSEMENT
<p>Le raccordement à une mauvaise alimentation en tension peut entraîner des blessures corporelles graves, ainsi que des dommages sur les pièces électroniques et la machine à laver elle-même.</p>	
C083	

- Tension : 200-240 Vac, 50/60 Hz
- Puissance : max 20 VA
- Sorties : 24 relais
- Interface de série : RS485 (2 conducteurs) dans le réseau entre le programmeur et le dispositif externe (ordinateur)
- Écran : écran LCD

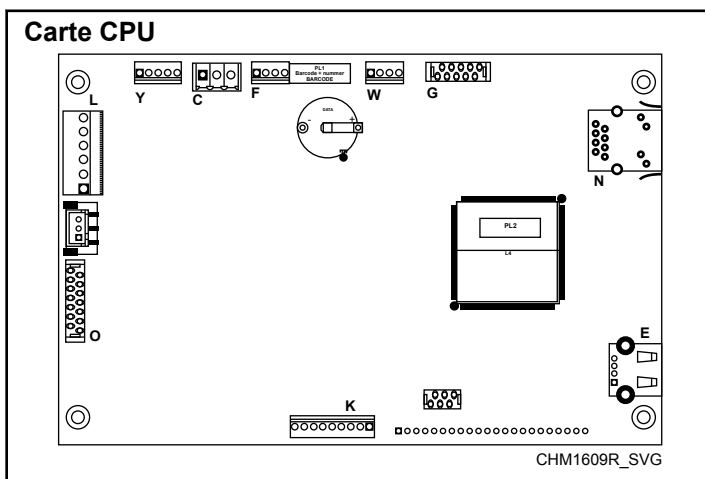

Figure 33

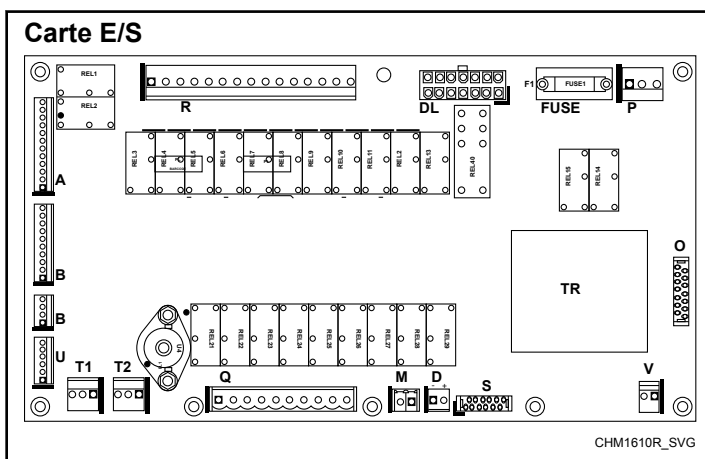

Figure 34

Instructions pour remplacer les cartes de programmation

1. Débranchez l'alimentation.
2. Ouvrez le capot de la machine à laver.
3. Débranchez les connecteurs des plaques du programmeur (y compris les raccords entre les plaques CPU et I/O) et retirez le petit tuyau du capteur de mesure du niveau d'eau.
4. Vous pouvez retirer la plaque du programmeur CPU après avoir dévissé les vis de fixation.
5. Déposez la plaque I/O du programmeur, ainsi que le support métallique, après avoir desserré les deux vis de fixation.
6. Insérez un nouveau programmeur électronique dans la machine et resserrez les vis.
7. Rebranchez tous les connecteurs et remettez le petit tuyau sur le capteur du niveau d'eau.
8. Fermez le capot de la machine à laver.
9. Rebranchez la machine au secteur.
10. L'écran doit s'allumer.

11. Pour vérifier le bon fonctionnement du nouveau logiciel installé, acquittez tous les messages d'erreur dans le menu Service.

Si le logiciel n'est pas compatible à 100 % avec la version précédente du logiciel :

- Un message indiquant « New SW version » (nouvelle version SW) apparaîtra et sera suivi d'une invitation à saisir un mot de passe pour l'initialisation du Menu de Configuration
- À partir du menu Configuration, sélectionner Réinitialiser les paramètres d'usine. Une explication détaillée figure au chapitre *Description de base des commandes*.
- Revoir ensuite les éléments du menu Configuration et Initialisation un par un afin d'assurer que tous les paramètres correspondent à vos préférences.
- Tous les paramètres personnalisés seront effacés.

	<h3>AVERTISSEMENT</h3>
<p>Assurez-vous que le petit tuyau du capteur de niveau est correctement sécurisé par une attache flexible.</p> <p>Si ce tuyau n'est pas étanche à l'air, les mesures du capteur de niveau seront erronées.</p> <p>Veillez à ne pas endommager le câble flexible du clavier lorsque vous remettez le programmeur dans la machine.</p>	
C084	

Instructions d'installation de nouveaux logiciels

1. Débranchez l'alimentation.
2. Ouvrez le capot de la machine à laver.
3. Insérez une clé USB comprenant le logiciel dans le connecteur USB E (sur la plaque CPU).
4. Rebranchez la machine.
5. L'écran affiche les informations sur la copie du logiciel en cours de la clé USB vers le programmeur.
6. Une fois la copie terminée, vous êtes invités à retirer la clé USB de la plaque CPU.
7. Coupez l'alimentation de la machine et retirez la clé USB.
8. Fermez le capot de la machine à laver.
9. Rebranchez la machine.
10. Si le nouveau logiciel est compatible avec la version précédente, il peut être directement utilisé, sans devoir effectuer de réinitialisation.